CREATING
PERFECT
HARMONY

ORO

flair
—



CREATING
PERFECT
HARMONY



ORO LAURÉAT POUR LA CONCEPTION DU PRODUIT

Flair est fière d'avoir reçu trois récompenses pour le design de la collection ORO de portes de douche sans cadre.

Le Good Design Award, le RedDot Award et le iF Design Award sont des labels d'excellence en design international et un témoignage de notre passion pour la qualité des produits et l'innovation.



LA COLLECTION ORO®

Chez FLAIR nous comprenons que nos clients sont soumis au stress de leur vie quotidienne. Aussi la douche est la solution idéale pour la journée, vivifiante pour la commencer et relaxante pour la terminer.

En créant la gamme ORO notre but a été de vous offrir des produits superbement dessinés afin d'améliorer votre existence et vous apporter le plaisir de leur utilisation. ORO est la quintessence du design et de la fonctionnalité. Les poignées ORO fruit d'un artisanat revisité sont le symbole de cette particularité.

On retrouve ainsi cette élégance dans les courbes du verre et des charnières. Chaque composant ORO contribue à sublimer votre "instant douche journalier".

Nous espérons que vous y serez sensibles.

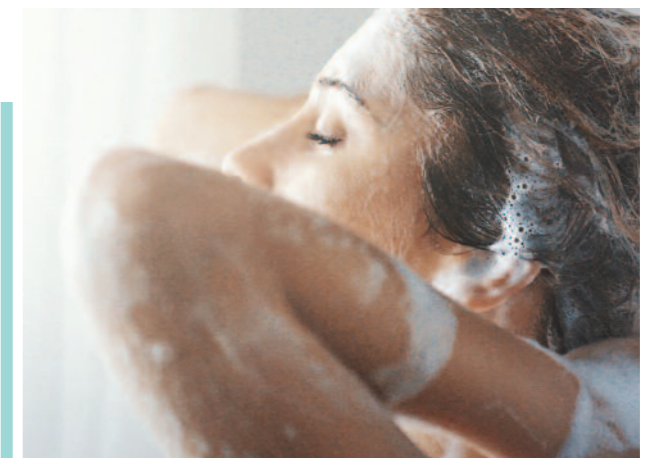

INNOVATIONS FUTURISTES

CHARNIÈRES DIRECTEMENT
INSÉRÉES DANS LE VERRE



CHARNIÈRES
COURBES



POIGNÉE, FRUIT
DE L'ARTISANAT,
SPÉCIALEMENT CRÉÉE
POUR LA GAMME ORO



POIGNÉE DE LA
PORTE PLIABLE
FRUIT DE L'ARTISANAT

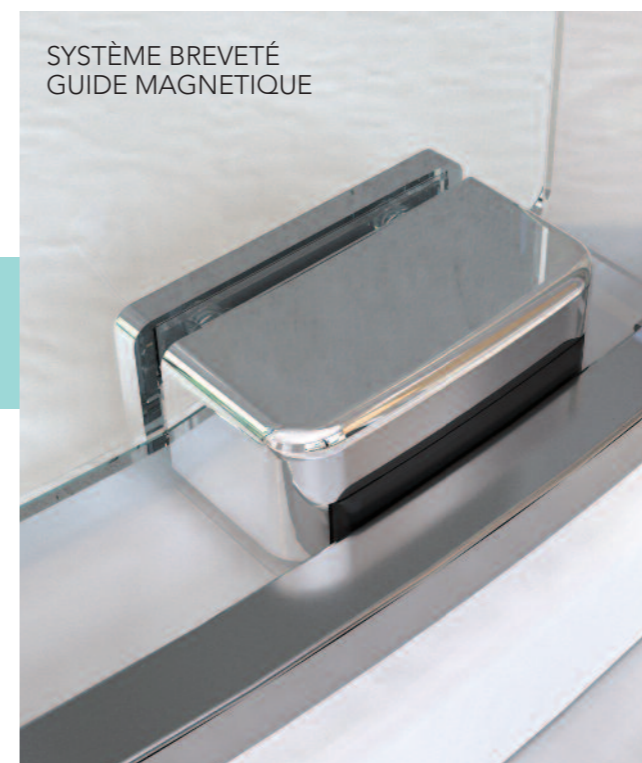

GUIDE MINIMALISTE
EN BAS DE LA PORTE

INNOVATIONS FONCTIONNELLES

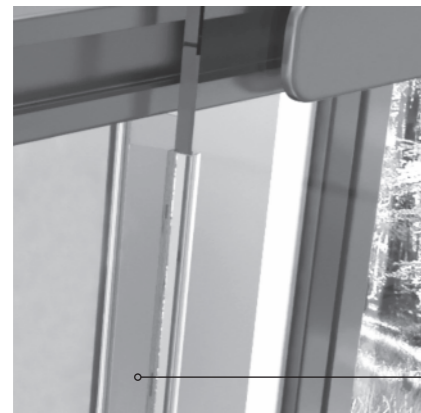

JOINTS ULTRA
CLAIRS

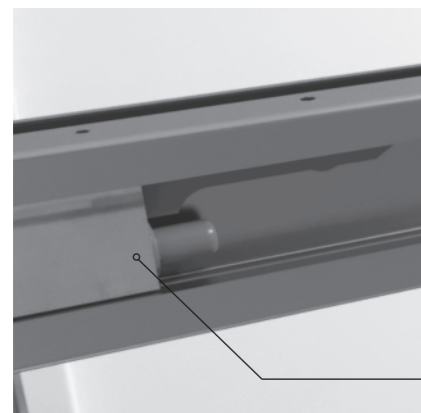

SYSTÈME DE
FERMETURE
SILENCIEUX
ET FLUIDE



L'ESPRIT DE LA "COURBE"
SE RETROUVE DANS
LA PAROI DE LA CHARNIÈRE



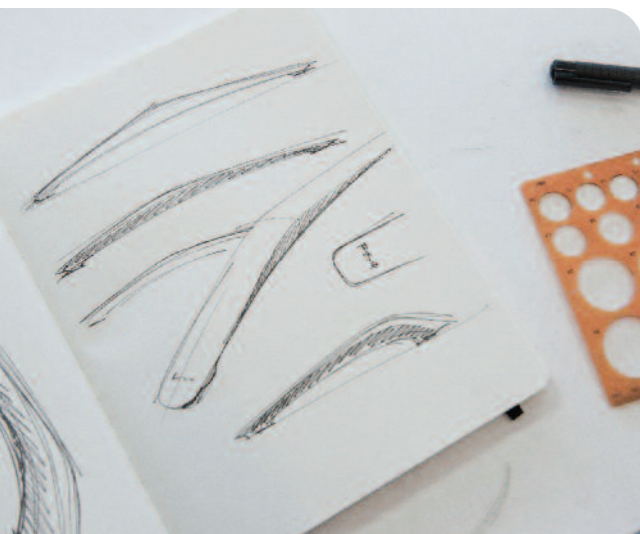

IDÉE CONCEPTUELLE DU PROTOTYPE ORO



COLLECTION ORO®

PORTE ARRONDIE
OUVERTURE PAR
PORTE PIVOTANTE

12

PORTE ARRONDIE
ASYMETRIQUE
OUVERTURE PAR
PORTE PIVOTANTE

14

PORTE ARRONDIE
OUVERTURE
PORTE
COULISSANTE

16

PORTE ARRONDIE
ASYMETRIQUE
OUVERTURE
PORTE COULISSANTE

18

PORTE
COULISSANTE

20

PORTE
COULISSANTE
AVEC PANNEAU
LATÉRAL

22

PORTE
PIVOTANTE

24

PORTE PIVOTANTE
AVEC PANNEAU
LATÉRAL

26

PORTE PIVOTANTE ET
PANNEAU LATÉRAL
SANS CADRE

28

PORTE PIVOTANTE
EN LIGNE

30

PORTE PIVOTANTE
EN LIGNE ET
PANNEAU LATÉRAL

32

PORTE PIVOTANTE EN
LIGNE ET PANNEAU
LATÉRAL DE COIN
SANS CADRE

34

PORTE
PLIABLE

36

PORTE
PLIABLE AVEC
PANNEAU LATÉRAL

38

PORTE PLIABLE ET
PANNEAU LATÉRAL EN
ANGLE SANS CARDE

40

ELEMENTS FUTURISTES



2000mm
HAUTEUR

HAUTEUR 2 METRES



8mm
VERRE SÉCURIT
TREMPE À
EN12150

VERRE SÉCURIT TREMPÉ
À EN12150 8mm



CLEARVUE
REVÊTEMENT
DE VERRE

CLEARVUE EST UN REVÊTEMENT
VERRE HYDROPHOBIQUE
EMPECHANT LA FORMATION
DE CALCAIRE ET L'ENCRASSEMENT
DE LA SURFACE DE VERRE



POIGNÉE
CHROMÉE FRUIT
DE L'ARTISANAT

POIGNÉE CHROMÉE
FRUIT DE L'ARTISANAT



CACHES
INTERIEURS
MINIMALISTES

CACHES INTERIEURS
MINIMALISTES



JOINTS
ULTRA CLAIRS

JOINTS INNOVANTS
ULTRA CLAIRS



CONVIENT POUR
MONTAGE SUR
CARRELAGE OU
BAC DE DOUCHE

CONVIENT POUR
MONTAGE SUR
CARRELAGE
OU BAC DE DOUCHE

PORTE ARRONDIE OUVERTURE PAR PORTE PIVOTANTE

Produit au design élégant, la porte arrondie ORO contribuera à la beauté de votre salle de bains.

Le verre courbe non cadré est soutenu par 2 barres de stabilisation en acier inoxydable qui se fondent parfaitement dans la silhouette de la porte. Les charnières directement insérées dans le verre 8 mm vous permettant d'essuyer facilement le verre. Précise dans son action, la porte arrondie est sécurisée par des joints magnétiques ultra-clairs assurant une parfaite fermeture.

OPTIONS

| DESCRIPTION | AJUSTEMENT | | LARGEUR DE PASSAGE | RÉFÉRENCE |
|---|------------|-------|--------------------|-------------|
| | MIN | MAX | | |
| Porte Arrondie 900mm Ouverture à Gauche | 870mm | 890mm | 570mm | OROHQ90LSC |
| Porte Arrondie 900mm Ouverture à Droite | 870mm | 890mm | 570mm | OROHQ90RSC |
| Porte Arrondie 1000mm Ouverture à Gauche | 970mm | 990mm | 570mm | OROHQ100LSC |
| Porte Arrondie 1000mm Ouverture à Droite | 970mm | 990mm | 570mm | OROHQ100RSC |

| DESCRIPTION | RÉFÉRENCE |
|---------------------------------|-----------|
| Profilé de Compensation de 20mm | OROCB20SC |

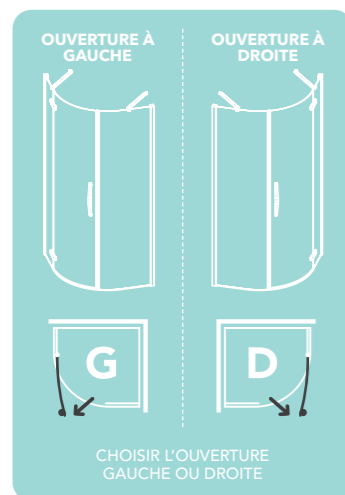

- 8mm** VERRE DE SÉCURITÉ TREMPÉ
- 2000mm** HAUTEUR
- 20mm** AJUSTEMENT PROFILE
- CHARNIÈRES DIRECTEMENT INSÉRÉES DANS LE VERRE
- 10mm** BARRE DE SOL
- POIGNÉE CHROMÉE FRUIT DE L'ARTISANAT
- JOINTS ULTRA CLAIRS
- CACHES INTÉRIEURS MINIMALISTES
- BARRES DE STABILISATION EN ACIER INOXYDABLE
- CLEARVUE REVÊTEMENT DU VERRE
- RAYON DE 55CM



ORO PORTE ARRONDIE OUVERTURE À DROITE

PORTE ARRONDIE ASYMÉTRIQUE OUVERTURE PAR PORTE PIVOTANTE

Un trait de l'élégance, la porte arrondie asymétrique ORO ajoutera une touche de classe à votre salle de bain.

Le verre courbe non cadré est soutenu par 2 barres de stabilisation en acier inoxydable qui se fondent parfaitement dans la silhouette de la porte. Les charnières directement insérées dans le verre 8 mm vous permettant d'essuyer facilement le verre. Précise dans son action, la porte arrondie est sécurisée par des joints magnétiques ultra-clairs assurant une fermeture parfaite.



POIGNÉE,
FRUIT DE
L'ARTISANAT



BARRE DE
STABILISATION EN
ACIER INOXYDABLE
AVEC FIXATIONS
DISSIMULÉES

OPTIONS

| DESCRIPTION | AJUSTEMENT MIN | MAX | LARGEUR DE PASSAGE | RÉFÉRENCE |
|--|-------------------|------------|-----------------------|----------------|
| Porte Arrondie Asymétrique 1000 x 800mm Ouverture à Gauche | 770-970mm | 790-990mm | 570mm | OROHQ80X100LSC |
| Porte Arrondie Asymétrique 1000 x 800mm Ouverture à Droite | 770-970mm | 790-990mm | 570mm | OROHQ80X100RSC |
| Porte Arrondie Asymétrique 1000 x 900mm Ouverture à Gauche | 870-970mm | 890-990mm | 570mm | OROHQ90X100LSC |
| Porte Arrondie Asymétrique 1000 x 900mm Ouverture à Droite | 870-970mm | 890-990mm | 570mm | OROHQ90X100RSC |
| Porte Arrondie Asymétrique 1200 x 800mm Ouverture à Gauche | 770-1170mm | 790-1190mm | 570mm | OROHQ80X120LSC |
| Porte Arrondie Asymétrique 1200 x 800mm Ouverture à Droite | 770-1170mm | 790-1190mm | 570mm | OROHQ80X120RSC |
| Porte Arrondie Asymétrique 1200 x 900mm Ouverture à Gauche | 870-1170mm | 890-1190mm | 570mm | OROHQ90X120LSC |
| Porte Arrondie Asymétrique 1200 x 900mm Ouverture à Droite | 870-1170mm | 890-1190mm | 570mm | OROHQ90X120RSC |

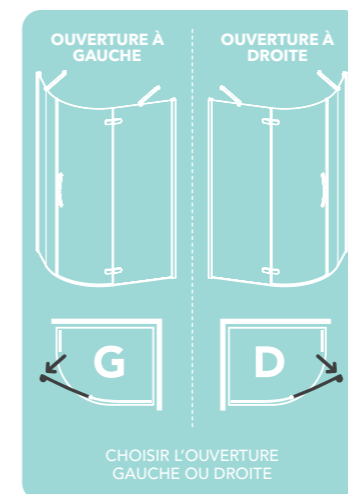

| DESCRIPTION | RÉFÉRENCE |
|---------------------------------|-----------|
| Profilé de Compensation de 20mm | OROCB20SC |

- 8€** VERRE DE SÉCURITÉ TREMPÉ
- 2000mm** HAUTEUR
- 20€** AJUSTEMENT PROFILÉ
- CHARNIÈRES DIRECTEMENT INSÉRÉES DANS LE VERRE
- 10€** BARRE DE SOL
- RAYON DE 55CM
- POIGNÉE CHROMÉE FRUIT DE L'ARTISANAT
- JOINTS ULTRA CLAIRS
- CACHES INTÉRIEURS MINIMALISTES
- BARRES DE STABILISATION EN ACIER INOXYDABLE
- CLEARVUE REVÊTEMENT DU VERRE

ORO PORTE ARRONDIE ASYMÉTRIQUE
OUVERTURE À DROITE SUR UN RECEVEUR ASYMÉTRIQUE DROIT.

PORTE ARRONDIE OUVERTURE PORTE COULISSANTE

Nos créatifs Recherche et Développement ont façonné cette porte coulissante unique pour ORO.

L'élégant rail supérieur au profilé chromé brillant et au design ingénieux renferme le système de roulettes permettant de réduire ainsi le temps de nettoyage. La distinction fonctionnelle se poursuit avec le système de guidage magnétique breveté - cette innovation de conception garantit le mouvement le plus doux lorsque la porte glisse le long du rail inférieur. Le détail final est la conception de la poignée, fruit de l'artisanat, spécialement créée pour la gamme ORO.

OPTIONS

| DESCRIPTION | AJUSTEMENT | | LARGEUR DE PASSAGE | RÉFÉRENCE |
|---|------------|-------|--------------------|-------------|
| | MIN | MAX | | |
| Porte Arrondie Ouverture Porte Coulissante 900mm Ouverture à Gauche | 870mm | 890mm | 500mm | OROSQ90LSC |
| Porte Arrondie Ouverture Porte Coulissante 900mm Ouverture à Droite | 870mm | 890mm | 500mm | OROSQ90RSC |
| Porte Arrondie Ouverture Porte Coulissante 1000mm Ouverture à Gauche | 970mm | 990mm | 500mm | OROSQ100LSC |
| Porte Arrondie Ouverture Porte Coulissante 1000mm Ouverture à Droite | 970mm | 990mm | 500mm | OROSQ100RSC |

| DESCRIPTION | RÉFÉRENCE |
|---------------------------------|-----------|
| Profilé de Compensation de 20mm | OROCB20SC |

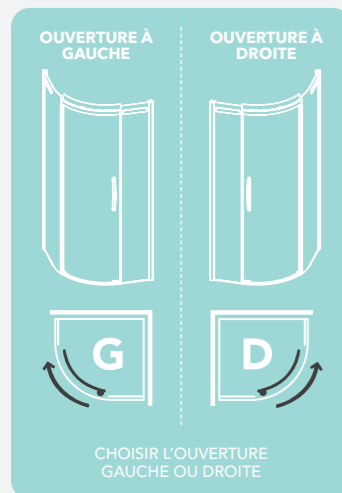

| | | | |
|---|--------------------------------------|---|---|
| 8€ VERRE DE SÉCURITÉ TREMPÉ | 2000mm HAUTEUR | 20€ AJUSTEMENT PROFILE | CHARNIÈRES DIRECTEMENT INSÉRÉES DANS LE VERRE |
| 10€ BARRE DE SOL | POIGNÉE CHROMÉE FRUIT DE L'ARTISANAT | JOINTS ULTRA CLAIRS | RAYON DE 55CM |
| BARRES DE STABILISATION EN ACIER INOXYDABLE | SYSTÈME DE GUIDE MAGNÉTIQUE BREVETÉ | SYSTÈME DE FERMETURE SILENCIEUX ET FLUIDE | |
| CACHES INTÉRIEURS MINIMALISTES | CLEARVUE REVÊTEMENT DU VERRE | | |



ORO PORTE ARRONDIE PORTE COULISSANTE – OUVERTURE À DROITE.



PORTE ARRONDIE ASYMÉTRIQUE OUVERTURE PAR PORTE COULISSANTE

Généreusement proportionnée, la porte Arrondie Asymétrique ORO est conçue pour donner une impression de luxe à votre salle de bains. Le design du rail supérieur renferme les roulettes. Il donne à la porte un aspect brillant et élégant. Plus pratiquement il permet de réduire le temps de nettoyage.

L'excellence de la conception se poursuit avec le système de guidage magnétique breveté assurant le mouvement le plus doux lorsque la porte glisse le long du rail inférieur. Les poignées, fruit de l'artisanat, ont une symétrie parfaite, en ligne avec l'élégance générale de la porte.

| DESCRIPTION | AJUSTEMENT MIN | MAX | LARGEUR DE PASSAGE | RÉFÉRENCE |
|---|-------------------|------------|-----------------------|----------------|
| Porte Arrondie Asymétrique 1000 x 800mm Ouverture à Gauche Porte Couissante | 770-970mm | 790-990mm | 500mm | OROSQ80X100LSC |
| Porte Arrondie Asymétrique 1000 x 800mm Ouverture à Droite Porte Couissante | 770-970mm | 790-990mm | 500mm | OROSQ80X100RSC |
| Porte Arrondie Asymétrique 1000 x 900mm Ouverture à Gauche Porte Couissante | 870-970mm | 890-990mm | 500mm | OROSQ90X100LSC |
| Porte Arrondie Asymétrique 1000 x 900mm Ouverture à Droite Porte Couissante | 870-970mm | 890-990mm | 500mm | OROSQ90X100RSC |
| Porte Arrondie Asymétrique 1200 x 800mm Ouverture à Gauche Porte Couissante | 770-1170mm | 790-1190mm | 500mm | OROSQ80X120LSC |
| Porte Arrondie Asymétrique 1200 x 800mm Ouverture à Droite Porte Couissante | 770-1170mm | 790-1190mm | 500mm | OROSQ80X120RSC |
| Porte Arrondie Asymétrique 1200 x 900mm Ouverture à Gauche Porte Couissante | 870-1170mm | 890-1190mm | 500mm | OROSQ90X120LSC |
| Porte Arrondie Asymétrique 1200 x 900mm Ouverture à Droite Porte Couissante | 870-1170mm | 890-1190mm | 500mm | OROSQ90X120RSC |

| DESCRIPTION | RÉFÉRENCE |
|---------------------------------|-----------|
| Profilé de Compensation de 20mm | OROCB20SC |

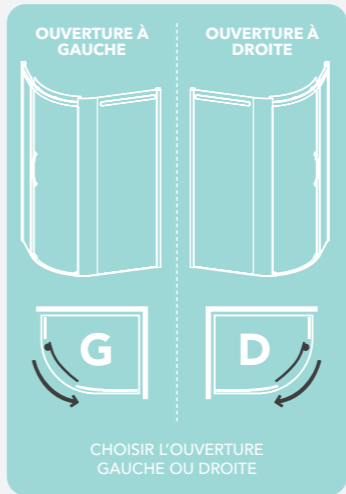

- 8^{mm}** VERRE DE SÉCURITÉ TREMPÉ
- 2000mm** HAUTEUR
- 20^{mm}** AJUSTEMENT PROFILÉ
- CHARNIÈRES DIRECTEMENT INSÉRÉES DANS LE VERRE
- 10^{mm}** BARRE DE SOL
- POIGNÉE CHROMÉE FRUIT DE L'ARTISANAT
- JOINTS ULTRA CLAIRS
- CACHES INTÉRIEURS MINIMALISTES
- BARRES DE STABILISATION EN ACIER INOXYDABLE
- SYSTÈME DE GUIDE MAGNÉTIQUE BREVÉTÉ
- SYSTÈME DE FERMETURE SILENCIEUX ET FLUIDE
- CLEARVUE REVÊTEMENT DU VERRE
- RAYON DE 55CM

PORTE ARRONDIE ASYMÉTRIQUE PORTE COULISSANTE
OUVERTURE À DROITE SUR UN RECEVEUR ASYMÉTRIQUE DROIT.

PORTE COULISSANTE 1 PAROI FIXE ET 1 PAROI COULISSANTE

Un choix hédoniste, la porte coulissante ORO glisse avec une parfaite fluidité. Breveté, le guide magnétique du bas de porte est le premier de son genre sur le marché. Le verre de sécurité trempé 8 mm offre une sensation tactile de force et de qualité.

La conception du rail supérieur est propre à la gamme ORO. Avec des caches intérieurs minimalistes et un rail supérieur qui cache également le système à rouleaux. La touche finale est la conception unique de la poignée - magnifiquement formée et un plaisir à utiliser.

OPTIONS

| DESCRIPTION | AJUSTEMENT | | LARGEUR DE PASSAGE | RÉFÉRENCE |
|--|------------|--------|--------------------|-------------|
| | MIN | MAX | | |
| Porte Coulissante 1100mm Ouverture à Gauche | 1060mm | 1100mm | 430mm | OROSA110LSC |
| Porte Coulissante 1100mm Ouverture à Droite | 1060mm | 1100mm | 430mm | OROSA110RSC |
| Porte Coulissante 1200mm Ouverture à Gauche | 1160mm | 1200mm | 465mm | OROSA120LSC |
| Porte Coulissante 1200mm Ouverture à Droite | 1160mm | 1200mm | 465mm | OROSA120RSC |
| Porte Coulissante 1400mm Ouverture à Gauche | 1360mm | 1400mm | 565mm | OROSA140LSC |
| Porte Coulissante 1400mm Ouverture à Droite | 1360mm | 1400mm | 565mm | OROSA140RSC |
| Porte Coulissante 1500mm Ouverture à Gauche | 1460mm | 1500mm | 615mm | OROSA150LSC |
| Porte Coulissante 1500mm Ouverture à Droite | 1460mm | 1500mm | 615mm | OROSA150RSC |
| Porte Coulissante 1600mm Ouverture à Gauche | 1560mm | 1600mm | 665mm | OROSA160LSC |
| Porte Coulissante 1600mm Ouverture à Droite | 1560mm | 1600mm | 665mm | OROSA160RSC |

| DESCRIPTION | RÉFÉRENCE |
|---------------------------------|-----------|
| Profilé de Compensation de 20mm | OROCB20SC |



ORO PORTE COULISSANTE - OUVERTURE À DROITE

| | | | | |
|---|--|--|--|---------------------------------------|
| 8^{mm} VERRE DE SÉCURITÉ TREMPÉ | 2000mm HAUTEUR | 40^{mm} AJUSTEMENT PROFILE | 10^{mm} BARRE DE SOL | CACHES INTÉRIEURS MINIMALISTES |
| POIGNÉE CHROMÉE FRUIT DE L'ARTISANAT | CHARNIÈRES DIRECTEMENT INSÉRÉES DANS LE VERRE | SYSTÈME DE GUIDE MAGNÉTIQUE BREVETÉ | SYSTÈME DE FERMETURE SILENCIEUX ET FLUIDE | CLEARVUE REVÊTEMENT DU VERRE |



ORO PORTE COULISSANTE AVEC PANNEAU LATÉRAL
OUVERTURE À GAUCHE

PORTE COULISSANTE AVEC PANNEAU LATÉRAL NON CADRÉS

La porte coulissante ORO installée avec le panneau latéral non cadré est une option distinctement élégante pour votre salle de bain.

Le système de guidage breveté est une caractéristique importante permettant à la porte de glisser doucement sur le rail inférieur. Le profilé d'angle chromé brillant assure une fixation solide entre la porte coulissante et le panneau latéral. Les barres de stabilisation ne sont pas nécessaires. Le rail supérieur et les caches minimalistes couvrent le système coulissant à rouleaux.

OPTIONS

| DESCRIPTION | AJUSTEMENT | | LARGEUR DE PASSAGE | RÉFÉRENCE |
|--|------------|--------|--------------------|-------------|
| | MIN | MAX | | |
| Porte Coulissante 1100mm Ouverture à Gauche | 1060mm | 1100mm | 430mm | OROSA110LSC |
| Porte Coulissante 1100mm Ouverture à Droite | 1060mm | 1100mm | 430mm | OROSA110RSC |
| Porte Coulissante 1200mm Ouverture à Gauche | 1160mm | 1200mm | 465mm | OROSA120LSC |
| Porte Coulissante 1200mm Ouverture à Droite | 1160mm | 1200mm | 465mm | OROSA120RSC |
| Porte Coulissante 1400mm Ouverture à Gauche | 1360mm | 1400mm | 565mm | OROSA140LSC |
| Porte Coulissante 1400mm Ouverture à Droite | 1360mm | 1400mm | 565mm | OROSA140RSC |
| Porte Coulissante 1500mm Ouverture à Gauche | 1460mm | 1500mm | 615mm | OROSA150LSC |
| Porte Coulissante 1500mm Ouverture à Droite | 1460mm | 1500mm | 615mm | OROSA150RSC |
| Porte Coulissante 1600mm Ouverture à Gauche | 1560mm | 1600mm | 665mm | OROSA160LSC |
| Porte Coulissante 1600mm Ouverture à Droite | 1560mm | 1600mm | 665mm | OROSA160RSC |

PANNEAUX LATÉRAUX NON CADRÉS

| DESCRIPTION | ADJUSTMENT SIZE | | RÉFÉRENCE |
|----------------------------------|-----------------|--------|------------|
| | MIN | MAX | |
| Panneau Latéral Non Cadré 700mm | 670mm | 690mm | OROSP70SC |
| Panneau Latéral Non Cadré 760mm | 730mm | 750mm | OROSP76SC |
| Panneau Latéral Non Cadré 800mm | 770mm | 790mm | OROSP80SC |
| Panneau Latéral Non Cadré 900mm | 870mm | 890mm | OROSP90SC |
| Panneau Latéral Non Cadré 1000mm | 970mm | 990mm | OROSP100SC |
| Panneau Latéral Non Cadré 1200mm | 1170mm | 1190mm | OROSP120SC |

| DESCRIPTION | RÉFÉRENCE |
|---------------------------------|-----------|
| Profilé de Compensation de 20mm | OROCB20SC |

8E

VERRE DE SÉCURITÉ TREMPÉ

2000mm

HAUTEUR

40E

AJUSTEMENT PROFILÉ

10E

BARRE DE SOL

CHARNIÈRES DIRECTEMENT INSÉRÉES DANS LE VERRE

CACHES INTÉRIEURS MINIMALISTES

JOINTS ULTRA CLAIRS

POIGNÉE CHROMÉE FRUIT DE L'ARTISANAT

BARRES DE STABILISATION EN ACIER INOXYDABLE

CLEARVUE REVÊTEMENT DU VERRE

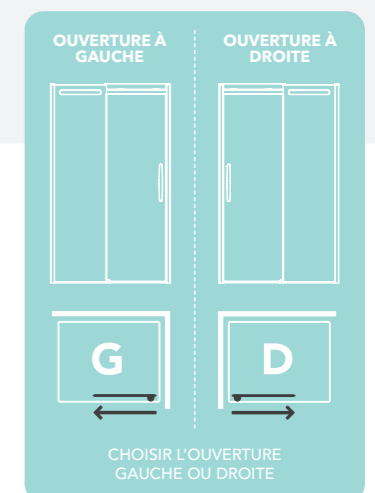



ORO PORTE PIVOTANTE – OUVERTURE À DROITE

PORTE PIVOTANTE

Découvrez la perfection avec la porte pivotante ORO, verre 8 mm. Cette porte non cadrée est idéale pour les petits espaces. L'esprit de la "courbe" se retrouve dans la porte et les charnières. Les points de fixation intérieurs sont discrètement dissimulés par des caches intérieurs minimalistes. Les charnières directement insérées dans le verre vous permettent d'essuyer la porte facilement.

Les joints magnétiques ultra-clairs assurent une fermeture étanche de la porte. La touche finale est la poignée en chrome conçue pour donner une sensation tactile de douce perfection.



OPTIONS

| DESCRIPTION | AJUSTEMENT | | LARGEUR DE PASSAGE | RÉFÉRENCE |
|------------------------|------------|--------|--------------------|------------|
| | MIN | MAX | | |
| Porte Pivotante 800mm | 760mm | 800mm | 637mm | OROHD80SC |
| Porte Pivotante 900mm | 860mm | 900mm | 737mm | OROHD90SC |
| Porte Pivotante 1000mm | 960mm | 1000mm | 837mm | OROHD100SC |

| DESCRIPTION | RÉFÉRENCE |
|---------------------------------|-----------|
| Profilé de Compensation de 20mm | OROCB20SC |

UNIVERSEL – CONVIENT POUR L'OUVERTURE GAUCHE OU DROITE

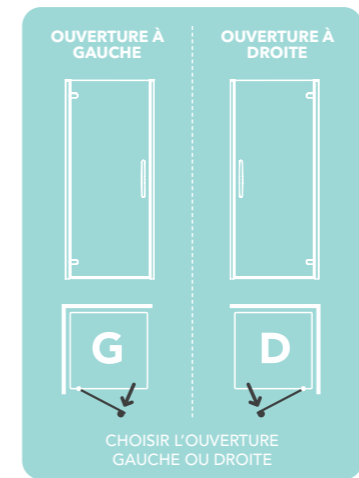

- 8mm** VERRE DE SÉCURITÉ TREMPÉ
- 2000mm** HAUTEUR
- 40mm** AJUSTEMENT PROFILÉ
- CHARNIÈRES DIRECTEMENT INSÉRÉES DANS LE VERRE
- 10mm** BARRE DE SOL
- POIGNÉE CHROMÉE FRUIT DE L'ARTISANAT
- JOINTS ULTRA CLAIRS
- BARRES DE STABILISATION EN ACIER INOXYDABLE
- CACHES INTÉRIEURS MINIMALISTES
- SYSTÈME DE FERMETURE SILENCIEUX ET FLUIDE
- CLEARVUE REVÊTEMENT DU VERRE

PORTE PIVOTANTE AVEC PANNEAU LATÉRAL NON CADRÉS

La porte pivotante ORO, installée avec un panneau latéral non cadré, rayonne le style et l'élégance contemporaine. Conçu avec la durabilité à l'esprit, chaque panneau latéral est complété avec une barre de stabilisation chrome minimaliste qui offre des points de fixation discrets et une esthétique rationalisée.

Les charnières directement insérées dans le verre vous permettent d'essuyer facilement le verre.
Les joints magnétiques ultra-clairs assurent une fermeture étanche de la porte.

OPTIONS

| DESCRIPTION | AJUSTEMENT | | LARGEUR DE PASSAGE | RÉFÉRENCE |
|------------------------|------------|--------|--------------------|------------|
| | MIN | MAX | | |
| Porte Pivotante 800mm | 760mm | 800mm | 637mm | OROHD80SC |
| Porte Pivotante 900mm | 860mm | 900mm | 737mm | OROHD90SC |
| Porte Pivotante 1000mm | 960mm | 1000mm | 837mm | OROHD100SC |

PANNEAUX LATÉRAUX NON CADRÉS

| DESCRIPTION | ADJUSTMENT SIZE | | RÉFÉRENCE |
|----------------------------------|-----------------|--------|------------|
| | MIN | MAX | |
| Panneau Latéral Non Cadré 700mm | 670mm | 690mm | OROSP70SC |
| Panneau Latéral Non Cadré 760mm | 730mm | 750mm | OROSP76SC |
| Panneau Latéral Non Cadré 800mm | 770mm | 790mm | OROSP80SC |
| Panneau Latéral Non Cadré 900mm | 870mm | 890mm | OROSP90SC |
| Panneau Latéral Non Cadré 1000mm | 970mm | 990mm | OROSP100SC |
| Panneau Latéral Non Cadré 1200mm | 1170mm | 1190mm | OROSP120SC |

| DESCRIPTION | RÉFÉRENCE |
|--|----------------|
| Profilé de Stabilisation Droite 1050mm | S-ORO105SSB |
| Profilé de Compensation de 20mm | OROCB20SC |
| T barre 160cm (fournis séparément) | S-ORO160SSB+TB |

UNIVERSEL – CONVIENT POUR L'OUVERTURE GAUCHE OU DROITE

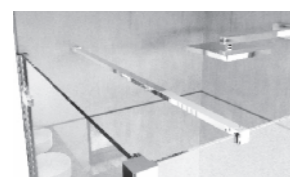
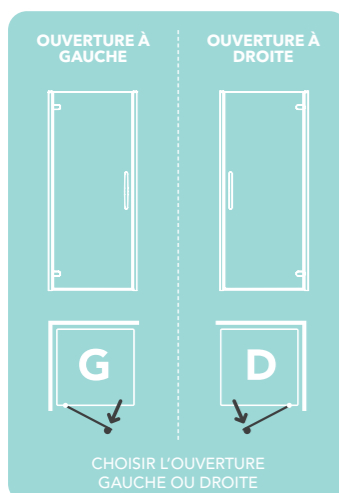

BARRE DE STABILISATION DROITE EN ACIER INOXYDABLE

| | | | | |
|---|--------------------------|--|---|---|
| 8^{mm} VERRE DE SÉCURITÉ TREMPÉ | 2000mm HAUTEUR | 40^{mm} AJUSTEMENT PROFILÉ | 10^{mm} BARRE DE SOL | CHARNIÈRES DIRECTEMENT INSÉRÉES DANS LE VERRE |
| POIGNÉE CHROMÉE FRUIT DE L'ARTISANAT | JOINTS ULTRA CLAIRS | CACHES INTÉRIEURS MINIMALISTES | BARRES DE STABILISATION EN ACIER INOXYDABLE | CLEARVUE REVÊTEMENT DU VERRE |



ORO PORTE PIVOTANTE AVEC PANNEAU LATÉRAL – OUVERTURE À GAUCHE

PORTE PIVOTANTE ET PANNEAU LATÉRAL SANS CADRE

La porte pivotante à charnières et son panneau latéral symbolise le style et l'élégance contemporaine. Cet ensemble en angle porte et paroi latérale est modulaire, vous autorisant une ample flexibilité de mesures afin de correspondre à votre receveur. Son design minimaliste n'excluant pas la robustesse est renforcé par une élégante barre stabilisatrice chromée.

ETAPE 1 - SÉLECTIONNER LE PANNEAU LATÉRAL REQUIS POUR UTILISATION EN ANGLE

| DESCRIPTION | AJUSTEMENT | | RÉFÉRENCE |
|---|------------|-------|-------------|
| | MIN | MAX | |
| Panneau Latéral en Angle Ultime Sans Cadre 700mm | 660mm | 680mm | OROCSP70SC |
| Panneau Latéral en Angle Ultime Sans Cadre 760mm | 720mm | 740mm | OROCSP76SC |
| Panneau Latéral en Angle Ultime Sans Cadre 800mm | 760mm | 780mm | OROCSP80SC |
| Panneau Latéral en Angle Ultime Sans Cadre 900mm | 860mm | 880mm | OROCSP90SC |
| Panneau Latéral en Angle Ultime Sans Cadre 1000mm | 960mm | 880mm | OROCSP100SC |

Les dimensions de la porte pivotante + les dimensions du panneau latéral en ligne doivent correspondre à la largeur totale de votre receveur.

ETAPE 2 - SÉLECTIONNER LA PORTE PIVOTANTE

| DESCRIPTION | AJUSTEMENT | | LARGEUR DE PASSAGE | POIDS | RÉFÉRENCE |
|----------------------------|------------|-------|--------------------|-------|------------|
| | MIN | MAX | | | |
| ORO Porte Pivotante 800mm | 760mm | 780mm | 637mm | 38kg | OROHD80SC |
| ORO Porte Pivotante 900mm | 860mm | 880mm | 737mm | 42kg | OROHD90SC |
| ORO Porte Pivotante 1000mm | 960mm | 980mm | 837mm | 46kg | OROHD100SC |

ETAPE 3 - SÉLECTIONNER LE KIT DE FIXATION DE PANNEAU DE COIN EN LIGNE

| DESCRIPTION | RÉFÉRENCE |
|---------------------------------|-----------|
| Kit Pour Panneau de Coin 100 mm | OROKIT1 |
| Kit Pour Panneau de Coin 200 mm | OROKIT2 |
| Kit Pour Panneau de Coin 300 mm | OROKIT3 |
| Kit Pour Panneau de Coin 400 mm | OROKIT4 |

NOTA - Chaque kit de panneau en coin comprend 3 composants: le panneau en ligne, la barre de sol en coin et la barre de stabilisation en angle avec les supports de fixation.

** Option de joint ultra-clair ou bande 3M fournie pour la fixation du panneau en ligne en coin.

| | | | | | |
|---|---------------------|--|---|----------------------------------|--|
| 8 ^{EE} VERRE DE SÉCURITÉ TREMPÉ | 2000mm HAUTEUR | 20 ^{EE} AJUSTEMENT PANNEAU DE COIN | 20 ^{EE} AJUSTEMENT PROFILE | 10 ^{EE} BARRE DE SOL | CONVIENT POUR MONTAGE SUR UN RECEVEUR UNIQUEMENT |
| POIGNÉE CHROMÉE FRUIT DE L'ARTISANAT | JOINTS ULTRA CLAIRS | CACHES INTÉRIEURS MINIMALISTES | UNIVERSSEL - CONVIENT POUR L'OUVERTURE GAUCHE OU DROITE | CLEARVUE REVÊTEMENT DU VERRE | |

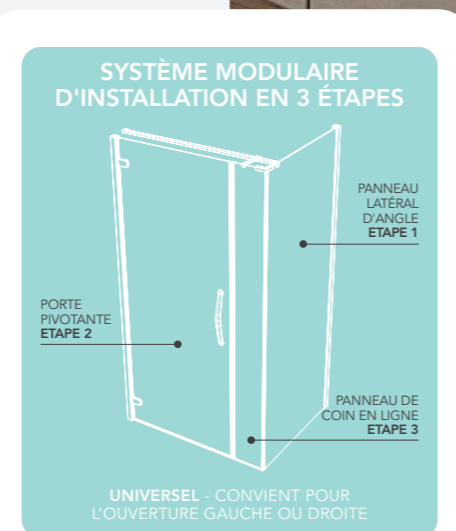

ORO PORTE PIVOTANTE AVEC PANNEAU LATÉRAL DE COIN SANS CADRE (INSTALLATION À GAUCHE)

PORTE PIVOTANTE EN LIGNE

L'ensemble porte pivotante et paroi en ligne ORO offre une esthétique parfaite pour votre salle de bains. Cette porte respire le charme avec sa poignée chromée et le design innovant des charnières.

Les charnières directement insérées dans le verre vous permettent de nettoyer la porte sans effort. La barre de stabilisation en angle s'harmonise avec le profilé des produits. Les joints magnétiques ultra-clairs assurent une fermeture ferme. Cette porte offre style et praticité.

OPTIONS

| DESCRIPTION | AJUSTEMENT | | LARGEUR DE PASSAGE | RÉFÉRENCE |
|---|------------|--------|--------------------|-------------|
| | MIN | MAX | | |
| Porte Pivotante en Ligne 1100mm Gauche | 1060mm | 1100mm | 723mm | OROHD110LSC |
| Porte Pivotante en Ligne 1100mm Droite | 1060mm | 1100mm | 723mm | OROHD110RSC |
| Porte Pivotante en Ligne 1200mm Gauche | 1160mm | 1200mm | 723mm | OROHD120LSC |
| Porte Pivotante en Ligne 1200mm Droite | 1160mm | 1200mm | 723mm | OROHD120RSC |
| Porte Pivotante en Ligne 1400mm Gauche | 1360mm | 1400mm | 723mm | OROHD140LSC |
| Porte Pivotante en Ligne 1400mm Droite | 1360mm | 1400mm | 723mm | OROHD140RSC |
| Porte Pivotante en Ligne 1600mm Gauche | 1560mm | 1600mm | 723mm | OROHD160LSC |
| Porte Pivotante en Ligne 1600mm Droite | 1560mm | 1600mm | 723mm | OROHD160RSC |

| DESCRIPTION | RÉFÉRENCE |
|---------------------------------|-----------|
| Profilé de Compensation de 20mm | OROCB20SC |

Profilé de stabilisation en angle fournie avec chaque porte.

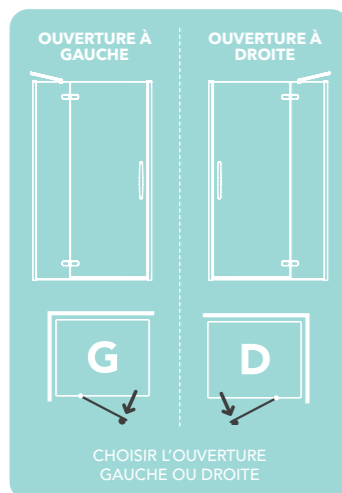

BARRE DE STABILISATION EN ANGLE EN ACIER INOXYDABLE.



ORO PORTE PIVOTANTE EN LIGNE – OUVERTURE À GAUCHE (NICHE)

- 8^{€€}** VERRE DE SÉCURITÉ TREMPÉ
- 2000mm** HAUTEUR
- 40^{€€}** AJUSTEMENT PROFILE
- 10^{€€}** BARRE DE SOL
- CHARNIÈRES DIRECTEMENT INSÉRÉES DANS LE VERRE
- POIGNÉE CHROMÉE FRUIT DE L'ARTISANAT
- JOINTS ULTRA CLAIRS
- CACHES INTÉRIEURS MINIMALISTES
- BARRES DE STABILISATION EN ACIER INOXYDABLE
- CLEARVUE REVÊTEMENT DU VERRE



ORO PORTE PIVOTANTE, PAROI EN LIGNE ET PANNEAU LATÉRAL – OUVERTURE À DROITE

PORTE PIVOTANTE EN LIGNE AVEC PANNEAU LATÉRAL NON CADRÉS

Cet impressionnant ensemble de porte pivotante, paroi en ligne, panneau latéral ORO et barre de stabilisation T est conçu dans un grand souci des détails.

Les charnières directement insérées dans le verre vous permettent de nettoyer la porte sans effort. La barre de stabilisation T a des fixations cachées et sa construction élégante est en harmonie avec la conception du produit. Les poignées chromées, fruit de l'artisanat, offrent une symétrie parfaite en harmonie avec l'élégance générale de la porte.

OPTIONS

| DESCRIPTION | AJUSTEMENT | | LARGEUR DE PASSAGE | RÉFÉRENCE |
|---|------------|--------|--------------------|-------------|
| | MIN | MAX | | |
| Porte Pivotante en Ligne 1100mm Gauche | 1060mm | 1100mm | 723mm | OROHD110LSC |
| Porte Pivotante en Ligne 1100mm Droite | 1060mm | 1100mm | 723mm | OROHD110RSC |
| Porte Pivotante en Ligne 1200mm Gauche | 1160mm | 1200mm | 723mm | OROHD120LSC |
| Porte Pivotante en Ligne 1200mm Droite | 1160mm | 1200mm | 723mm | OROHD120RSC |
| Porte Pivotante en Ligne 1400mm Gauche | 1360mm | 1400mm | 723mm | OROHD140LSC |
| Porte Pivotante en Ligne 1400mm Droite | 1360mm | 1400mm | 723mm | OROHD140RSC |
| Porte Pivotante en Ligne 1600mm Gauche | 1560mm | 1600mm | 723mm | OROHD160LSC |
| Porte Pivotante en Ligne 1600mm Droite | 1560mm | 1600mm | 723mm | OROHD160RSC |

| DESCRIPTION | RÉFÉRENCE |
|---------------------------------|-----------|
| Profilé de Compensation de 20mm | OROCB20SC |

Profilé de stabilisation en angle fournie avec chaque porte.

PANNEAUX LATÉRAUX NON CADRÉS

| DESCRIPTION | ADJUSTMENT SIZE | | RÉFÉRENCE |
|----------------------------------|-----------------|--------|------------|
| | MIN | MAX | |
| Panneau Latéral Non Cadré 700mm | 670mm | 690mm | OROSP70SC |
| Panneau Latéral Non Cadré 760mm | 730mm | 750mm | OROSP76SC |
| Panneau Latéral Non Cadré 800mm | 770mm | 790mm | OROSP80SC |
| Panneau Latéral Non Cadré 900mm | 870mm | 890mm | OROSP90SC |
| Panneau Latéral Non Cadré 1000mm | 970mm | 990mm | OROSP100SC |
| Panneau Latéral Non Cadré 1200mm | 1170mm | 1190mm | OROSP120SC |

BARRE DE STABILISATION "T"

DESCRIPTION

ORO Barre de stabilisation "T" 1600mm pour porte pivotante et porte pivotante en ligne avec panneau latéral ORO

CODE S-ORO160SSB+TB (fournis séparément)



BARRE DE STABILISATION "T"

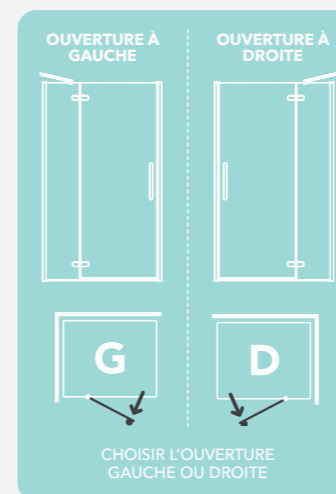

- 8^{EE}**
 VERRE DE SÉCURITÉ TREMPÉ
- 2000mm**
 HAUTEUR
- 40^{EE}**
 AJUSTEMENT PROFILE
- 10^{EE}**
 BARRE DE SOL
- POIGNÉE CHROMÉE FRUIT DE L'ARTISANAT
- JOINTS ULTRA CLAIRS
- CACHES INTÉRIEURS MINIMALISTES
- CLEARVUE REVÊTEMENT DU VERRE

PORTE PIVOTANTE EN LIGNE ET PANNEAU LATÉRAL DE COIN SANS CADRE

L'installation de cette porte en ligne et de son panneau latéral sans cadre enrichit votre espace douche d'un produit au style élégant et épuré.

Un ensemble de douche aux proportions généreuses, idéal pour les passionnés de grands espaces de douche, alliant minimalisme et robustesse avec sa barre stabilisatrice chromée.

ETAPE 1 - SÉLECTIONNER LE PANNEAU LATÉRAL REQUIS POUR UTILISATION EN ANGLE

| DESCRIPTION | AJUSTEMENT | | RÉFÉRENCE |
|---|------------|-------|-------------|
| | MIN | MAX | |
| Panneau Latéral en Angle Ultime Sans Cadre 700mm | 660mm | 680mm | OROCSP70SC |
| Panneau Latéral en Angle Ultime Sans Cadre 760mm | 720mm | 740mm | OROCSP76SC |
| Panneau Latéral en Angle Ultime Sans Cadre 800mm | 760mm | 780mm | OROCSP80SC |
| Panneau Latéral en Angle Ultime Sans Cadre 900mm | 860mm | 880mm | OROCSP90SC |
| Panneau Latéral en Angle Ultime Sans Cadre 1000mm | 960mm | 880mm | OROCSP100SC |

Les dimensions de la porte pivotante en ligne + les dimensions du panneau latéral en ligne doivent correspondre à la largeur totale de votre receveur.

ETAPE 2 - SÉLECTIONNER LA PORTE PIVOTANTE EN LIGNE.

| DESCRIPTION | AJUSTEMENT | | LARGEUR DE PASSAGE | RÉFÉRENCE |
|---|------------|--------|--------------------|-------------|
| | MIN | MAX | | |
| Porte Pivotante en Ligne 1100mm Gauche | 1060mm | 1080mm | 723mm | OROHD110LSC |
| Porte Pivotante en Ligne 1100mm Droite | 1060mm | 1080mm | 723mm | OROHD110RSC |
| Porte Pivotante en Ligne 1200mm Gauche | 1160mm | 1180mm | 723mm | OROHD120LSC |
| Porte Pivotante en Ligne 1200mm Droite | 1160mm | 1180mm | 723mm | OROHD120RSC |

ETAPE 3 - SÉLECTIONNER LE KIT DE FIXATION DE PANNEAU DE COIN EN LIGNE

| DESCRIPTION | RÉFÉRENCE |
|---------------------------------|-----------|
| Kit Pour Panneau de Coin 100 mm | OROKIT5 |
| Kit Pour Panneau de Coin 200 mm | OROKIT6 |
| Kit Pour Panneau de Coin 300 mm | OROKIT7 |
| Kit Pour Panneau de Coin 400 mm | OROKIT8 |

NOTA - Chaque kit de panneau en coin comprend 3 composants: le panneau en ligne, la barre de sol en coin et la barre de stabilisation en angle avec les supports de fixation.

** Option de joint ultra-clair ou bande 3M fournie pour la fixation du panneau en ligne en coin.

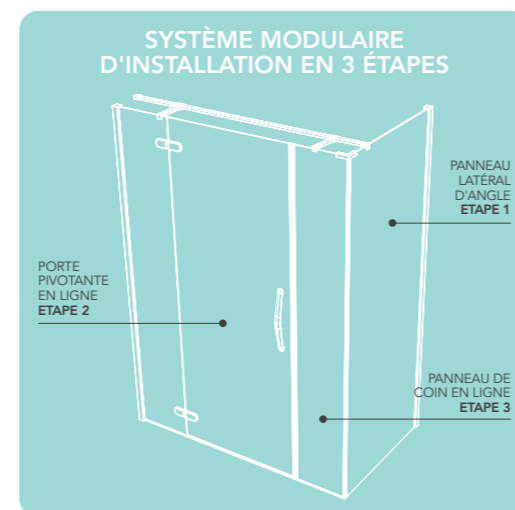

ORO PORTE PIVOTANTE EN LIGNE AVEC PANNEAU LATÉRAL DE COIN SANS CADRE (INSTALLATION À GAUCHE)

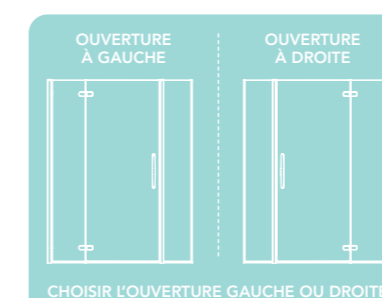

- 8€ VERRE DE SÉCURITÉ TREMPÉ
- 2000mm HAUTEUR
- 20€ AJUSTEMENT PANNEAU DE COIN
- 20€ AJUSTEMENT PROFILE
- 10€ BARRE DE SOL
- POIGNÉE CHROMÉE FRUIT DE L'ARTISANAT
- JOINTS ULTRA CLAIRS
- CACHES INTÉRIEURS MINIMALISTES
- CONVIENT POUR MONTAGE SUR UN RECEVEUR UNIQUEMENT
- CLEARVUE REVÊTEMENT DU VERRE



ORO PORTE PLIABLE -
OUVERTURE À DROITE

PORTE PLIABLE

Le design ingénieux de la porte pliable en fait un premier choix parmi les portes en 8 mm de la gamme ORO.

Le mécanisme innovant de la charnière à 360° permet à la porte pliable de s'ouvrir vers l'intérieur et vers l'extérieur, vous offrant une flexibilité totale. Une action de la charnière auto-stop empêche le verre de la porte d'entrer en contact avec le mur ou les charnières de la porte. Les charnières de la porte pliable sont méticuleusement conçues afin d'assurer une stabilité exceptionnelle à la porte.

Notre porte pliable bénéficie d'un système de sécurité permettant une ouverture complète de la porte vers l'extérieur en cas de nécessité.

La poignée, signée ORO telle un bijou apporte la touche beauté finale.

OPTIONS

| DESCRIPTION | AJUSTEMENT | | LARGEUR DE PASSAGE | RÉFÉRENCE |
|----------------------|------------|--------|--------------------|-----------|
| | MIN | MAX | | |
| Porte Pliable 800mm | 760mm | 800mm | 563mm | OROF80SC |
| Porte Pliable 900mm | 860mm | 900mm | 663mm | OROF90SC |
| Porte Pliable 1000mm | 960mm | 1000mm | 763mm | OROF100SC |

| DESCRIPTION | RÉFÉRENCE |
|---------------------------------|-----------|
| Profilé de Compensation de 20mm | OROCB20SC |



UNIVERSEL - CONVIENT POUR L'OUVERTURE GAUCHE OU DROITE

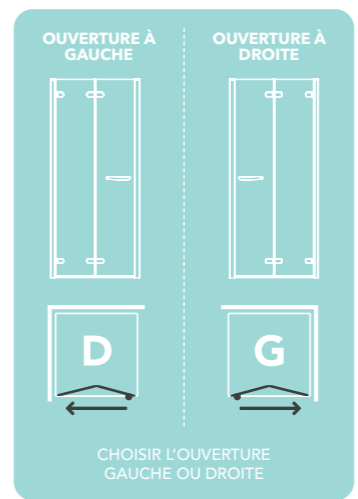

- 8mm** VERRE DE SÉCURITÉ TREMPÉ
- 2000mm** HAUTEUR
- 40mm** AJUSTEMENT PROFILÉ
- CHARNIÈRES DIRECTEMENT INSÉRÉES DANS LE VERRE
- 10mm** BARRE DE SOL
- POIGNÉE CHROMÉE FRUIT DE L'ARTISANAT
- JOINTS ULTRA CLAIRS
- CACHES INTÉRIEURS MINIMALISTES
- BARRES DE STABILISATION EN ACIER INOXYDABLE
- SYSTÈME DE GUIDE MAGNÉTIQUE BREVETÉ
- SYSTÈME DE FERMETURE SILENCIEUX ET FLUIDE
- CLEARVUE REVÊTEMENT DU VERRE

PORTE PLIABLE AVEC PANNEAU LATÉRAL NON CADRÉS

La polyvalence de la porte pliable et du panneau latéral ORO est largement appréciée par tous les utilisateurs. Conçu pour s'ouvrir intérieur-extérieur, le mécanisme auto-stop innovant de la charnière évite, en mouvement, le contact avec les panneaux de verre ou le mur. La barre de stabilisation sur-élevée s'utilise avec le panneau latéral. Sa hauteur supplémentaire permet à la porte pliable de se refermer à l'intérieur sans restriction.

La poignée, fruit de l'artisanat, et l'esprit de la courbe se retrouvent dans les parois et les charnières accentuant la beauté de cette porte et de son panneau latéral.

OPTIONS

| DESCRIPTION | AJUSTEMENT | | LARGEUR DE PASSAGE | RÉFÉRENCE |
|----------------------|------------|--------|--------------------|------------|
| | MIN | MAX | | |
| Porte Pliable 800mm | 760mm | 800mm | 563mm | OROBF80SC |
| Porte Pliable 900mm | 860mm | 900mm | 663mm | OROBF90SC |
| Porte Pliable 1000mm | 960mm | 1000mm | 763mm | OROBF100SC |

PANNEAUX LATÉRAUX NON CADRÉS

| DESCRIPTION | ADJUSTMENT SIZE | | RÉFÉRENCE |
|----------------------------------|-----------------|--------|------------|
| | MIN | MAX | |
| Panneau Latéral Non Cadré 700mm | 670mm | 690mm | OROSP70SC |
| Panneau Latéral Non Cadré 760mm | 730mm | 750mm | OROSP76SC |
| Panneau Latéral Non Cadré 800mm | 770mm | 790mm | OROSP80SC |
| Panneau Latéral Non Cadré 900mm | 870mm | 890mm | OROSP90SC |
| Panneau Latéral Non Cadré 1000mm | 970mm | 990mm | OROSP100SC |
| Panneau Latéral Non Cadré 1200mm | 1170mm | 1190mm | OROSP120SC |

BARRE DE STABILISATION (UNIQUE POUR LA PORTE PLIABLE ORO)

| DESCRIPTION | RÉFÉRENCE |
|---|--------------|
| ORO Profilé de Stabilisation sur-élevée 1050mm pour la porte pliable installée avec le panneau latéral ORO 1050mm | S-ORO105HSSB |
| Profilé de Compensation de 20mm | OROCB20SC |

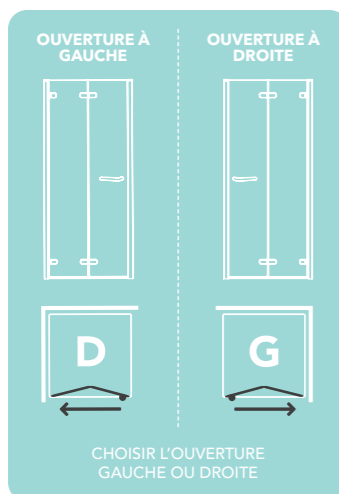

UNIVERSEL CONVIENT POUR L'OUVERTURE GAUCHE OU DROITE

Notre porte pliable bénéficie d'un SYSTÈME DE SÉCURITÉ permettant une OUVERTURE COMPLÈTE de la porte vers L'EXTÉRIEUR en cas de nécessité.



ORO PORTE PLIABLE AVEC PANNEAU LATÉRAL NON CADRÉ – OUVERTURE À GAUCHE

| | | | | |
|--|----------------------------|---|--|--|
| 8[€] VERRE DE SÉCURITÉ TREMPÉ | 2000mm HAUTEUR | 20[€] AJUSTEMENT PROFILE | 10[€] BARRE DE SOL | CHARNIÈRES DIRECTEMENT INSÉRÉES DANS LE VERRE |
| POIGNÉE CHROMÉE FRUIT DE L'ARTISANAT | JOINTS ULTRA CLAIRS | CACHES INTÉRIEURS MINIMALISTES | BARRES DE STABILISATION EN ACIER INOXYDABLE | CLEARVUE REVÊTEMENT DU VERRE |

PORTE PLIABLE ET PANNEAU LATÉRAL EN ANGLE SANS CADRE

La porte pliable ORO et son panneau en angle sans cadre permet une double utilisation.

En effet, elle est conçue pour s'ouvrir aussi bien vers l'extérieur que vers l'intérieur de la douche. Son système de charnières empêche la porte pliable de venir au contact des panneaux de verre. La barre stabilisatrice se relève et accompagne le mouvement du panneau en angle. Le gain de hauteur obtenu permettant à la porte pliable de s'ouvrir vers l'intérieur de l'espace douche sans aucune restriction.

ETAPE 1 - SÉLECTIONNER LE PANNEAU LATÉRAL REQUIS POUR UTILISATION EN ANGLE

| DESCRIPTION | AJUSTEMENT | | RÉFÉRENCE |
|---|------------|-------|-------------|
| | MIN | MAX | |
| Panneau Latéral en Angle Ultime Sans Cadre 700mm | 660mm | 680mm | OROCSP70SC |
| Panneau Latéral en Angle Ultime Sans Cadre 760mm | 720mm | 740mm | OROCSP76SC |
| Panneau Latéral en Angle Ultime Sans Cadre 800mm | 760mm | 780mm | OROCSP80SC |
| Panneau Latéral en Angle Ultime Sans Cadre 900mm | 860mm | 880mm | OROCSP90SC |
| Panneau Latéral en Angle Ultime Sans Cadre 1000mm | 960mm | 880mm | OROCSP100SC |

Les dimensions de la porte pliable + les dimensions du panneau latéral en ligne doivent correspondre à la largeur totale de votre receveur.

ETAPE 2 - SÉLECTIONNER LA PORTE PLIABLE

| DESCRIPTION | AJUSTEMENT | | LARGEUR DE PASSAGE | POIDS | RÉFÉRENCE |
|--------------------------|------------|--------|--------------------|-------|------------|
| | MIN | MAX | | | |
| ORO Porte Pliable 800mm | 760mm | 800mm | 563mm | 37kg | OROBF80SC |
| ORO Porte Pliable 900mm | 860mm | 900mm | 663mm | 41kg | OROBF90SC |
| ORO Porte Pliable 1000mm | 960mm | 1000mm | 763mm | 46kg | OROBF100SC |

ETAPE 3 - SÉLECTIONNER LE KIT DE FIXATION DE PANNEAU DE COIN EN LIGNE

| DESCRIPTION | RÉFÉRENCE |
|---------------------------------|-----------|
| Kit Pour Panneau de Coin 100 mm | OROKIT1 |
| Kit Pour Panneau de Coin 200 mm | OROKIT2 |
| Kit Pour Panneau de Coin 300 mm | OROKIT3 |
| Kit Pour Panneau de Coin 400 mm | OROKIT4 |

NOTA - Chaque kit de panneau en coin comprend 3 composants: le panneau en ligne, la barre de sol en coin et la barre de stabilisation en angle avec les supports de fixation.

** Option de joint ultra-clair ou bande 3M fournie pour la fixation du panneau en ligne en coin.

8^{EE}
VERRE DE SÉCURITÉ TREMPÉ

2000mm
HAUTEUR

20^{EE}
AJUSTEMENT PANNEAU DE COIN

20^{EE}
AJUSTEMENT PROFILE

10^{EE}
BARRE DE SOL

POIGNÉE FRUIT DE L'ARTISANAT

JOINTS ULTRA CLAIRS

CACHES INTÉRIEURS MINIMALISTES

UNIVERSSEL - CONVIENT POUR L'OUVERTURE GAUCHE OU DROITE

CLEARVUE REVÊTEMENT DU VERRE

CONVIENT POUR MONTAGE SUR UN RECEVEUR UNIQUEMENT

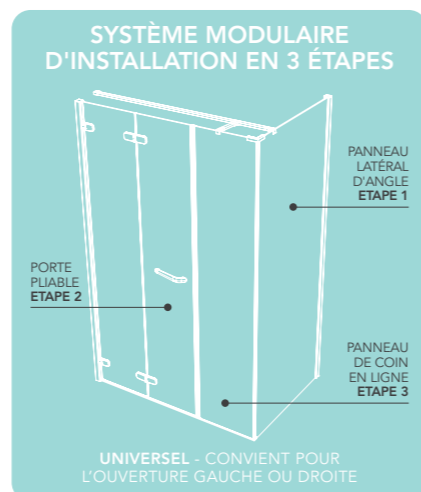

ORO PORTE PLIABLE ET PANNEAU LATÉRAL DE COIN SANS CADRE (INSTALLATION À GAUCHE)

PORTE ARRONDIE OUVERTURE PAR PORTE PIVOTANTE

Veillez sélectionner avec soin la porte arrondie ouverture par porte pivotante ORO qui correspond aux dimensions de votre receveur FLAIR.

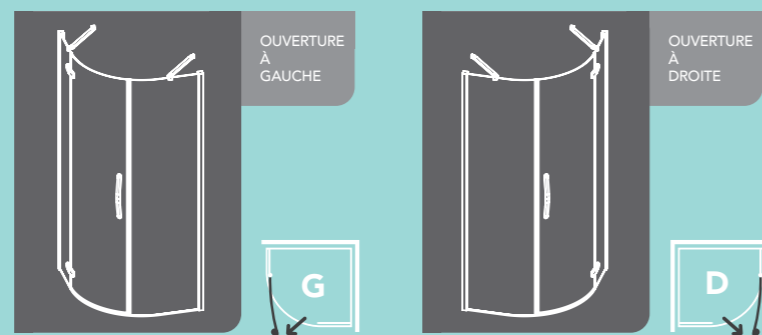

PORTE ARRONDIE ASYMÉTRIQUE OUVERTURE PAR PORTE PIVOTANTE

Veillez sélectionner avec soin la porte asymétrique arrondie ouverture par porte pivotante ORO qui correspond aux dimensions de votre receveur asymétrique FLAIR.

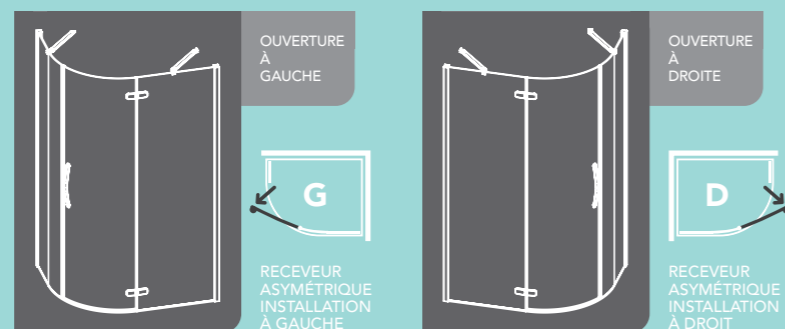

PORTE ARRONDIE OUVERTURE PAR PORTE COULISSANTE

Veillez sélectionner avec soin la porte arrondie, coulissante ORO qui correspond aux dimensions de votre receveur FLAIR.

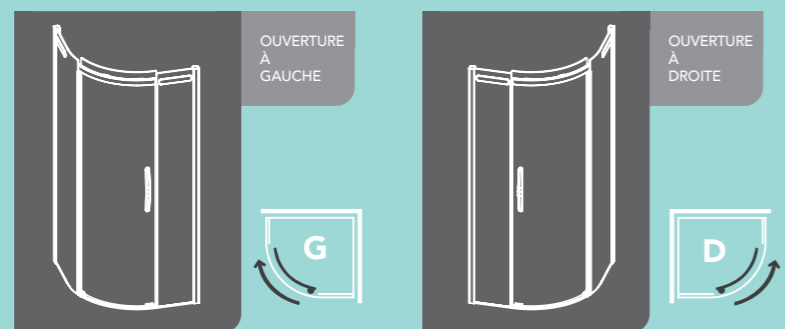

PORTE ARRONDIE ASYMÉTRIQUE OUVERTURE PAR PORTE COULISSANTE

Veillez sélectionner avec soin la porte asymétrique arrondie, coulissante ORO qui correspond aux dimensions de votre receveur asymétrique FLAIR.

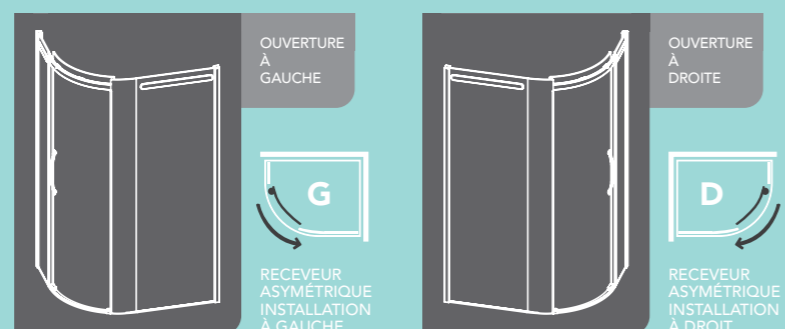

PORTE COULISSANTE

Veillez sélectionner avec soin la porte coulissante ORO qui correspond aux dimensions de votre receveur FLAIR.

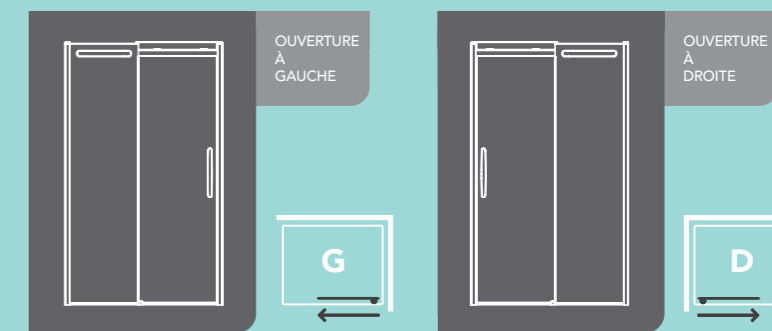

PORTE PIVOTANTE

Veillez sélectionner avec soin la porte pivotante ORO qui correspond aux dimensions de votre receveur FLAIR.

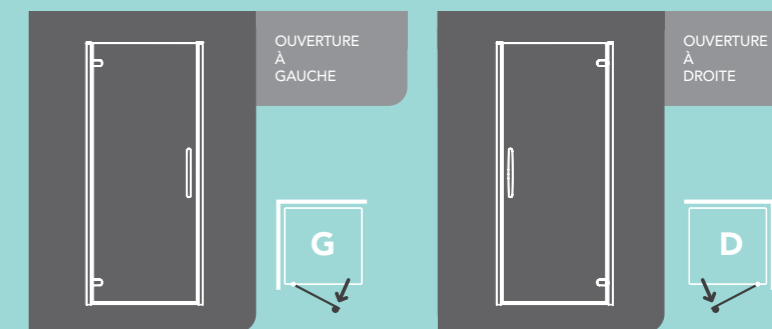

PORTE PIVOTANTE EN LIGNE

Veillez sélectionner avec soin la porte pivotante en ligne ORO qui correspond aux dimensions de votre receveur FLAIR.

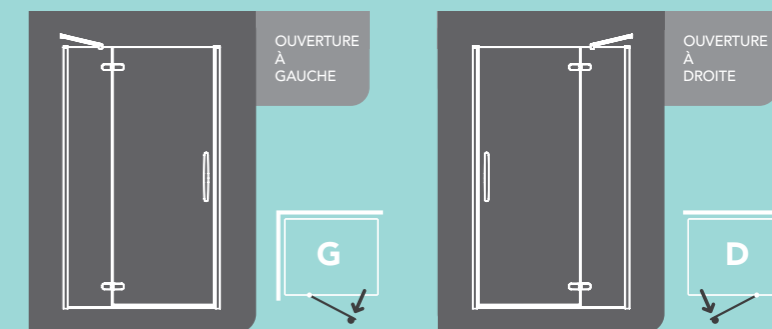

PORTE PLIABLE

Veillez sélectionner avec soin la porte pliable ORO qui correspond aux dimensions de votre receveur FLAIR.

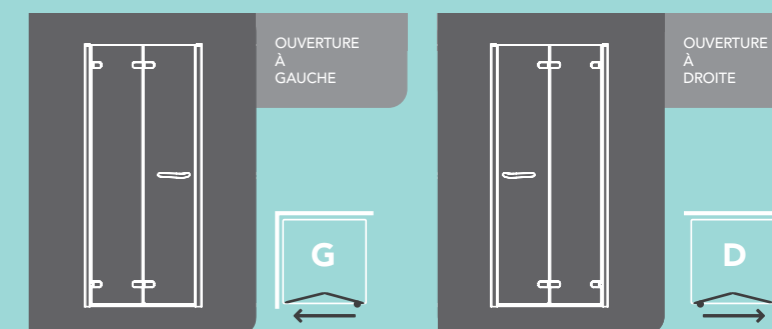

Les portes coulissantes ORO ont obtenu une nouvelle récompense pour leur design qui évite l'utilisation d'un joint imposant et apparent ou d'un large profilé inférieur offrant ainsi à l'utilisateur un espace douche unique et sans seuil proéminent.

Le standard des portes coulissantes ORO offre une barre de seuil minimaliste qui évite l'utilisation d'un gros joint ou d'un rail inférieur.

La gamme ORO est testée et certifiée pour sa capacité de rétention d'eau en conformité avec la norme EN14428 pour une utilisation douche normale et conventionnelle après installation selon les instructions de montage FLAIR.

Cependant, en cas d'utilisation non conventionnelle, afin d'améliorer la rétention d'eau et de réduire au minimum les dispersions d'eau provenant de la douche, nous proposons des options supplémentaires à nos clients.

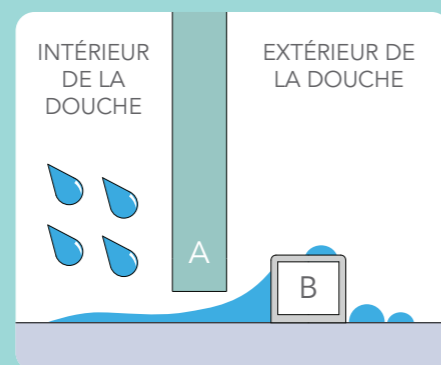

A - Porte coulissante en verre
B - Seuil minimaliste

OPTION 1 JOINT DE SEUIL

Le joint de seuil ORO a une hauteur de 15 mm, constitué d'un profilé argenté et d'un joint clair, peut être positionné sur la barre inférieure durant ou après l'installation de la paroi de douche.

Le joint de seuil permettra d'augmenter la capacité de rétention de l'eau et protégera contre un excès d'eau pouvant s'échapper de l'espace douche.

Les joints de seuil sont disponibles chez FLAIR SHOWERS et peuvent être commandés avec les codes ci-dessous:

(Code: S-OROSA110TSS, S-ORO120TSS, S-OROSA140-160TSS, S-OROSQTSS)

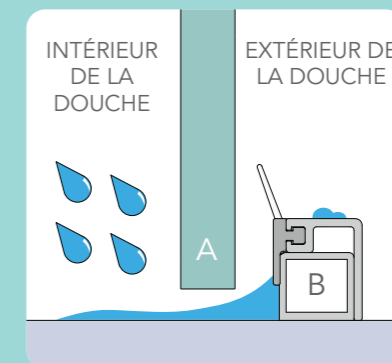

A - Porte coulissante en verre
B - Seuil minimaliste
I - Joint de seuil

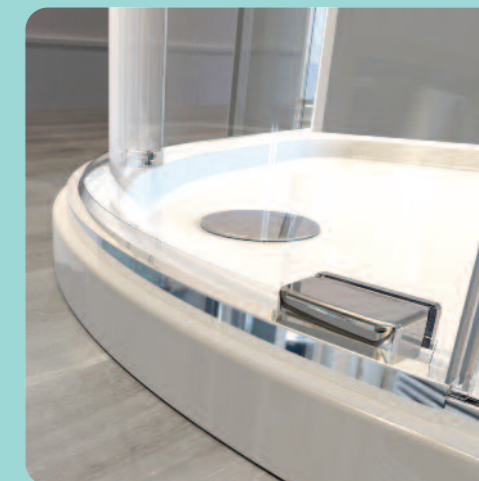

OPTION 2 BARRE DE SEUIL

La barre de seuil, plus large, a une hauteur de 27 mm et peut être facilement montée sur le profilé durant ou après l'installation.

Ces barres de seuil sont disponibles chez FLAIR SHOWERS et peuvent être commandées avec les codes ci-dessous:

(Code: S-OROSA110TBS, S-ORO120TBS, S-OROSA140-160TBS, S-OROSQTBS)

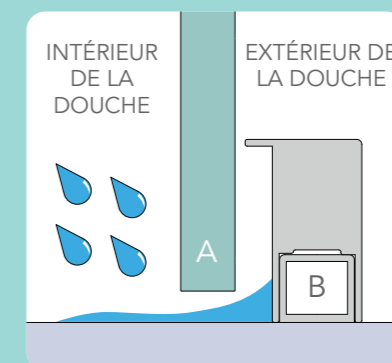

A - Porte coulissante en verre
B - Seuil minimaliste
2 - Barrière de seuil



COMMENT PRENDRE LES MESURES DE VOTRE PORTE DE DOUCHE



NOTA: Les mesures doivent être prises après l'installation de votre receveur et après la pose du carrelage de la douche. L'espace restant après pose du carrelage déterminera la dimension de la douche requise.

EN NICHE

Mesure au point "bas" _____

Mesure au point "haut" _____

*Ces mesures sont pertinentes pour les murs irréguliers pour assurer que la porte de douche répond pour la largeur d'ajustement nécessaire.

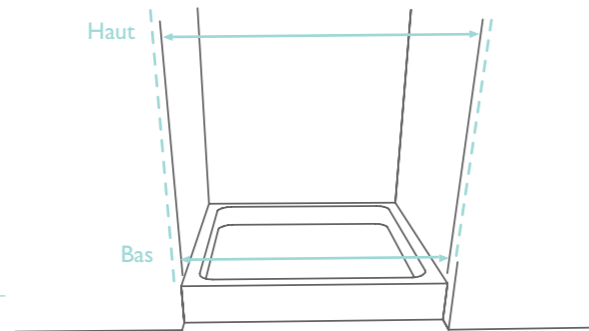

EN ANGLE

Mesurer jusqu'à l'angle extérieur du receveur

A _____ B _____

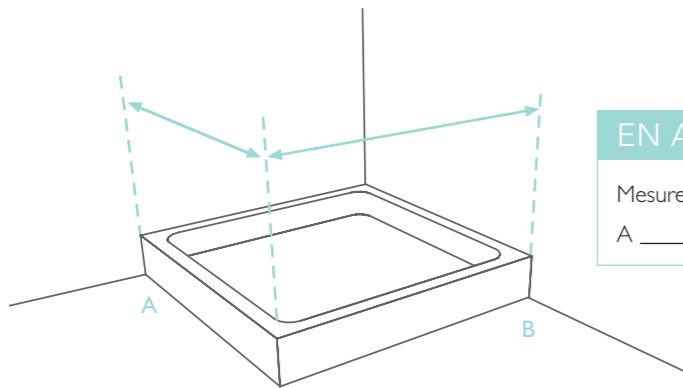

EN ARRONDI

| RAYON DISTANCE | DISTANCE C (mm) | RAYON (mm) |
|----------------|-----------------|------------|
| 186 | | 450 |
| 197 | | 475 |
| 207 | | 500 |
| 218 | | 525 |
| 229 | | 550 |
| 249 | | 600 |

Bois placés à angle droit pour déterminer C

NOTA: Rayon de 55 cm sur tous les receveurs de FLAIR

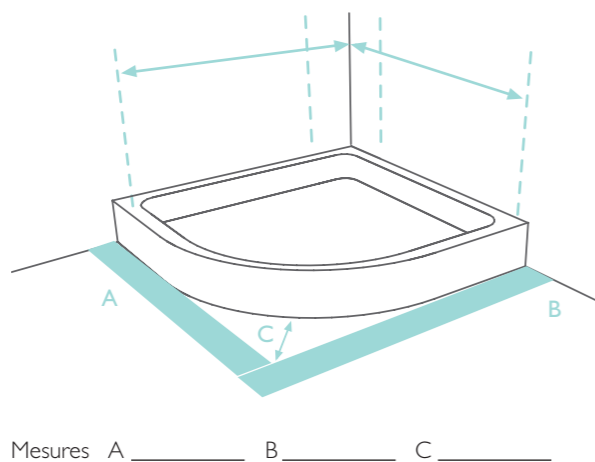

UNE GARANTIE DE QUALITÉ

Chez Flair, nous nous engageons en permanence à améliorer la qualité des nos produits.

Toutes les portes de douche ORO sont approuvées CE et fabriquées conformément à la norme ISO 9001: 2000 de systèmes d'assurance qualité. Verre sécurit trempé à EN12150. Toutes les portes sont indépendamment testées selon la norme EN14428. Cela signifie que toutes les portes de douche ORO ont été soumises à un cycle de douche consistant en 20 000 cycles fonctionnels, tests d'eau, tests d'impact et 10 000 tests de cycle de corrosion pour tous les composants. Les portes ORO sont également testées pour durabilité, stabilité et propriétés de rétention d'eau afin de s'assurer qu'elles répondent aux normes les plus élevées de l'industrie. **IMPORTANT** - En raison du poids de ce produit, il faut 2 personnes pour le manipuler.

Garantie à vie.

Les portes de douche ORO ont une garantie à vie contre les défauts de fabrication. Cette garantie est valable à condition que les produits soient installés et entretenus conformément aux instructions de montage fournies avec chaque produit et les meilleures pratiques. *Remarque: Les pièces non en verre et détachables telles que les rouleaux, les joints d'étanchéité, le système de fermeture et les caches vis sont soumis à une usure normale pendant l'utilisation et sont sous garantie légale pendant 2 ans à compter de la date de facturation.

Service après vente et pièces détachées

FLAIR est totalement engagée à offrir un service d'excellence à sa clientèle. Nous stockons un assortiment de pièces détachées pour chaque gamme de produit et disposons de techniciens Après Vente pour répondre à toutes vos demandes.

N'hésitez pas à nous contacter si nécessaire. Veuillez contacter le numéro 00353429694436 ou par email ventes@flairshowers.com

INSTALLATION

Des instructions d'installation complètes sont fournies avec chaque produit ORO pour assurer une installation correcte. Les portes de douche et les panneaux latéraux ORO sont réglables entre les dimensions indiquées.

CONDITIONS DE VENTE

Tous les prix cotés sont considérés comme acceptés après 30 jours de la date d'émission. Sauf dans le cas de produits défectueux ou de livraison incorrecte. FLAIR n'acceptera pas le retour des produits.

DANS LE CADRE DE NOTRE POLITIQUE VISANT À UNE AMÉLIORATION CONTINUE DE NOS PRODUITS, NOUS NOUS RÉSERVONS LE DROIT DE MODIFIER LES CARACTERISTIQUES, LES COULEURS ET LES PRIX SANS PRÉAVIS.

*Erreurs et omissions exonérées.



Dans cette brochure ORO Collections, chaque porte de douche ORO est montée sur un receveur de douche Gemstone 30mm / 25mm. Pour voir la collection de receveurs Gemstone, veuillez visitez notre site web www.flairshowers.com/fr/

CONDITIONS DE VENTE

Le Franco est à partir de €600 net H.T. En dessous, participation aux frais de port de €100 H.T. Pour toutes conditions spéciales de vente à la contremarque, veuillez contacter votre agent local ou la société Flair.

RAPPEL DES RESERVES

La marchandise doit être vérifiée en présence du transporteur. Celui-ci doit obligatoirement attendre cette vérification. S'il ne veut pas attendre, le service réception doit le mentionner sur le récépissé qu'il signera en toute lettre.

Marchandise cassée:

Flair livre des marchandises sur des palettes en bois, assurant que les produits sont livrés en tout sécurité. Si, toutefois, il semble que des dommages soient causés à cette palette, nous vous remercions d'inspecter les marchandises à l'intérieur de la palette pour vérifier l'état des produits. Si la marchandise est endommagée ce qui est peu probable veuillez prendre des photos des dommages et l'envoyer à Flair Showers par email le jour de la livraison.

Marchandise défectueuse:

Le service réception contactera la Société Flair Showers qui fera intervenir le représentant du secteur. Celui-ci constatera le défaut et informera la Société Flair qui lui donnera la marche à suivre.

EXTRAIT DES CONDITIONS GENERALES DE VENTE FLAIR SHOWERS

Flair Showers exerce les activités d'importateur, distributeur d'articles sanitaire et d'accessoires de salle de bains. Par le seul fait d'une commande passée à la Société Flair Showers, les acheteurs font acte d'adhésion pure et simple aux règlements du vendeur. Ceux-ci ne peuvent être modifiés par des stipulations différentes des conditions générales d'achat portées sur les bons de commande des acheteurs.

LIVRAISONS

Toutes les dates de livraison sont données à titre indicatif et le vendeur ne saurait être tenu responsable pour tout manquement au délai de livraison spécifié. Dans le cas de livraisons fractionnées à dates données, chaque livraison sera considérée comme un contrat séparé et indépendant. Le vendeur se réserve le droit d'effectuer des livraisons partielles. Dans le cas où l'acheteur ou son agent donne des instructions de livraison qu'il doit par la suite annuler, une telle annulation peut seulement être acceptée seulement avant la remise au transporteur du vendeur.

Le relevé des frais subis et établi par le vendeur est sans appel. La livraison à l'acheteur s'effectuera à l'adresse indiquée sur le bon de commande ou d'instructions.

RECLAMATIONS

Tout en prenant en compte la responsabilité du vendeur en ce qui concerne des marchandises livrées à l'acheteur et réputées défectueuses, l'acheteur sera crédité d'un montant raisonnable en rapport avec l'état de la marchandise ou au choix du vendeur; verra les marchandises remplacées et livrées au lieu convenu entre les parties sans que pour autant la responsabilité du vendeur excède le montant de la facture contractuelle et préalablement établie.

Toute réclamation concernant des marchandises supposées défectueuses ou autre, doit être effectuée par écrit en recommandé avec accusé de réception au vendeur 48 heures après la date de livraison et les marchandises en question doivent être à la disposition du vendeur pour inspection.

Tous dommages en cours de livraison, ou perte sont du ressort du vendeur pour autant que la marchandise voyage au risque du vendeur. La réclamation devra aussi être faite, si c'est le cas, dans les 48 heures suivant la date de livraison par lettre recommandée avec accusé de réception avec copie au transporteur également en recommandé avec accusé de réception. Des réserves devront être stipulées sur le bon de réception marchandises du transporteur.

Aucune responsabilité ne sera acceptée par le vendeur en cas de marchandises perdues, non livrées, volées ou endommagées en transit, dans le cas où celles-ci ont été livrées à l'acheteur avant l'incident ou au cas où il a été remis au transporteur un reçu pour les marchandises. Aucune marchandise ne peut être retournée au vendeur sans son accord express et le bon de réception établi par le vendeur certifiant l'état dans lequel cette marchandise a été réceptionnée sera le seul valable.

En aucun cas le vendeur ne sera responsable pour: Tout dommage pouvant affecter les produits et faisant suite à opération, traitement, processus contraires sauf ceux indiqués spécifiquement par le vendeur ou, Tous frais encourus par l'acheteur sous prétexte que les produits étaient défectueux, toute perte financière consécutive ou perte, indirecte ou dommage de quelque sorte causé à l'acheteur ou, toutes marchandises ayant subi une modification ou un processus du fait de l'acheteur ou endommagée après que le risque ait été transféré à l'acheteur.

RETOUR DE MARCHANDISES - GARANTIE

Aucune condition de garantie n'est faite ou supposée être faite, ni aucune garantie n'est donnée ou supposée être donnée concernant la supposée durée d'utilisation des marchandises fournies utilisée dans quelques situations particulières que ce soit ou conditions spécifiques sans que le vendeur n'en ait été avisé.

Aucun terme, conditions, interprétations, du fait des représentants du vendeur engage celui-ci, sauf confirmation expresse par écrit du vendeur. Toutes les portes de douche Flair viennent avec une garantie de 10 ans contre les défauts de matériaux ou de défauts de fabrication, à conditions qu'elles aient été correctement installées et entretenues conformément à nos instructions et les meilleures pratiques. Des roulettes et joints PVC sont soumis à une usure normale avec l'usage et sont donc couverts sur tous les produits pour trois mois à compter de l'installation.

Reserve de propriété

La Société Flair Showers restera propriétaire de ses marchandises jusqu'à paiement complet des factures correspondantes.

Transfert du risque

Bien que le droit de propriété ne soit transmis à l'acheteur qu'au paiement total de la marchandise, l'acheteur supportera les risques de perte ou dommage des marchandises à compter du moment où elles lui seront livrées. Jusqu'à ce que le transfert de propriété de la marchandise soit effectué, l'acheteur devra:

- indemniser en totalité le vendeur contre toute perte ou dommage des marchandises et contre toute réduction de leur valeur de revente par rapport au prix d'achat réglé par l'acheteur;
- assurer et maintenir assurées les marchandises pour un montant au moins égal au prix payé par l'acheteur et;
- conserver pour le vendeur les indemnités versées par les compagnies d'assurances si un sinistre survenait.

Arbitrage

Cecil concerne tout différend ou litige découlant de ou relatif au contrat ou à toute violation de ce contrat entre le vendeur FLAIR SHOWERS et l'acheteur. Si celui-ci ne peut être réglé à l'amiable sans retard excessif par l'intéressé les parties sont renvoyées à l'arbitrage à Dublin d'un arbitre nommé par les parties ou à défaut nommé par le président en exercice de la "Incorporated Law Society d'Irlande " sous réserve des dispositions d'arbitrage selon la loi de 1954 ou de toute modification statutaire. La nomination de cet arbitre est définitive et sans recours pour les deux parties.

Assurances Transport

Les marchandises expédiées voyagent aux risques de la Société Flair Showers, à condition que le destinataire fasse des réserves au transporteur en cas de casse dument constatée à l'arrivée.

Défaut du fait de l'acheteur

- Si l'acheteur,
- manque à l'une des clauses du contrat (y compris les clauses concernant le paiement). Les intérêts au taux légal seront perçus pour tout retard de paiement.
 - dépose son bilan, passe des accords ou obtient un concordat ou,
 - est soumis à contrôle judiciaire, le vendeur aura le droit, sans préjudice, d'annuler toute commande.

Dans le cas où le vendeur exerce l'un de ses droits, il peut arrêter l'expédition des marchandises en transit du fait de la situation financière de l'acheteur. Le vendeur peut à son choix revendre ces marchandises en public ou en privé sans en aviser l'acheteur et pour perte ou dommage causé par l'annulation du contrat.

Conditions de paiement

Pour la 1ère commande, règlement par SEPA ou virement bancaire selon cotation assurance. Règlement par chèque avec frais administratifs €25. Traite à 45 jours fin de mois le 10.

GRAND CENTRAL HOTEL,
BELFAST



NAMARA PORTE D'ANGLE
ASYMETRIQUE

ORO[®]

VOIR NOTRE CATALOGUE SPÉCIAL ORO



**LAURÉAT POUR
LA CONCEPTION DU
PRODUIT 2018**



ORO Porte Pliable
Le Grand Central Hôtel,
Belfast

GOOD DESIGN, CHICAGO

La plus ancienne et la plus prestigieuse récompense internationale. Elle distingue l'excellence du design et de la fonctionnalité du produit supérieurs à la majorité des produits de consommation ainsi qu'à leur graphisme.

RED DOT

La RED DOT 2018 a été attribuée à Flair pour la réalisation de ce produit. Au cours de cette même année FLAIR a reçu les récompenses suivantes:

IF DESIGN

Brevet d'excellence en matière de qualité et de fiabilité des composants. FLAIR a été distingué parmi 5000 compétiteurs de 70 pays.

flair



L'EXPÉRIENCE ULTIME
ORO FRAMELESS À VENIR 2019

PROJETS COMMERCIAUX



GRAND CENTRAL, BELFAST, IRLANDE DU NORD

Le Grand Central Hôtel est au cœur de la ville de Belfast. Situé dans le quartier de linge avec 300 chambres conçues pour le confort et la détente absolue.



MARIANELLA, DUBLIN, IRLANDE

Marianella est un développement des plus beaux nouveaux appartements et maisons à Rathgar, Dublin



RADISSON BLU HOTEL, ATHLONE, IRLANDE

Les hôtels Radisson Blu sont conçus pour garantir aux clients une expérience inoubliable.



DESIGNED FOR LIFE



DEPUIS
1952

flair
—

Fondée dans le comté de CAVAN en 1952, la société Flair a acquis une réputation de confiance en tant que spécialiste dans la production de portes de douches et de pare baignoires de qualité. Sa réputation ayant résisté à l'épreuve du temps, elle est fière d'être le plus ancien fabricant, dans son domaine, en Irlande et une marque de choix pour ses clients.

Outre son engagement constant envers le service client, Flair allie sa longue expérience de fabrication traditionnelle et les techniques avancées de production.

Elle offre une esthétique produit innovante et un enrichissement de la salle de bains pour le plus grand plaisir de ses clients. L'alliance parfaite de la fonction et de la forme dans un produit conçu pour la vie.



DESIGNED FOR LIFE

Flair Showers Ltd.
Rocks Road
Kingscourt
Co Cavan
Ireland

T 00353 42 969 4436
E ventes@flairshowers.com



FLAIRSHOWERS.COM