

---

CREATING  
PERFECT  
HARMONY

ORO

flair  

---



---

CREATING  
PERFECT  
HARMONY



## PRODUCT DESIGN AWARD WINNER 2018

La collezione ORO ha ricevuto 3 premi per il miglior design nel 2018.

IF Design Award, RedDot Award and Good Design Award sono marchi di qualità e dennotano la nostra passione per prodotti all'avanguardia ed altamente qualitativi.



## ORO®

In Flair siamo consapevoli della routine frenetica dei nostri clienti, sappiamo che la mattina o la sera dopo una giornata impegnativa, la doccia ha il potere di addolcire l'umore, rilassare la mente e rinvigorire.

L'idea trainante nella progettazione della gamma ORO è stata di migliorare lo stile di vita con prodotti dal design accattivante e semplici da usare.

Con la sua raffinata estetica, la gamma ORO è la perfetta combinazione tra design innovativo e praticità. La maniglia artigianale, scolpita a mano dal nostro designer in fase di progettazione, è unica al mondo nel suo genere. L'eleganza traspare nelle forme dei profili e delle cerniere. Ciascun dettaglio nella collezione ORO è stato pensato per migliorare la tua esperienza di relax ogni giorno.

Sfogliando il catalogo ORO rimarrai affascinato da ogni suo dettaglio.



# DESIGN INNOVATIVO

ELEGANTI CERNIERE PLANARI



CERNIERE DALLA  
FORMA ARMONICA



MANIGLIA  
DALL'INCONFONDIBILE  
DESIGN



MANIGLIA DISEGNATA  
ARTIGIANALMENTE



RIVOLUZIONARIO SISTEMA  
DI GUIDA BREVETTATO



CANALE DI GUIDA  
INFERIORE MINIMAL



---

# INNOVAZIONI FUNZIONALI

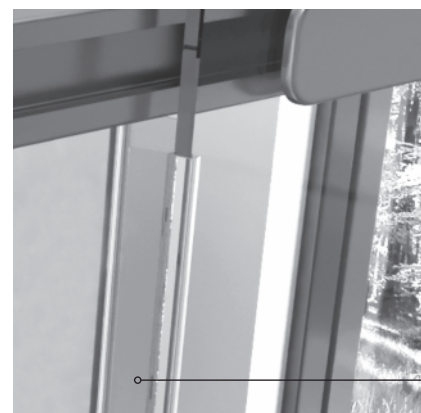

GUARNIZIONI  
ULTRA TRASPARENTI

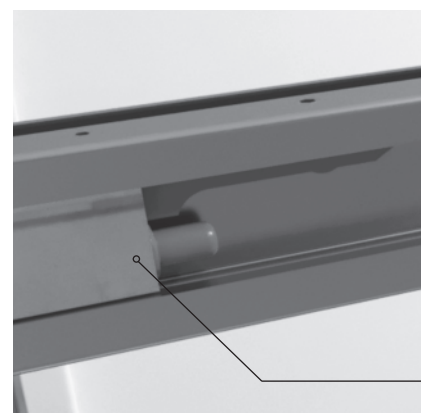

FERMAPORTA  
AMMORTIZZATO



PROFILI DALLE  
CURVATURE  
SEDUCENTI



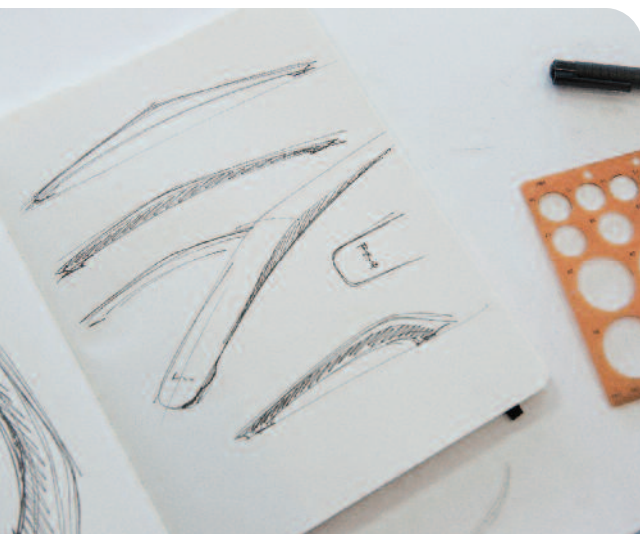

## IDEA CONCETTO PROTOTIPO ORO



# ORO<sup>®</sup>

PORTA  
SCORREVOLE

12

PORTA SCORREVOLE  
CON LATO FISSO

14

PORTA A  
BATTENTE

16

PORTA A BATTENTE  
E LATO FISSO

18

PORTA A BATTENTE  
CON ANGOLO  
ULTRA FRAMELESS

20

PORTA A BATTENTE  
CON PANNELLO  
IN LINEA

22

PORTA A BATTENTE  
CON PANNELLO IN  
LINEA E LATO FISSO

24

PORTA A BATTENTE  
CON PANNELLO IN  
LINEA ED ANGOLO  
ULTRA FRAMELESS

26

PORTA  
PIEGHEVOLE

28

PORTA PIEGHEVOLE  
CON LATO FISSO

30

PORTA PIEGHEVOLE  
CON ANGOLO  
ULTRA FRAMELESS

32

BOX SEMICIRCOLARE  
APERTURA A  
BATTENTE

34

BOX SEMICIRCOLARE  
ASIMMETRICO  
APERTURA A  
BATTENTE

36

BOX SEMICIRCOLARE  
APERTURA  
SCORREVOLE

38

BOX SEMICIRCOLARE  
ASIMMETRICO APERTURA  
SCORREVOLE

40

## CARATTERISTICHE



ALTEZZA 2M



PUNTI DI FISSAGGIO  
NASCOSTI



SPESSORE VETRO 8MM  
TEMPERATO SECONDO  
LE NORMATIVE EN12150



GUARNIZIONI INNOVATIVE  
ULTRA-TRASPARENTI



IL TRATTAMENTO CLEARVUE E' UN  
RIVESTIMENTO IDROREPELENTE  
CHE PROTEGGE IL VETRO DAI  
RESIDUI DI CALCARE E DALLE  
IMPURITÀ



INSTALLAZIONE COMPATIBILE  
SIA SU PIATTO DOCCIA CHE  
A FILO PAVIMENTO



MANIGLIA UNICA NEL  
SUO DESIGN



# PORTA SCORREVOLE

La porta scorrevole ORO è la perfetta combinazione tra funzionalità e seducente design. Il sistema di guida magnetico brevettato e' unico nel suo genere. La solidità e la qualità dei prodotti ORO sono garantiti dall'uso dei materiali altamente qualitativi e del vetro di sicurezza 8mm, tra i più spessi nel settore.

Il profilo superiore con la sua estetica "sospesa" e' caratteristico della gamma ORO, inoltre protegge elegantemente il sistema di scorrimento. La sua esclusiva maniglia, ergonomica, assicura un'impugnatura salda e confortevole.

## DIMENSIONI DISPONIBILI

DIMENSIONI	ESTENSIONE		AMPIEZZA D'ACCESSO	REFERENZA
	MIN	MAX		
1100mm - SX	1060mm	1100mm	430mm	OROSA110LSC
1100mm - DX	1060mm	1100mm	430mm	OROSA110RSC
1200mm - SX	1160mm	1200mm	465mm	OROSA120LSC
1200mm - DX	1160mm	1200mm	465mm	OROSA120RSC
1400mm - SX	1360mm	1400mm	565mm	OROSA140LSC
1400mm - DX	1360mm	1400mm	565mm	OROSA140RSC
1500mm - SX	1460mm	1500mm	615mm	OROSA150LSC
1500mm - DX	1460mm	1500mm	615mm	OROSA150RSC
1600mm - SX	1560mm	1600mm	665mm	OROSA160LSC
1600mm - DX	1560mm	1600mm	665mm	OROSA160RSC

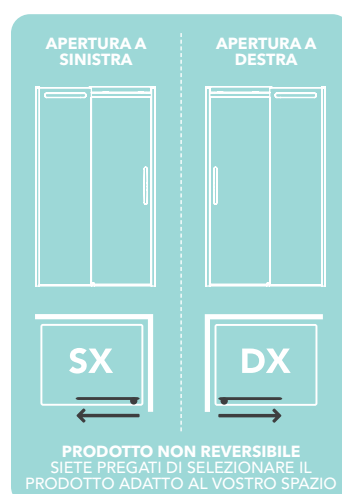

- 8mm SPESSORE VETRO
- 2000mm ALTEZZA
- 40cm ESTENSIONE
- 10cm CANALE DI GUIDA ULTRA-SOTTILE
- PUNTI DI FISSAGGIO NASCOSTI
- SISTEMA DI GUIDA MAGNETICO BREVETTATO
- FERMAPORTA AMMORTIZZATO
- ANTICALCARE CLEARVUE



# PORTA SCORREVOLE CON LATO FISSO

La versione della porta scorrevole installata con il lato fisso offre un'incantevole soluzione per il vostro bagno.

Il meccanismo di scorrimento brevettato, esclusivo di questa collezione, consente un fluido movimento della porta. Il profilo angolare minimal da stabilità alla struttura e ne rende innessaria una barra di supporto. Gli affascinanti dettagli e gli innovativi meccanismi rendono questa gamma ineguagliabile sul mercato. La sua maniglia é stata disegnata artigianalmente per garantirne la perfezione nell'utilizzo.

## DIMENSIONI PORTA SCORREVOLE DISPONIBILI

DIMENSIONI	ESTENSIONE		AMPIEZZA D'ACCESSO	REFERENZA
	MIN	MAX		
1100mm - SX	1060mm	1100mm	430mm	OROSA110LSC
1100mm - DX	1060mm	1100mm	430mm	OROSA110RSC
1200mm - SX	1160mm	1200mm	465mm	OROSA120LSC
1200mm - DX	1160mm	1200mm	465mm	OROSA120RSC
1400mm - SX	1360mm	1400mm	565mm	OROSA140LSC
1400mm - DX	1360mm	1400mm	565mm	OROSA140RSC
1500mm - SX	1460mm	1500mm	615mm	OROSA150LSC
1500mm - DX	1460mm	1500mm	615mm	OROSA150RSC
1600mm - SX	1560mm	1600mm	665mm	OROSA160LSC
1600mm - DX	1560mm	1600mm	665mm	OROSA160RSC

## DIMENSIONI LATO FISSO DISPONIBILI

DIMENSIONI	ESTENSIONE		REFERENZA
	MIN	MAX	
700mm	670mm	690mm	OROSP70SC
760mm	730mm	750mm	OROSP76SC
800mm	770mm	790mm	OROSP80SC
900mm	870mm	890mm	OROSP90SC
1000mm	970mm	990mm	OROSPI00SC
1200mm	1170mm	1190mm	OROSPI20SC

**8€**

SPESORE VETRO

**2000mm**

ALTEZZA

**40€**

ESTENSIONE

**10€**

CANALE DI GUIDA ULTRA-SOTTILE

**PUNTI DI FISSAGGIO NASCOSTI**

**GUARNIZIONI ULTRA-TRASPARENTI**

**FERMAPORTA AMMORTIZZATO**

**SISTEMA DI GUIDA MAGNETICO BREVETTATO**

**ANTICALCARE CLEARVUE**

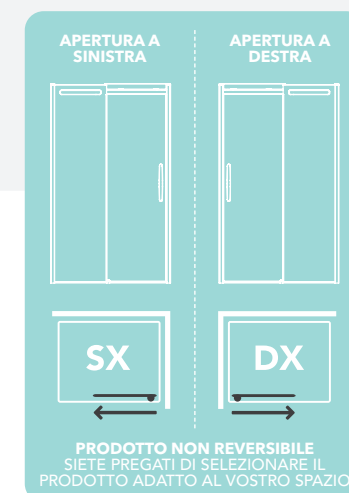

PORTA SCORREVOLE A SCOMPARSA ORO (SX) CON LATO FISSO





PORTA A BATTENTE - DESTRA

# PORTA A BATTENTE

Sperimenta la perfezione con la porta a battente ORO. Con i suoi dettagli dolcemente curvati, la porta a battente ORO è l'ideale soluzione per spazi doccia ristretti. I punti di fissaggio sono nascosti da eleganti rifiniture. Le cerniere planari in ottone ti consentono una facile e semplice pulizia.

Le guarnizioni ultra-trasparenti garantiscono la chiusura termica della doccia. La forma della maniglia ORO è il risultato della perfetta combinazione tra elegante design e superiore funzionalità.



## DIMENSIONI DISPONIBILI

DIMENSIONI	ESTENSIONE		AMPIEZZA D'ACCESSO	REFERENZA
	MIN	MAX		
800mm	760mm	800mm	637mm	OROHD80SC
900mm	860mm	900mm	737mm	OROHD90SC
1000mm	960mm	1000mm	837mm	OROHD100SC

## REVERSIBILE

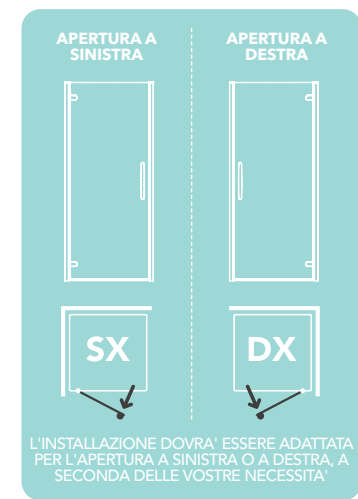

- 8mm** SPESSORE VETRO
- 2000mm** ALTEZZA
- 40mm** ESTENSIONE
- 10mm** CANALE DI GUIDA ULTRA-SOTTILE
- MANIGLIA DAL DESIGN ARTIGIANALE
- GUARNIZIONI ULTRA-TRASPARENTI
- PUNTI DI FISSAGGIO NASCOSTI
- REVERSIBILE
- ANTICALCARE CLEARVUE



# PORTA A BATTENTE E LATO FISSO

La versione porta a battente e lato fisso da un tocco contemporaneo al vostro bagno. Progettato per durare per la vita, ciascun lato fisso viene fornito con una barra di supporto minimal, con punti di fissaggio discreti ed un'accattivante estetica.

Le cerniere planari ti permettono una semplice e facile pulizia. Le guarnizioni ultra-trasparenti magnetiche garantiscono la tenuta termica dello spazio doccia.

## DIMENSIONI DISPONIBILI

DIMENSIONI	ESTENSIONE		AMPIEZZA D'ACCESSO	REFERENZA
	MIN	MAX		
800mm	760mm	800mm	637mm	OROHD80SC
900mm	860mm	900mm	737mm	OROHD90SC
1000mm	960mm	1000mm	837mm	OROHD100SC

## DIMENSIONI LATO FISSO DISPONIBILI

DIMENSIONI	ESTENSIONE		REFERENZA
	MIN	MAX	
700mm	670mm	690mm	OROSP70SC
760mm	730mm	750mm	OROSP76SC
800mm	770mm	790mm	OROSP80SC
900mm	870mm	890mm	OROSP90SC
1000mm	970mm	990mm	OROSPI00SC
1200mm	1170mm	1190mm	OROSPI20SC

## BARRA DI SUPPORTO

DIMENSIONI	REFERENZA
Barra di Supporto Perpendicolare 1050mm	S-ORO105SSB

## REVERSIBILE

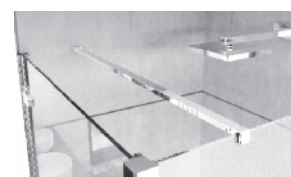
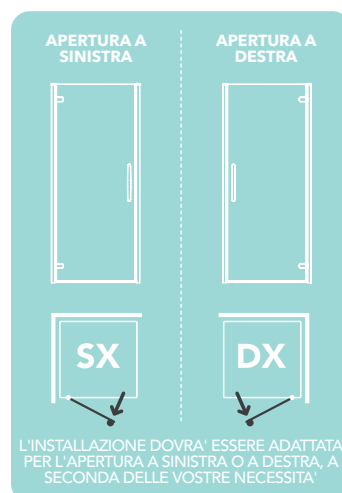

BARRA DI SUPPORTO  
IN ACCIAIO INOX



PORTA A BATTENTE (SX) ORO CON LATO FISSO



# PORTA A BATTENTE CON ANGOLO ULTRA FRAMELESS

La porta a battente con Angolo ULTRA FRAMELESS aggiunge un'eleganza contemporanea al tuo bagno.

L'innovativo sistema modulare dell'angolo ultra frameless si adatta perfettamente al piatto doccia, offrendoti flessibilità nella scelta della versione compatibile al tuo spazio. L'elegante barra di stabilizzazione, dal design minimal, supporta dolcemente il fisso Ultra Frameless, donandone stabilità.

## STEP 1\* - SCEGLI LA PORTA A BATTENTE

DIMENSIONI PRODOTTO	ESTENSIONE MIN	ESTENSIONE MAX	AMPIEZZA D'ACCESSO	REFERENZA
800mm	760mm	780mm	637mm	OROHD80SC
900mm	860mm	880mm	737mm	OROHD90SC
1000mm	960mm	980mm	837mm	OROHD100SC

## STEP 2\* - SCEGLI L'ANGOLO ULTRA FRAMELESS

DIMENSIONI PRODOTTO	REFERENZA
100mm - Il set include: profilo inferiore minimal, barra di supporto, e scelta per il fissaggio: guarnizione ultra trasparente e adesivo 3M	OROKIT1
200mm - Il set include: profilo inferiore minimal, barra di supporto, e scelta per il fissaggio: guarnizione ultra trasparente e adesivo 3M	OROKIT2
300mm - Il set include: profilo inferiore minimal, barra di supporto, e scelta per il fissaggio: guarnizione ultra trasparente e adesivo 3M	OROKIT3
400mm - Il set include: profilo inferiore minimal, barra di supporto, e scelta per il fissaggio: guarnizione ultra trasparente e adesivo 3M	OROKIT4

## STEP 3 - SCEGLI IL LATO FISSO

DIMENSIONI PRODOTTO	ESTENSIONE	REFERENZA
700mm	660 - 680mm	OROCSP70SC
760mm	720 - 740mm	OROCSP76SC
800mm	860 - 780mm	OROCSP80SC
900mm	860 - 880mm	OROCSP90SC
1000mm	960 - 980mm	OROCSP100SC

\* La dimensione del piatto doccia deve essere uguale alla somma tra la porta a battente e l'angolo Ultra Frameless. ES: Piatto 90 = Pta Battente 800mm+ kit angolare Ultra Frameless 100mm

**8**mm  
SPESSORE VETRO

**2000**mm  
ALTEZZA

**20**cm  
ESTENSIONE FISSO

**20**cm  
ESTENSIONE PORTA

**10**cm  
CANALE DI GUIDA ULTRA SOTTILE

INSTALLAZIONE COMPATIBILE SOLO SU PIATTO DOCCIA

MANIGLIA DAL DESIGN ARTIGIANALE

GUARNIZIONI ULTRA-TRASARENTI

PUNTI DI FISSAGGIO NASCOSTI

REVERSIBILE

ANTICALCARE CLEARVUE

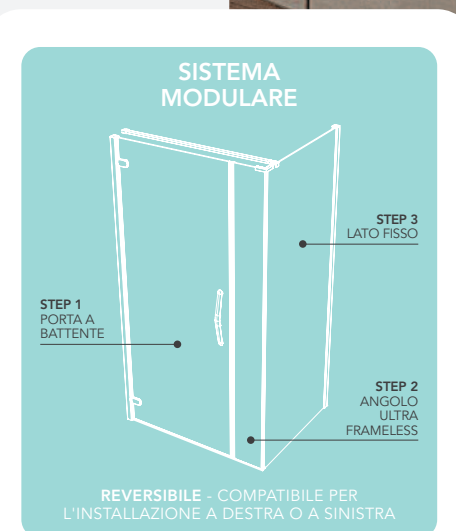

PORTA A BATTENTE CON ANGOLO ULTRA FRAMELESS ORO-SX



# PORTA A BATTENTE CON PANNELLO IN LINEA

La porta a battente con pannello in linea ORO, con la sua seducente maniglia cromata disegnata artigianalmente, risalterà nel vostro bagno.

Le cerniere planari rendono la pulizia un gioco da ragazzi. Le barre di supporto angolari completano l'armoniosa estetica. Con le sue guarnizioni ultra-trasparenti questa porta ti offre la perfetta combination tra stile e praticità.

## DIMENSIONI DISPONIBILI

DIMENSIONI	ESTENSIONE		AMPIEZZA D'ACCESSO	REFERENZA
	MIN	MAX		
1100mm - SX	1060mm	1100mm	723mm	OROHD110LSC
1100mm - DX	1060mm	1100mm	723mm	OROHD110RSC
1200mm - SX	1160mm	1200mm	723mm	OROHD120LSC
1200mm - DX	1160mm	1200mm	723mm	OROHD120RSC
1400mm - SX	1360mm	1400mm	723mm	OROHD140LSC
1400mm - DX	1360mm	1400mm	723mm	OROHD140RSC
1600mm - SX	1560mm	1600mm	723mm	OROHD160LSC
1600mm - DX	1560mm	1600mm	723mm	OROHD160RSC

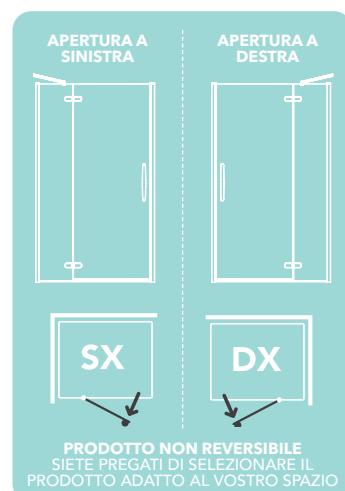

BARRE DI SUPPORTO IN ACCIAIO INOX



PORTA A BATTENTE CON PANNELLO IN LINEA - SX (nicchia)

- 8<sup>EE</sup>** SPESSORE VETRO
- 2000mm** ALTEZZA
- 40<sup>EE</sup>** ESTENSIONE
- 10<sup>EE</sup>** CANALE DI GUIDA ULTRA-SOTTILE
- MANIGLIA DAL DESIGN ARTIGIANALE**
- GUARNIZIONI ULTRA-TRASPARENTI**
- PUNTI DI FISSAGGIO NASCOSTI**
- BARRE DI SUPPORTO IN ACCIAIO INOX**
- ANTICALCARE CLEARVUE**





PORTA A BATTENTE CON PANNELLO IN LINEA E LATO FISSO - DESTRA

# PORTA A BATTENTE CON PANNELLO IN LINEA E LATO FISSO

Questa affascinante soluzione composta da porta a battente con pannello in linea, lato fisso e barra di supporto a "T" rappresenta l'attenzione al dettaglio che caratterizza l'intera linea.

Le cerniere planari in ottone dalla forma dolcemente curvata riducono il tempo richiesto per la pulizia. La barra di supporto a "T" con i punti di fissaggio nascosti ha un'estetica elegante ed accattivante. La forma della maniglia, perfettamente simmetrica, completa il seducente design caratteristico della collezione ORO.

## DIMENSIONI DISPONIBILI

DIMENSIONI	ESTENSIONE MIN	MAX	AMPIEZZA D'ACCESSO	REFERENZA
1100mm - SX	1060mm	1100mm	723mm	OROHD110LSC
1100mm - DX	1060mm	1100mm	723mm	OROHD110RSC
1200mm - SX	1160mm	1200mm	723mm	OROHD120LSC
1200mm - DX	1160mm	1200mm	723mm	OROHD120RSC
1400mm - SX	1360mm	1400mm	723mm	OROHD140LSC
1400mm - DX	1360mm	1400mm	723mm	OROHD140RSC
1600mm - SX	1560mm	1600mm	723mm	OROHD160LSC
1600mm - DX	1560mm	1600mm	723mm	OROHD160RSC

Barra di supporto angolare inclusa.

## DIMENSIONI LATO FISSO DISPONIBILI

DIMENSIONI	ESTENSIONE MIN	MAX	REFERENZA
700mm	670mm	690mm	OROSP70SC
760mm	730mm	750mm	OROSP76SC
800mm	770mm	790mm	OROSP80SC
900mm	870mm	890mm	OROSP90SC
1000mm	970mm	990mm	OROSPI00SC
1200mm	1170mm	1190mm	OROSPI20SC

## BARRA DI SUPPORTO A "T"

DIMENSIONI	REFERENZA
Barra di Supporto a "T"	S-ORO160SSB+TB



BARRA DI SUPPORTO A "T" SU RICHIESTA

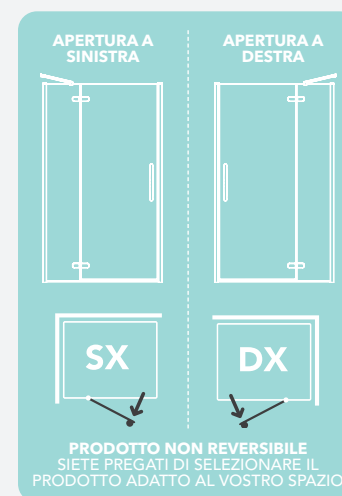

- 8mm SPESSORE VETRO
- 2000mm ALTEZZA
- 40cm ESTENSIONE
- 10cm CANALE DI GUIDA ULTRA-SOTTILE
- MANIGLIA DAL DESIGN ARTIGIANALE
- GUARNIZIONI ULTRA-TRASPARENTI
- PUNTI DI FISSAGGIO NASCOSTI
- ANTICALCARE CLEARVUE



# PORTA A BATTENTE CON PANNELLO IN LINEA ED ANGOLO ULTRA FRAMELESS

L'angolo Ultra frameless, unico nel suo genere, rivoluziona i canoni dell'estetica contemporanea.

Questo sistema modulare all'avanguardia è la perfetta soluzione per creare un ambiente relax accogliente e luminoso. L'elegante barra di stabilizzazione completa la raffinata estetica, assicurandone la solidità che contraddistingue i prodotti Flair.

## STEP 1\* - SCEGLI LA PORTA A BATTENTE CON PANNELLO IN LINEA

DIMENSIONI	ESTENSIONE MIN	MAX	AMPIEZZA D'ACCESSO	REFERENZA
1100mm SX	1060mm	1080mm	723mm	OROHD110LSC
1100mm DX	1060mm	1080mm	723mm	OROHD110RSC
1200mm SX	1160mm	1180mm	723mm	OROHD120LSC
1200mm DX	1160mm	1180mm	723mm	OROHD120RSC
1400mm SX	1360mm	1380mm	723mm	OROHD140LSC
1400mm DX	1360mm	1380mm	723mm	OROHD140RSC
1600mm SX	1560mm	1580mm	723mm	OROHD160LSC
1600mm DX	1560mm	1580mm	723mm	OROHD160RSC

## STEP 2\* - SCEGLI L'ANGOLO ULTRA FRAMELESS

DIMENSIONI	REFERENZA
100mm - Il set include: profilo inferiore minimal, barra di supporto, e scelta per il fissaggio: guarnizione ultra trasparente e adesivo 3M	OROKIT5
200mm - Il set include: profilo inferiore minimal, barra di supporto, e scelta per il fissaggio: guarnizione ultra trasparente e adesivo 3M	OROKIT6
300mm - Il set include: profilo inferiore minimal, barra di supporto, e scelta per il fissaggio: guarnizione ultra trasparente e adesivo 3M	OROKIT7
400mm - Il set include: profilo inferiore minimal, barra di supporto, e scelta per il fissaggio: guarnizione ultra trasparente e adesivo 3M	OROKIT8

## STEP 3 - SCEGLI IL LATO FISSO

DIMENSIONI	ESTENSIONE	REFERENZA
700mm	660 - 680mm	OROCSP70SC
760mm	720 - 740mm	OROCSP76SC
800mm	760 - 780mm	OROCSP80SC
900mm	860 - 880mm	OROCSP90SC
1000mm	960 - 980mm	OROCSP100SC

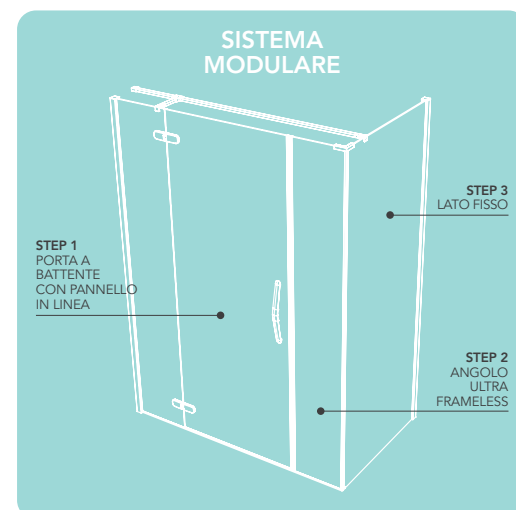
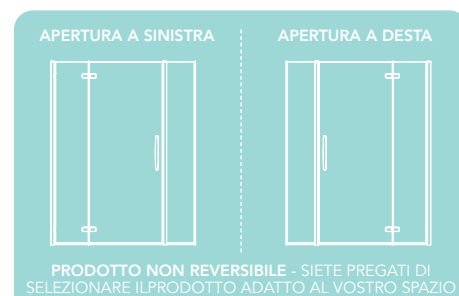

\*La dimensione del piatto doccia deve essere uguale alla somma tra la porta a battente e L'angolo Ultra Frameless. ES: Piatto 98 = Pta Battente 800mm+ kit angolare Ultra Frameless 100mm.



8€ SPESSORE VETRO	2000mm ALTEZZA	20€ ESTENSIONE FISSO	20€ ESTENSIONE PORTA	10€ CANALE DI GUIDA ULTRA SOTTILE
MANIGLIA DAL DESIGN ARTIGIANALE	GUARNIZIONI ULTRA-TRASPARENTI	PUNTI DI FISSAGGIO NASCOSTI	INSTALLAZIONE COMPATIBILE SOLO SU PIATTO DOCCIA	ANTICALCARE CLEARVUE





PORTA PIEGHEVOLE  
DESTRA

# PORTA PIEGHEVOLE

L'innovativo design della porta pieghevole ORO la rende la scelta migliore tra le collezioni disponibili sul mercato in 8mm.

Il moderno meccanismo di apertura consente un movimento a 180 gradi. Inoltre è dotato di una pratica regolazione automatica che previene il contatto tra i pannelli e la parete. Le cerniere sono state attentamente disegnate per garantire un'eccellente stabilità. Il design della maniglia ne definisce l'eleganza.

## DIMENSIONI DISPONIBILI

DIMENSIONI	ESTENSIONE		AMPIEZZA D'ACCESSO	REFERENZA
	MIN	MAX		
800mm	760mm	800mm	563mm	OROBF80SC
900mm	860mm	900mm	663mm	OROBF90SC
1000mm	960mm	1000mm	763mm	OROBF100SC



## REVERSIBILE

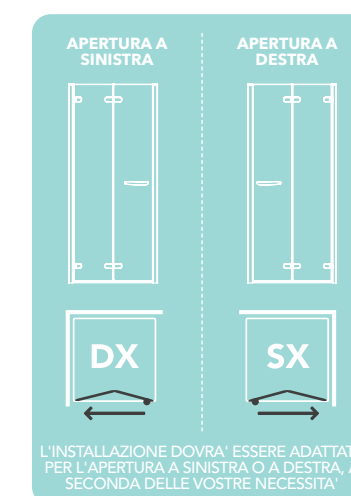

- 8mm** SPESSORE VETRO
- 2000mm** ALTEZZA
- 40cm** ESTENSIONE
- PUNTI DI FISSAGGIO NASCOSTI
- MANIGLIA DAL DESIGN ARTIGIANALE
- GUARNIZIONI ULTRA-TRASPARENTI
- REVERSIBILE
- ANTICALCARE CLEARVUE
- 10mm** CANALE DI GUIDA ULTRA-SOTTILE



# PORTA PIEGHEVOLE CON LATO FISSO

La porta pieghevole con il lato fisso risplenderà nel tuo bagno.

La barra di supporto del lato fisso è stata disegnata per permettere alla porta di piegarsi sia verso l'esterno che verso l'interno senza interferire. Il meccanismo automatico, nelle cerniere, regola la movimentazione della porta evitando il contatto tra i vetri e la parete. I dettagli dolcemente curvati della maniglia accentuano la bellezza di questa elegante soluzione.

## DIMENSIONI DISPONIBILI

DIMENSIONI	ESTENSIONE		AMPIEZZA D'ACCESSO	REFERENZA
	MIN	MAX		
800mm	760mm	800mm	563mm	OROBF80SC
900mm	860mm	900mm	663mm	OROBF90SC
1000mm	960mm	1000mm	763mm	OROBFI00SC

## DIMENSIONI LATO FISSO DISPONIBILI

DIMENSIONI	ESTENSIONE		REFERENZA
	MIN	MAX	
700mm	670mm	690mm	OROSP70SC
760mm	730mm	750mm	OROSP76SC
800mm	770mm	790mm	OROSP80SC
900mm	870mm	890mm	OROSP90SC
1000mm	970mm	990mm	OROSPI00SC
1200mm	1170mm	1190mm	OROSPI20SC

## BARRA DI SUPPORTO

DIMENSIONI	CODE
Barra di stabilizzazione per porta pieghevole	S-ORO105HSSB

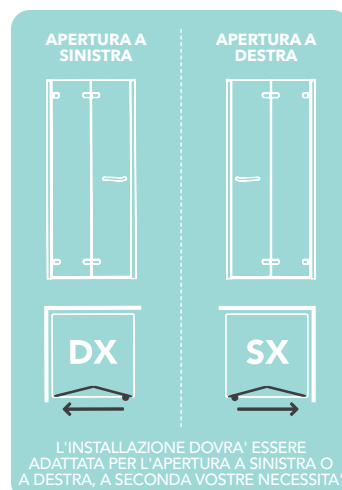

REVERSIBILE



PORTA PIEGHEVOLE CON LATO FISSO -  
INSTALLAZIONE APERTURA A SINISTRA

- 8mm** SPESSORE VETRO
- 2000mm** ALTEZZA
- 20cm** ESTENSIONE
- 10mm** CANALE DI GUIDA ULTRA-SOTTILE
- GUARNIZIONI ULTRA-TRASPARENTI
- PUNTI DI FISSAGGIO NASCOSTI
- REVERSIBILE
- ANTICALCARE CLEARVUE



# PORTA PIEGHEVOLE CON ANGOLO ULTRA FRAMELESS

La porta pieghevole con angolo ULTRA FRAMELESS é una scelta versatile.

Con la sua funzionale apertura, verso l'esterno e verso l'interno, questa soluzione incorpora un pratico meccanismo automatico che impedisce il contatto tra i pannelli di vetro e la parete. La barra di supporto disponibile su richiesta, é stata pensata per permettere il fluido movimento nell'apertura.

## STEP 1\* - SCEGLI LA PORTA PIEGHEVOLE

DIMENSIONI	ESTENSIONE		AMPIEZZA D'ACCESSO	REFERENZA
	MIN	MAX		
800mm	760mm	780mm	563mm	OROBF80SC
900mm	860mm	880mm	663mm	OROBF90SC
1000mm	960mm	980mm	763mm	OROBFI00SC

## STEP 2\* - SCEGLI L'ANGOLO ULTRA FRAMELESS

DIMENSIONI	REFERENZA
100mm Kit - Il set include: profilo inferiore minimal, barra di supporto, e scelta per il fissaggio: guarnizione ultra trasparente e adesivo 3M	OROKIT1
200mm Kit - Il set include: profilo inferiore minimal, barra di supporto, e scelta per il fissaggio: guarnizione ultra trasparente e adesivo 3M	OROKIT2
300mm Kit - Il set include: profilo inferiore minimal, barra di supporto, e scelta per il fissaggio: guarnizione ultra trasparente e adesivo 3M	OROKIT3
400mm Kit - Il set include: profilo inferiore minimal, barra di supporto, e scelta per il fissaggio: guarnizione ultra trasparente e adesivo 3M	OROKIT4

## STEP 3 - SCEGLI IL LATO FISSO ULTRA FRAMELESS

DIMENSIONI	ESTENSIONE	REFERENZA
700mm	660 - 680mm	OROCSP70SC
760mm	720 - 740mm	OROCSP76SC
800mm	860 - 780mm	OROCSP80SC
900mm	860 - 880mm	OROCSP90SC
1000mm	960 - 980mm	OROCSP100SC

\* La dimensione del piatto doccia deve essere uguale alla somma tra la porta a battente e l'angolo Ultra Frameless. ES: Piatto 98 = Pta Battente 800mm + kit angolare Ultra Frameless 100mm.

 8mm SPESSORE VETRO	 2000mm ALTEZZA	 20mm ESTENSIONE FISSO	 20mm ESTENSIONE PORTA	 10mm CANALE DI GUIDA ULTRA SOTTILE
 MANIGLIA DAL DESIGN ARTIGIANALE	 GUARNIZIONI ULTRA-TRASPARENTI	 PUNTI DI FISSAGGIO NASCOSTI	 REVERSIBILE	 ANTICALCARE CLEARVUE

INSTALLAZIONE COMPATIBILE SOLO SU PIATTO DOCCIA

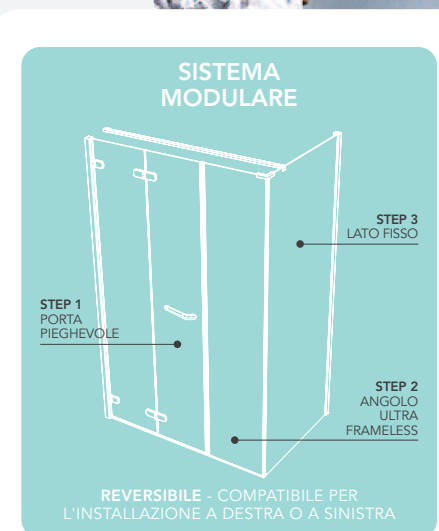

PORTA PIEGHEVOLE CON ANGOLO ULTRA FRAMELESS - SX



# BOX SEMICIRCOLARE -APERTURA A BATTENTE-

L'eleganza é il suo tratto caratteristico. Scegliendo il box semicircolare ORO aggiungerai un tocco di classe al tuo bagno.

Le 2 barre di stabilizzazione in acciaio inox, che sostengono i vetri dolcemente curvati, si fondono perfettamente nell'elegante silhouette della porta.

Le cerniere planari in ottone, oltre al loro seducente design, ti permettono una facile pulizia del vetro. Le guarnizioni magnetiche ultra-trasparenti garantiscono una chiusura termica dello spazio doccia.

## DIMENSIONI DISPONIBILI

DIMENSIONI	ESTENSIONE		AMPIEZZA D'ACCESSO	REFERENZA
	MIN	MAX		
900mm - SX	870mm	890mm	570mm	OROHQ90LSC
900mm - DX	870mm	890mm	570mm	OROHQ90RSC
1000mm - SX	970mm	990mm	570mm	OROHQ100LSC
1000mm - DX	970mm	990mm	570mm	OROHQ100RSC

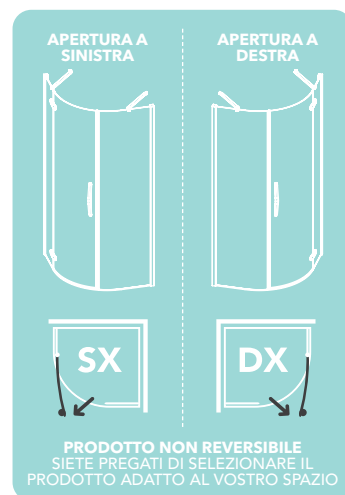



# BOX SEMICIRCOLARE ASIMMETRICO -APERTURA A BATTENTE-

Con la sua innovativa estetica frameless, il box semicircolare asimmetrico crea un incantevole ed elegante spazio doccia. Le due barre di stabilizzazione, dal design minimal, offrono stabilità ai pannelli dolcemente curvati e completano l'estetica del tuo ambiente relax. Le cerniere planari, oltre al loro affascinante design, ti permettono una facile pulizia del vetro.

Le guarnizioni magnetiche ultra-trasparenti ne garantiscono una perfetta chiusura termica.



## DIMENSIONI DISPONIBILI

DIMENSIONI	ESTENSIONE MIN	MAX	AMPIEZZA D'ACCESSO	REFERENZA
1000 x 800mm - SX	770-970mm	790-990mm	570mm	OROHQ80X100LSC
1000 x 800mm - DX	770-970mm	790-990mm	570mm	OROHQ80X100RSC
1000 x 900mm - SX	870-970mm	890-990mm	570mm	OROHQ90X100LSC
1000 x 900mm - DX	870-970mm	890-990mm	570mm	OROHQ90X100RSC
1200 x 800mm - SX	770-1170mm	790-1190mm	570mm	OROHQ80X120LSC
1200 x 800mm - DX	770-1170mm	790-1190mm	570mm	OROHQ80X120RSC
1200 x 900mm - SX	870-1170mm	890-1190mm	570mm	OROHQ90X120LSC
1200 x 900mm - DX	870-1170mm	890-1190mm	570mm	OROHQ90X120RSC

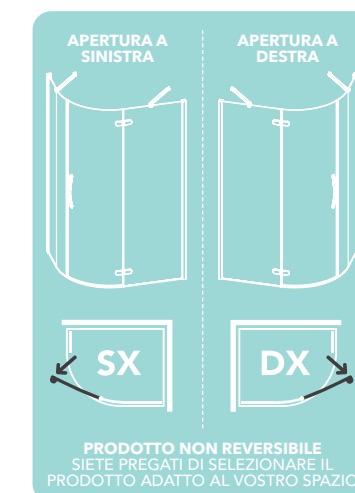

- 8mm SPESSORE VETRO
- 2000mm ALTEZZA
- 20cm ESTENSIONE
- CERNIERE PLANARI IN OTTONE
- 10mm CANALE DI GUIDA ULTRA-SOTTILE
- MANIGLIA DAL DESIGN ARTIGIANALE
- GUARNIZIONI ULTRA-TRASARENTI
- PUNTI DI FISSAGGIO NASCOSTI
- BARRE DI SUPPORTO IN ACCIAIO INOX
- ANTICALCARE CLEARVUE

BOX SEMICIRCOLARE ASIMMETRICO -APERTURA A BATTENTE- DX (compatibile con il piatto doccia asimmetrico destro)



# BOX SEMICIRCOLARE -APERTURA SCORREVOLE-

La creatività è stato l'elemento trainante nella progettazione di questo innovativo box doccia ORO. Il caratteristico profilo superiore "sospeso" delinea la sua raffinata estetica. Inoltre, il sistema di scorrimento nascosto riduce il tempo richiesto per la pulizia.

Infine, il box semicircolare si contraddistingue grazie al suo sistema di guida magnetico brevettato - rendendo lo scorrimento della porta semplice e fluido lungo il canale di guida inferiore. La maniglia dal design artigianale ne completa l'eleganza.

## DIMENSIONI DISPONIBILI

DIMENSIONI	ESTENSIONE MIN	MAX	AMPIEZZA D'ACCESSO	REFERENZA
900mm - SX	870mm	890mm	500mm	OROSQ90LSC
900mm - DX	870mm	890mm	500mm	OROSQ90RSC
1000mm - SX	970mm	990mm	500mm	OROSQ100LSC
1000mm - DX	970mm	990mm	500mm	OROSQ100RSC

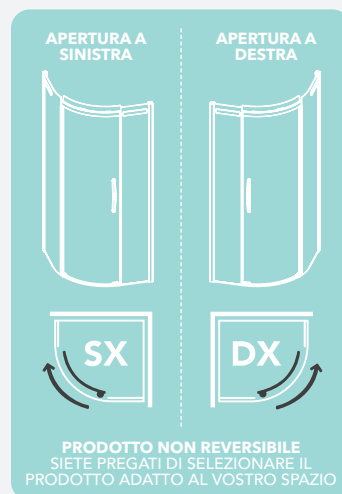



# BOX SEMICIRCOLARE ASIMMETRICO -APERTURA SCORREVOLE-

Con le sue generose dimensioni, il box doccia asimmetrico ORO risalterà nel vostro bagno. Il profilo superiore è stato appositamente progettato "sospeso" per proteggere il sistema di scorrimento rendendolo originale e unico nel suo genere.

L'innovativo sistema di guida magnetico brevettato garantisce la fluida scorrevolezza della porta lungo la guida inferiore ultra-sottile. La maniglia disegnata artigianalmente, con la sua perfetta simmetria, completa l'accattivante design.

## DIMENSIONI DISPONIBILI

DIMENSIONI	ESTENSIONE MIN	MAX	AMPIEZZA D'ACCESSO	REFERENZA
1000 x 800mm - SX	770-970mm	790-990mm	470mm	OROSQ80X100LSC
1000 x 800mm - DX	770-970mm	790-990mm	470mm	OROSQ80X100RSC
1000 x 900mm - SX	870-970mm	890-990mm	470mm	OROSQ90X100LSC
1000 x 900mm - DX	870-970mm	890-990mm	470mm	OROSQ90X100RSC
1200 x 800mm - SX	770-1170mm	790-1190mm	500mm	OROSQ80X120LSC
1200 x 800mm - DX	770-1170mm	790-1190mm	500mm	OROSQ80X120RSC
1200 x 900mm - SX	870-1170mm	890-1190mm	500mm	OROSQ90X120LSC
1200 x 900mm - DX	870-1170mm	890-1190mm	500mm	OROSQ90X120RSC

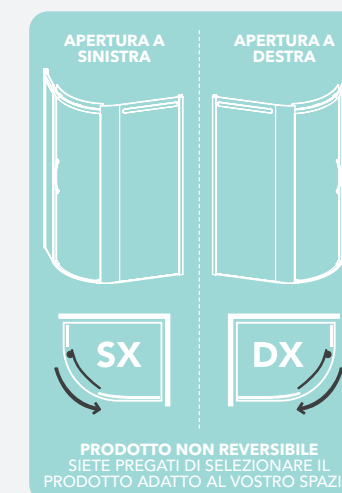

BOX SEMICIRCOLARE ASIMMETRICO -APERTURA SCORREVOLE- DX  
(compatibile con un piatto doccia asimmetrico destro)



# PROGETTI ALBERGHIERI E RESIDENZIALI



## GRAND CENTRAL, BELFAST

Il Grand Central Hotel é situato nel "Linen Quarter", il centro politico e culturale di Belfast. Dispone di 300 stanze progettate per offrire comfort e relax.



## MARIANELLA, DUBLIN

Marinella, un nuovo complesso abitativo di alta qualità, situato in una magnifica area paesaggistica a Rathgar, Dublino.



## RADISSON BLU HOTEL, ATHLONE

Un fantastico hotel con vista panoramica sul fiume Shannon. I Radison Blu Hotel sono progettati per garantire agli ospiti un'esperienza memorabile.

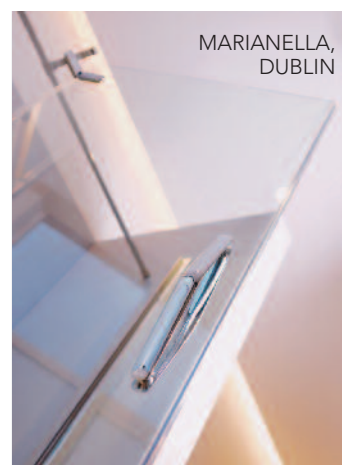

GRAND CENTRAL HOTEL,  
BELFAST



## BOX SEMICIRCOLARE A BATTENTE

PRODOTTO NON REVERSIBILE -  
Siete pregati di scegliere con cura  
la versione adatta al vostro spazio.



## BOX SEMIRCOLARE ASIMMETRICO A BATTENTE

PRODOTTO NON REVERSIBILE -  
Siete pregati di scegliere con cura la  
versione adatta al vostro spazio  
compatibile con il vostro piatto doccia.



## BOX SEMICIRCOLARE SCORREVOLE

PRODOTTO NON REVERSIBILE -  
Siete pregati di scegliere con cura la  
versione adatta al vostro spazio.



## BOX SEMICIRCOLARE ASIMMETRICO SCORREVOLE

PRODOTTO NON REVERSIBILE -  
Siete pregati di scegliere con cura la  
versione adatta al vostro spazio  
compatibile con il vostro piatto doccia.



## PORTA SCORREVOLE A SCOMPARSA

PRODOTTO NON REVERSIBILE -  
Siete pregati di scegliere con cura la  
versione adatta al vostro spazio.



## PORTA A BATTENTE

PRODOTTO REVERSIBILE -  
Compatibile per l'installazione  
a sinistra o a destra



## PORTA A BATTENTE CON PANNELLO IN LINEA

PRODOTTO NON REVERSIBILE -  
Siete pregati di scegliere con cura la  
versione adatta al vostro spazio.



## PORTA PIEGHEVOLE

PRODOTTO REVERSIBILE -  
Compatibile per l'installazione  
a sinistra o a destra

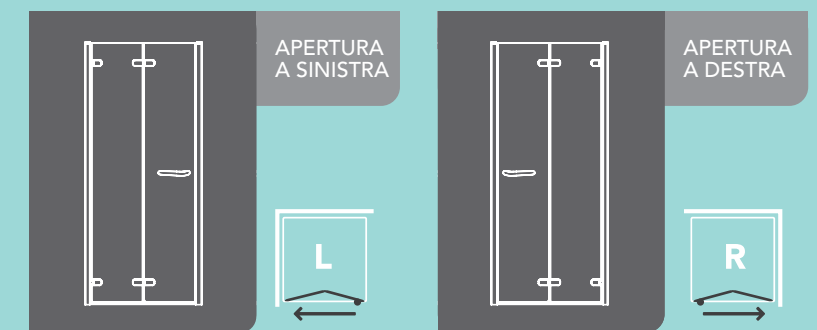

# ORO<sup>®</sup> CONTENIMENTO DELL'ACQUA LINEE GUIDA

La porta scorrevole ORO, con la sua innovativa estetica vincitrice del Design Award, riduce l'uso di guarnizioni invasive o importanti profili per garantire ai clienti un'unica esperienza nello spazio bagno.

La porta scorrevole ORO viene fornita con un canale guida inferiore ultrasottile conforme all'estetica minimal.

Tutte le porte doccia ORO sono state testate e certificate secondo gli standard europei EN14428 per la ritenzione idrica nel rispetto delle istruzioni di montaggio Flair.

Tuttavia, su richiesta del cliente, in situazioni non convenzionali, mettiamo a disposizione ulteriori opzioni annullare qualunque fuori uscita dell'acqua dei prodotti della gamma ORO.



A - Vetro scorrevole  
B - Canale guida minimal

## OPZIONE 1 GUARNIZIONE INFERIORE AGGIUNTIVA -15 MM

La guarnizione aggiuntiva viene fornita con profilo inferiore minimal che può essere facilmente fissata sul canale guida in fase di installazione oppure in fase successiva.

Questa guarnizione aumenta il livello di tenuta dell'acqua dello spazio doccia e può essere ordinato con le seguenti referenze:

(Referenze: S-OROSAI10TSS - compatibile con Porta Scorrevole 110cm, S-ORO120TSS - compatibile con Porta Scorrevole 120cm, S-OROSAI140-160TSS - compatibile con Porta Scorrevole da 140cm a 160 cm, S-OROSQTSS - per i Box doccia semicircolari e asimmetrici )



A - Vetro scorrevole  
B - Canale guida  
I - Guarnizione aggiuntiva

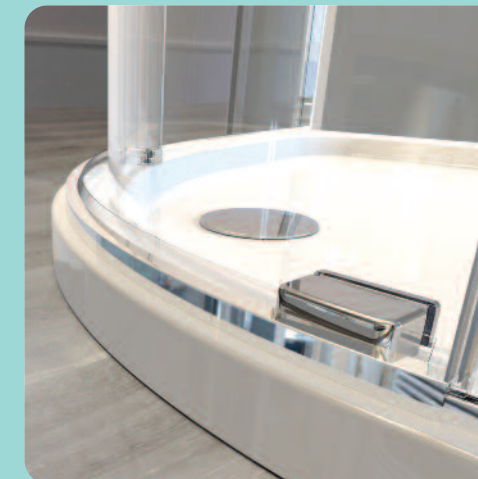

## OPZIONE 2 PROFILO INFERIORE AGGIUNTIVO 27MM

Il profilo inferiore aggiuntivo può essere facilmente fissato sul canale guida in fase di installazione oppure in fase successiva.

Questa opzione offre il maggior livello di contenimento dell'acqua nello spazio doccia disponibile sul mercato e può essere ordinato con le seguenti referenze:

(Referenze: S-OROSAI10TBS-per Porta Scorrevole 110cm, S-ORO120TBS-compatibile con Porta Scorrevole 120cm, S-OROSAI140-160TBS- -compatibile con Porta Scorrevole da 140cm a 160 cm, S-OROSQTBS - compatibile con Box doccia semicircolari e asimmetrici )



A - Vetro scorrevole  
B - Canale guida  
2 - Profilo inferiore aggiuntivo





# DESIGNED FOR LIFE



DAL  
1952

flair  
—

Flair é stata fondata in Irlanda (Cavan) nel 1952. Leader nella produzione di box doccia e di pareti vasca di alta qualità. Flair si è affermato nel tempo come il marchio più richiesto sul mercato grazie all'ottima qualità dei suoi prodotti e all'esperienza che nessun altro fornitore in Irlanda può vantare.

All'eccellente servizio di Customer care, Flair unisce pluriennale esperienza nell'artigianato a tecniche di produzione all'avanguardia.

Flair offre prodotti innovativi ed eleganti per soddisfare al meglio i bisogni dei suoi clienti. I prodotti Flair sono il perfetto mix tra funzionalità e design. DESIGNED FOR LIFE.





## QUALITA' GARANTITA

### Costante impegno nel fornire prodotti di elevata qualità.

Tutti i prodotti ORO sono certificati CE e prodotti secondo i principi della ISO 9001:2000. I vetri sono temperati e sono stati prodotti nel rispetto degli standard EN12150.

I prodotti Flair sono testati secondo gli standard europei EN14428. Questo significa che tutte le porte/ i box doccia sono stati sottoposti ai seguenti test: 20000 cicli di apertura, perdite, impatto e 10000 cicli di corrosione di tutte le componenti. Inoltre, sono stati eseguiti test aggiuntivi per verificarne la durabilità, la stabilità e per assicurare il raggiungimento dei più alti standard qualitativi nel settore. **N.B. A causa del significativo peso di questi prodotti la movimentazione richiede l'impiego di due persone.**

### INSTALLAZIONE

Tutti i prodotti ORO vengono forniti con le istruzioni di montaggio al fine di assicurarne la corretta installazione. Le misure di regolazione sono approssimative e sono comprese nelle dimensioni indicate in questo catalogo.

### Garanzia a vita.

Le porte doccia ORO sono coperte da garanzia contro i difetti di produzione a vita. Questa garanzia è valida solo se il prodotto è stato installato e mantenuto nel rispetto delle istruzioni di montaggio Flair. **\*N.B. : Le componenti soggette ad usura es. le guarnizioni, i cuscinetti etc sono coperti da 2 anni di garanzia dalla data d'acquisto.**

Siete pregati di registrare la vostra garanzia online al [www.flairshowers.com](http://www.flairshowers.com) oppure inviare la garanzia in versione cartacea inclusa in ciascuna confezione alla nostra sede in Rocks Road, Kingscourt, Co.Cavan, Ireland.

### Servizio Post-vendita

Flair vanta eccellenti standard qualitativi del suo servizio di post-vendita, infatti dedica agenti specializzati per soddisfare i bisogni di ogni cliente.

Per ciascuna gamma, Flair fornisce i ricambi necessari e vanta celeri tempi di consegna. Se hai bisogno di assistenza non esitare a contattarci al numero 0287368301 oppure [assistenzaclienti@flairshowers.com](mailto:assistenzaclienti@flairshowers.com)

### TERMINI DI VENDITA

Salvo diversa indicazione, i preventivi sono soggetti ad accettazione per iscritto entro 30 giorni dalla data di richiesta. Flair non accetta resi dei prodotti, salvo in caso di difetti o errori di consegna.

FLAIR INVESTE CONTINUAMENTE NEL MIGLIORAMENTO DEI PRODOTTI, PER QUESTO CI RISERVIAMO LA POSSIBILITA' DI MODIFICARE LE CARATTERISTICHE TECNICHE, I COLORI E PREZZI SENZA OBBLIGO DI NOTIFICA.

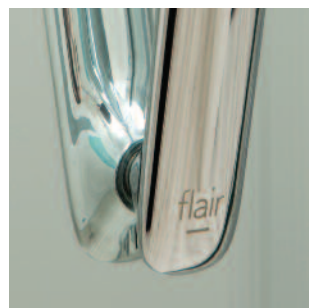



# DESIGNED FOR LIFE

Flair Showers Ltd.  
Rocks Road  
Kingscourt  
Co Cavan  
Ireland

T +39 0287368301

E [iulia@flairshowers.com](mailto:iulia@flairshowers.com)  
[assistenzaclienti@flairshowers.com](mailto:assistenzaclienti@flairshowers.com)



FLAIRSHOWERS.COM

---