CREATING
PERFECT
HARMONY

AYO

flair

FRANCAIS
OCTOBRE 2021



CREATING
PERFECT
HARMONY



AYO LAURÉAT POUR LA CONCEPTION DU PRODUIT

Le Good Design Awards®, décerné par le Chicago Athenaeum, est la plus ancienne et la plus prestigieuse récompense internationale en matière de design industriel. Réaffirmant la passion de Flair pour l'innovation, la gamme de douches à l'italienne AYO vient d'être récompensée par ce prestigieux Good Design Awards®.

Le prix Good Design® récompense "un design alliant esthétique et fonctionnalité, dont la qualité dépasse celle des produits grand public ordinaires". L'AYO a impressionné le jury qui a apprécié la juste combinaison entre design moderne et haut degré de fonctionnalité.

LES COLLECTIONS AYO®

AYO est une gamme de douches à l'italienne, avec des panneaux fixes et rotatifs en verre de sécurité trempé de 2000mm de haut. Ces panneaux sont disponibles en verres de 8mm et 10mm d'épaisseur, traités anticalcaires, et maintenus par des profilés et fixations chromé brillant ou noir mat.

AYO se décline en 5 collections, dont les caractéristiques complémentaires sont les suivantes:

AYO ORIGIN : Collection de panneaux en verre de 8mm d'épaisseur, avec profilé chromé vertical prémonté sur le verre, barre de stabilisation incluse, barre de sol en aluminium et joint de sol ultra clair au choix pour le montage.

AYO COMPLÈTE : Collection de panneaux en verres de 8mm et 10mm d'épaisseur munis de joints de sol ultra clairs, à monter sur des profilés muraux chromé et noir mat offrant 15mm d'ajustement.

AYO MODULAR : Collection « tout à la carte », permettant de réaliser vos désirs avec des verres de 8mm et 10mm d'épaisseur munis de joints de sol ultra clair avec au choix tous types de profilés, barres de stabilisation et autres fixations. Ces accessoires sont proposés en aluminium anodisé chromé ou noir mat.

AYO COULEUR : Les nouveaux profilés et barres de stabilisation colorés en finition PVD laiton brossé, nickel brossé, or poli et acier inoxydable poli élargissent l'éventail des designs possibles. Choisissez et assemblez chaque composant pour concevoir la douche à l'italienne de vos rêves.

AYO CADRÉ / ATELIER : Collection de panneaux en verre de 8mm d'épaisseur à assembler sur des profilés noir mat qui enveloppent le bord extérieur du verre pour une esthétique industrielle.



NOUVEAU AYO COULEUR

VOIR PAGE 40

ENGAGEZ
VOS
SENS



CONFIGURATION 9 PROFILÉS NOIR MAT



CONFIGURATION 23 PROFILÉS CHROMÉ

SIMPLICITÉ
ET
ÉLÉGANCE

SOMMAIRE

LA COLLECTION AYO ORIGIN

AYO ORIGIN (VERRE 8MM) VERRE ET PROFILÉS PRÉMONTÉS PROFILÉS CHROMÉ UNIQUEMENT

AYO ORIGIN -
INTRODUCTION

16

TARIFS AYO
ORIGIN

18

LA COLLECTION AYO COMPLÈTE

(VERRE 8MM ET 10MM - PROFILÉS CHROMÉ ET NOIR MAT)

PANNEAU FIXE
DOUBLE ENTRÉE

28

PANNEAUX
FIXES

30

AYO
COMPLÈTE

32

LES COLLECTIONS DE DOUCHES À L'ITALIENNE AYO MODULAR ET AYO COULEUR - NOUVEAU

(VERRE 8MM ET 10MM - PROFILÉS CHROMÉ ET NOIR MAT - NOMBREUSES FIXATIONS - "TOUT À LA CARTE")

AYO MODULAR
CHROMÉ ET NOIR MAT

38

**AYO COULEUR
NOUVEAU**

40

AYO MODULAR -
INTRODUCTION

44

PANNEAU FIXE
DOUBLE ENTRÉE

50

PANNEAUX
FIXES

52

TROIS PANNEAUX
FIXES

54

PANNEAUX FIXES
AVEC PANNEAUX
ROTATIFS

56

PANNEAUX EN
ANGLE

58

AYO
MODULAR

62

AYO COULEUR

70

CHOIX DE
FIXATIONS

72

CHOIX DE
PROFILÉS

74

CHOIX DE
JOINTS

75

LA COLLECTION AYO CADRÉ

(VERRE 8MM - PROFILÉS NOIR MAT UNIQUEMENT)

AYO CADRÉ -
INTRODUCTION

78

PANNEAUX FIXES
CADRÉS

80

PANNEAUX FIXES
CADRÉS ATELIER

82

AYO PARE
BAIGNOIRE CADRÉ

84

AYO PARE
BAIGNOIRE
CADRÉ ATELIER

86

AYO PARE
BAIGNOIRE SANS
CADRE

88

AYO CADRÉ -
ATELIER - PARE
BAIGNOIRE

90

AYO
ORIGIN

LA COLLECTION AYO ORIGIN DOUCHE À L'ITALIENNE

(VERRE 8MM - PROFILÉS CHROMÉ UNIQUEMENT)

Créez un look minimaliste moderne avec votre douche à l'italienne AYO Origin 8mm.

Ces élégants panneaux de verre de 8mm sont dotés d'un profilé en aluminium collé directement sur le bord du verre et sont fournis avec une barre de stabilisation fixe en acier inoxydable 304. Ils offrent ainsi aux clients la qualité et la fiabilité qu'ils attendent d'un produit Flair.

Avec un verre de sécurité trempé, des barres de stabilisation modernes, des fixations cachées et un revêtement hydrophobe, la douche à l'italienne AYO Origin est le choix idéal pour votre salle de bain.

Une baguette de protection en aluminium, ainsi qu'un joint de protection ultra clair en bas du verre sont fournis avec chaque panneau fixe AYO Origin, et utilisables au choix. Une pièce amovible placée à l'extrémité de la baguette en aluminium permet à un panneau rotatif d'être installé ultérieurement.

8mm VERRE DE SÉCURITÉ TREMPÉ	2000mm HAUTEUR	CHOIX DE BARRES DE STABILISATION DISPONIBLES	CONVIENT POUR MONTAGE SUR CARRELAGE OU SUR RECEVEUR	CLEARVUE REVÊTEMENT DU VERRE	JOINT DE PROTECTION ULTRA CLAIR AU SOL	15€ AJUSTEMENT DE PRODUIT
BAGUETTE DE PROTECTION EN ALUMINIUM EN BAS DU VERRE	TOUTES LES FIXATIONS SONT CACHÉES	CHOIX DE FIXATIONS DISPONIBLES	PROFILÉS CHROMÉS UNIQUEMENT	RÉVERSIBLE	SUR MESURE NOUS CONTACTER	20 GARANTIE 20 ANS



AYO ORIGIN

VERRE 8mm / HAUTEUR 2000mm
VERRE ET PROFILÉS PRÉMONTÉS / PROFILÉS CHROMÉ UNIQUEMENT

PANNEAUX FIXES DOUCHE À L'ITALIENNE

Un panneau fixe AYO Origin avec profilé prémonté + barre de stabilisation + baguette en aluminium + joint ultra clair au sol est livré en 1 seul colis

DESCRIPTION	AJUSTEMENT		CODE
	MIN	MAX	
AYO 8mm Panneau fixe douche à l'italienne - 300mm	275mm	290mm	AYO8WR30SC
AYO 8mm Panneau fixe douche à l'italienne - 400mm	375mm	390mm	AYO8WR40SC
AYO 8mm Panneau fixe douche à l'italienne - 450mm	425mm	440mm	AYO8WR45SC
AYO 8mm Panneau fixe douche à l'italienne - 500mm	475mm	490mm	AYO8WR50SC
AYO 8mm Panneau fixe douche à l'italienne - 600mm	575mm	590mm	AYO8WR60SC
AYO 8mm Panneau fixe douche à l'italienne - 700mm	675mm	690mm	AYO8WR70SC
AYO 8mm Panneau fixe douche à l'italienne - 760mm	735mm	750mm	AYO8WR76SC
AYO 8mm Panneau fixe douche à l'italienne - 800mm	775mm	790mm	AYO8WR80SC
AYO 8mm Panneau fixe douche à l'italienne - 900mm	875mm	890mm	AYO8WR90SC
AYO 8mm Panneau fixe douche à l'italienne - 1000mm	975mm	990mm	AYO8WR100SC
AYO 8mm Panneau fixe douche à l'italienne - 1100mm	1075mm	1090mm	AYO8WR110SC
AYO 8mm Panneau fixe douche à l'italienne - 1200mm	1175mm	1190mm	AYO8WR120SC
AYO 8mm Panneau fixe douche à l'italienne - 1400mm	1375mm	1390mm	AYO8WR140SC
AYO 8mm Panneau fixe douche à l'italienne - 1500mm	1475mm	1490mm	AYO8WR150SC
AYO 8mm Panneau fixe douche à l'italienne - 1600mm	1575mm	1590mm	AYO8WR160SC

Barre de stabilisation d'angle 350mm **fournie** avec les panneaux fixes 300 et 400mm
Barre de stabilisation d'angle 650mm **fournie** avec les panneaux fixes 450 - 600mm
Barre de stabilisation droite 1200mm **fournie** avec les panneaux fixes 700 - 1600mm



8mm VERRE DE SÉCURITÉ TREMPÉ	2000mm HAUTEUR	CHOIX DE BARRES DE STABILISATION DISPONIBLES	CONVIENT POUR MONTAGE SUR CARRELAGE OU SUR RECEVEUR	CLEARVUE REVÊTEMENT DU VERRE	JOINT DE PROTECTION ULTRA CLAIR AU SOL	15€ AJUSTEMENT DE PRODUIT
BAGUETTE DE PROTECTION EN ALUMINIUM EN BAS DU VERRE	TOUTES LES FIXATIONS SONT CACHÉES	CHOIX DE FIXATIONS DISPONIBLES	PROFILÉS CHROMÉS UNIQUEMENT	RÉVERSIBLE	SUR MESURE NOUS CONTACTER	20 GARANTIE 20 ANS



PANNEAU FIXE AVEC BARRE DE STABILISATION DROITE

AYO ORIGIN

Les panneaux rotatifs AYO sont dotés d'un mécanisme de charnière "Rise and Fall". Cette caractéristique garantit que le joint inférieur touche le sol ou le receveur en position d'utilisation pour faciliter la rétention de l'eau. Il empêche également le joint de racler le sol lors de l'ouverture ou de la fermeture en soulevant légèrement le panneau rotatif du sol.

Une pièce amovible placée à l'extrémité de la baguette en aluminium permet à un panneau rotatif d'être installé ultérieurement.*

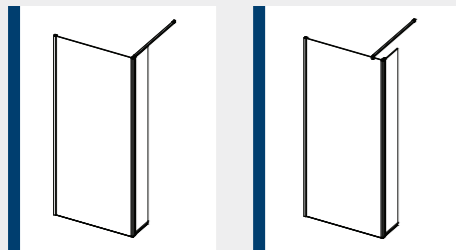

BARRE DE STABILISATION DROITE 1200MM POUR PANNEAU ROTATIF

(FOURNIE SÉPARÉMENT - BARRE OPTIONNELLE POUR UN DESIGN ÉPURÉ)

BARRE DE STABILISATION FOURNIE AVEC PANNEAU FIXE

(PEUT ÉGALEMENT MAINTENIR UN PANNEAU ROTATIF)



AYO ORIGIN - PANNEAUX ROTATIFS

Rotation à 180° - Mécanisme de charnière "Rise and fall" - A monter avec barre de stabilisation du panneau fixe.

DESCRIPTION

AYO 8mm Panneau rotatif - 300mm
 AYO 8mm Panneau rotatif - 450mm
 AYO 8mm Panneau rotatif - 500mm

CODE

AYO8RP30SC
 AYO8RP45SC
 AYO8RP50SC

8mm VERRE DE SÉCURITÉ TREMPÉ	2000mm HAUTEUR	CHOIX DE BARRES DE STABILISATION DISPONIBLES	CONVIENT POUR MONTAGE SUR CARRELAGE OU SUR RECEVEUR	"RISE AND FALL" MÉCANISME DE CHARNIÈRE POUR OUVERTURE EN DOUCEUR
CLEARVUE REVÊTEMENT DU VERRE	JOINT DE PROTECTION ULTRA CLAIR AU SOL	BAGUETTE DE PROTECTION EN ALUMINIUM EN BAS DU VERRE	TOUTES LES FIXATIONS SONT CACHÉES	AYO PANNEAU ROTATIF PIVOTE À 180°
CHOIX DE FIXATIONS DISPONIBLES	PROFILÉS CHROMÉS UNIQUEMENT	RÉVERSIBLE	SUR MESURE NOUS CONTACTER	20 GARANTIE 20 ANS

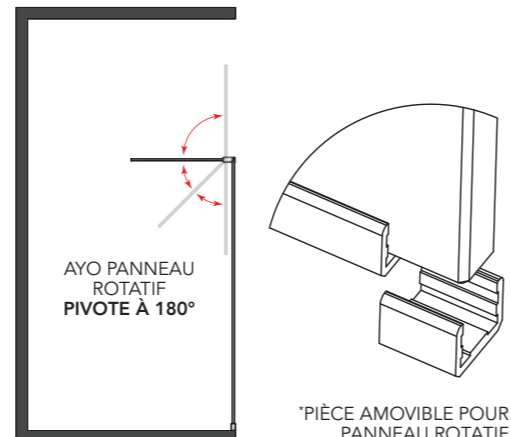

AYO ORIGIN

AYO ORIGIN - BARRES DE STABILISATION

VISUELS PRODUITS PAGES 58 - 59

DESCRIPTION

AYO Barre de stabilisation au plafond 600mm

AYO Barre de stabilisation du sol au plafond - Hauteur 2600mm

AYO Barre de stabilisation droite 1200mm pour panneaux 700mm / 1600mm

AYO Barre de stabilisation droite 1400mm

AYO Barre de stabilisation d'angle 350mm pour panneaux 300mm / 400mm

AYO Barre de stabilisation d'angle 650mm pour panneaux 450mm / 600mm

AYO Barre de stabilisation en L - Longueur 1410mm Hauteur 220mm - Ne convient pas aux panneaux à double entrée

AYO Barre de stabilisation droite 1200mm pour panneau rotatif (fournie séparément - barre optionnelle pour un design épuré)

AYO Barre de stabilisation pivotante 1400mm

CODE

AYOCSBS

AYOFCSBS

AYOSSBS

AYO140SSBS

AYOASBS-SH

AYOASBS

AYOLSSBS

AYORPSBS

S-WRSBS

ACCESSOIRES

VISUELS PRODUITS PAGES 60 - 61

DESCRIPTION

AYO Équerre en T

AYO Profilé de finition en U - Longueur 2000mm

CODE

AYOTPS

AYOEPS



BARRE DE STABILISATION EN L



PROFILÉ DE FINITION EN U EN OPTION (POUR RENDRE LE PANNEAU EN VERRE VISIBLE)



BARRE DE STABILISATION DROITE 1200MM POUR PANNEAU ROTATIF (FOURNIE SÉPARÉMENT - BARRE OPTIONNELLE POUR UN DESIGN ÉPURÉ)



BARRE DE STABILISATION AU PLAFOND 600MM



BARRE DE STABILISATION DU SOL AU PLAFOND 2600MM

AYO ORIGIN CONFIGURATIONS

UN PROFILÉ DE FINITION EN U PEUT ÊTRE COMMANDÉ
SÉPAREMMENT POUR RENDRE LE BORD DU VERRE VISIBLE

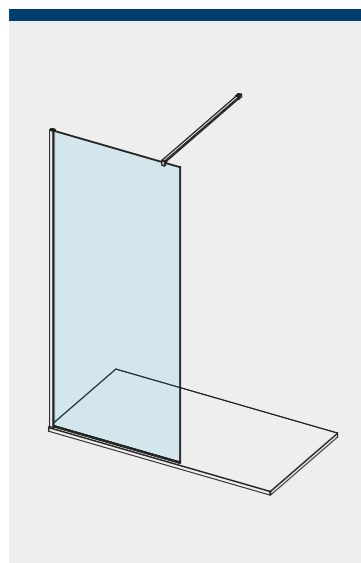

- x1 Panneau fixe avec verre collé dans le profilé
- x1 Barre de stabilisation droite
- x1 Baguette de protection en aluminium en bas du verre et joint ultra clair fournis

1

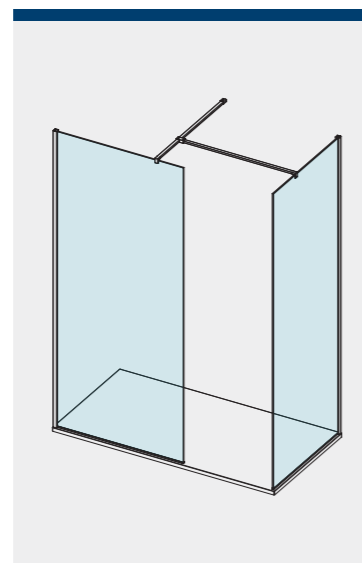

- x2 Panneaux fixes avec verre collé dans les profilés
- x2 Barres de stabilisation droites
- x1 Équerre en T
- x2 Baguettes de protection en aluminium en bas du verre et joints ultra clair fournis

2

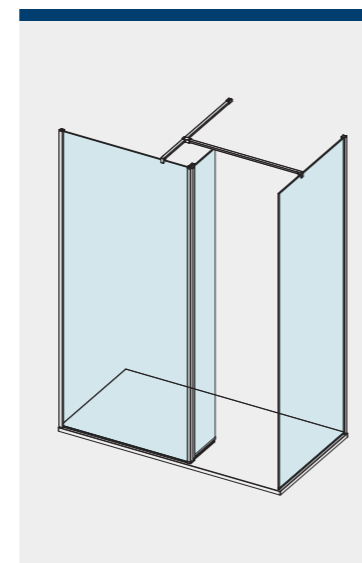

- x2 Panneaux fixes avec verre collé dans les profilés
- x1 Panneau rotatif
- x2 Barres de stabilisation droites
- x1 Équerre en T
- x2 Baguettes de protection en bas du verre et joints ultra clair fournis

3

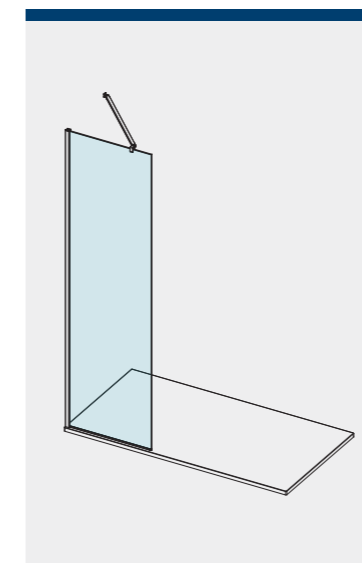

- x1 Panneau fixe avec verre collé dans les profilés
- x1 Barre de stabilisation d'angle (pour panneaux fixes de 300 à 600mm)
- x1 Baguette de protection en aluminium en bas du verre et joint ultra clair fournis

4

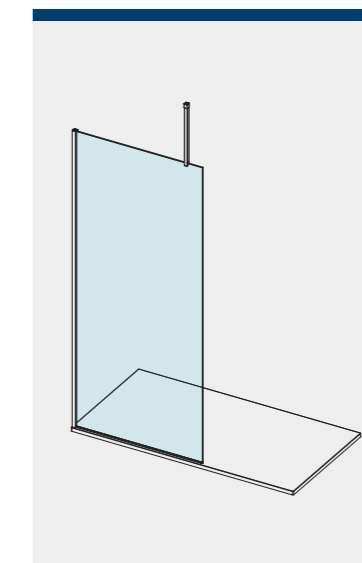

- x1 Panneau fixe avec verre collé dans les profilés
- x1 Barre de stabilisation plafond 600mm
- x1 Baguette de protection en aluminium en bas du verre et joint ultra clair fournis

5

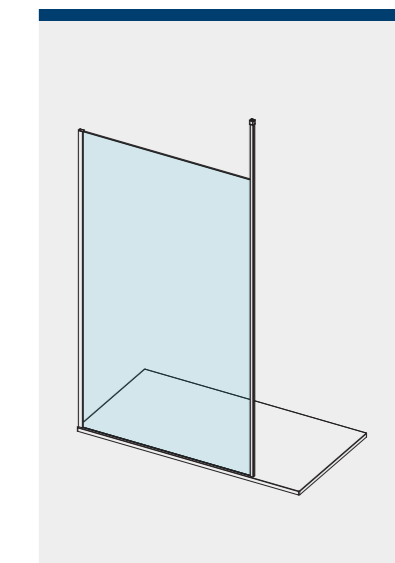

- x1 Panneau fixe avec verre collé dans les profilés
- x1 Barre de stabilisation du sol au plafond
- x1 Baguette de protection en aluminium en bas du verre et joint ultra clair fournis

6

AYO

LA COLLECTION AYO
COMPLÈTE DOUCHES
À L'ITALIENNE

POUR FACILITER LA COMMANDE, NOUS AVONS
CRÉÉ DES CODES OFFRANT UNE SOLUTION
COMPLÈTE DE DOUCHE À L'ITALIENNE POUR
LES CONFIGURATIONS LES PLUS COURANTES.



CONFIGURATION 15 BARRES DE STABILISATION NOIR MAT

AYO COMPLÈTE PANNEAU DOUBLE ENTRÉE

Faites-vous plaisir et concevez la salle de bain de vos rêves. La douche à l'italienne à double entrée est un véritable plaisir pour ceux qui recherchent un espace de douche minimaliste, moderne et spacieux.

Les barres de stabilisation AYO n'ont pas de bord pointu ni de coin difficile à atteindre, ce qui permet d'assurer un nettoyage facile de l'espace de douche.

La flexibilité est un atout supplémentaire. Vous pouvez ajouter à ce panneau double entrée 2 panneaux rotatifs déflecteurs d'eau de la taille et du style de votre choix.

N.B. Barres de stabilisation au plafond et en L non compatibles avec une paroi double entrée.

CHOISISSEZ
VOTRE
CONFIGURATION

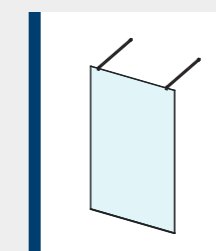
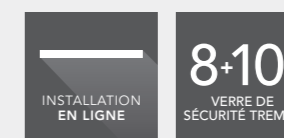

CONFIGURATION 15

- Panneau fixe x1
- Barre de stabilisation droite x2

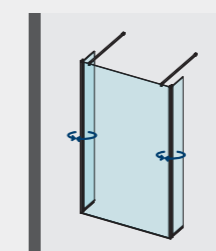

CONFIGURATION 17

- Panneau fixe x1
- Barre de stabilisation droite x2
- Panneau rotatif x2



PANNEAU ROTATIF

CONFIGURATION 15 BARRES DE STABILISATION CHROMÉ



8+10 mm VERRE DE SÉCURITÉ TREMPÉ	2000mm HAUTEUR	CHOIX DE BARRES DE STABILISATION DISPONIBLES	CONVIENT POUR MONTAGE SUR CARRELAGE OU SUR RECEVEUR
BAGUETTE DE PROTECTION EN ALUMINIUM EN BAS DU VERRE DISPONIBLE	TOUTES LES FIXATIONS SONT CACHÉES	CLEARVUE REVÊTEMENT DU VERRE	JOINT DE PROTECTION ULTRA CLAIR AU SOL INCLUS
CHOIX DE FIXATIONS DISPONIBLES	PROFILÉ CHROMÉ OU NOIR MAT	RÉVERSIBLE	SUR MESURE NOUS CONTACTER
			GARANTIE 20 ANS

AYO COMPLÈTE PANNEAUX FIXES

Simple mais élégants, les panneaux fixes AYO Complète 8mm et 10mm apportent une touche de luxe à toute salle de bain.

Les panneaux de verre AYO Complète sont disponibles dans de nombreuses dimensions. Ces panneaux sont maintenus par des solutions de stabilisation élégantes qui accentuent la hauteur de la structure en verre.

Doté d'un revêtement hydrophobe ClearVue, le verre de sécurité trempé AYO facilite l'entretien, repoussant l'accumulation de saleté et de calcaire indésirables. Créez votre espace de douche personnel adapté à vos besoins individuels.



CONFIGURATION 5 PROFILÉS CHROMÉ

CHOISISSEZ VOTRE CONFIGURATION

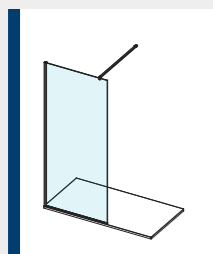

CONFIGURATION 5

- Panneau fixe x1
- Profilé mural x1
- Barre de stabilisation droite x1

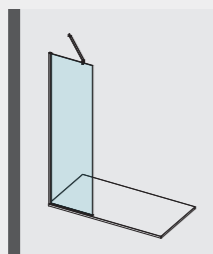

CONFIGURATION 6

- Panneau fixe x1
- Profilé mural x1
- Barre de stabilisation d'angle x1 (pour panneau fixe de 300 à 600mm)

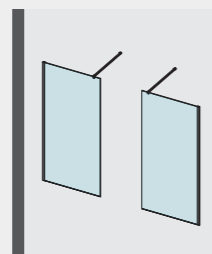

CONFIGURATION 8

- Panneau fixe x2
- Profilé mural x2
- Barre de stabilisation droite x2

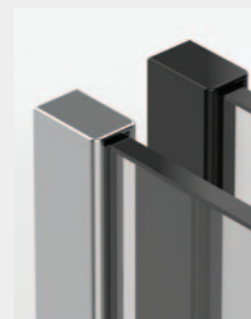

DISPONIBLE AVEC
PROFILÉS NOIR MAT
OU PROFILÉS CHROMÉ

CONÇU
POUR CRÉER

8+10 mm VERRE DE SÉCURITÉ TREMPÉ	2000mm HAUTEUR	CHOIX DE BARRES DE STABILISATION DISPONIBLES	CONVIENT POUR MONTAGE SUR CARRELAGE OU SUR RECEVEUR	15€ AJUSTEMENT DE PRODUIT
BAGUETTE DE PROTECTION EN ALUMINIUM EN BAS DU VERRE DISPONIBLE	TOUTES LES FIXATIONS SONT CACHÉES	CLEARVUE REVÊTEMENT DU VERRE	JOINT DE PROTECTION ULTRA CLAIR AU SOL INCLUS	SUR MESURE NOUS CONTACTER
CHOIX DE FIXATIONS DISPONIBLES	PROFILÉ CHROMÉ OU NOIR MAT	RÉVERSIBLE	20 GARANTIE 20 ANS	

CONFIGURATION 5
PROFILÉS NOIR MAT



LA COLLECTION AYO COMPLÈTE 8MM DOUCHE À L'ITALIENNE PROFILÉS NOIR MAT & CHROMÉ

VERRE 8MM / HAUTEUR 2000MM

COMPLÈTE = Panneau en verre transparent 8mm - Profilé mural 15mm - Barre de stabilisation - Joint bas ultra clair pré-collé

Remarque: les panneaux fixes AYO Complète sont livrés en 2 colis.

Panneaux en verre fournis dans colis 1/2, profilé mural et barre de stabilisation fournis dans colis 2/2

AYO PANNEAUX FIXES - DOUCHE À L'ITALIENNE COMPLÈTE - VERRE 8MM (Avec panneau en verre transparent 8mm, profilé mural 15mm, barre de stabilisation, joint bas ultra clair pré-collé)

DESCRIPTION	CODE - NOIR MAT	CODE - CHROMÉ
AYO Complète panneau fixe 300mm	AYO8MWR30BC	AYO8MWR30SC
AYO Complète panneau fixe 400mm	AYO8MWR40BC	AYO8MWR40SC
AYO Complète panneau fixe 450mm	AYO8MWR45BC	AYO8MWR45SC
AYO Complète panneau fixe 500mm	AYO8MWR50BC	AYO8MWR50SC
AYO Complète panneau fixe 600mm	AYO8MWR60BC	AYO8MWR60SC
AYO Complète panneau fixe 700mm	AYO8MWR70BC	AYO8MWR70SC
AYO Complète panneau fixe 760mm	AYO8MWR76BC	AYO8MWR76SC
AYO Complète panneau fixe 800mm	AYO8MWR80BC	AYO8MWR80SC
AYO Complète panneau fixe 900mm	AYO8MWR90BC	AYO8MWR90SC
AYO Complète panneau fixe 1000mm	AYO8MWR100BC	AYO8MWR100SC
AYO Complète panneau fixe 1100mm	AYO8MWR110BC	AYO8MWR110SC
AYO Complète panneau fixe 1200mm	AYO8MWR120BC	AYO8MWR120SC
AYO Complète panneau fixe 1400mm	AYO8MWR140BC	AYO8MWR140SC
AYO Complète panneau fixe 1500mm	AYO8MWR150BC	AYO8MWR150SC
AYO Complète panneau fixe 1600mm	AYO8MWR160BC	AYO8MWR160SC
AYO Panneau fixe double entrée 1200mm avec 2 barres de stabilisation droites 1200mm	AYO8MWRD120BC	AYO8MWRD120SC

Barre de stabilisation d'angle 350mm fournie avec les panneaux fixes 300 et 400mm

Barre de stabilisation d'angle 650mm fournie avec les panneaux fixes 450 - 600mm

Barre de stabilisation droite 1200mm fournie avec les panneaux fixes 700 - 1600mm

AYO PANNEAUX ROTATIFS VERRE 8MM HAUTEUR 2000MM*

Rotation à 180° - Mécanisme de charnière "Rise and fall" - A monter avec barre de stabilisation du panneau fixe.

DESCRIPTION	CODE - NOIR MAT	CODE - CHROMÉ
AYO Panneau rotatif 300mm	AYO8RP30BC	AYO8RP30SC
AYO Panneau rotatif 450mm	AYO8RP45BC	AYO8RP45SC
AYO Panneau rotatif 500mm	AYO8RP50BC	AYO8RP50SC

*Peut être installé avec n'importe quel panneau fixe Verre 8mm

Remarque : Les panneaux AYO Complète sont compatibles avec la baguette de protection en U (références produits et prix page 63).



CONFIGURATION 11 PROFILÉS NOIR MAT



CONFIGURATION 6
PROFILÉ NOIR MAT

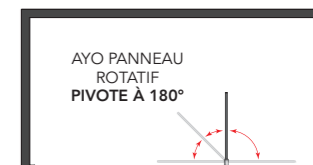

AYO PANNEAU
ROTATIF
PIVOTE À 180°

8mm VERRE DE SÉCURITÉ TREMPÉ	2000mm HAUTEUR	CHOIX DE BARRES DE STABILISATION DISPONIBLES	CONVIENT POUR MONTAGE SUR CARRELAGE OU SUR RECEVEUR	15mm AJUSTEMENT DE PRODUIT	"RISE AND FALL" MECANISME DE CHARNIERE POUR OUVERTURE EN DOUCEUR
BAGUETTE DE PROTECTION EN ALUMINIUM EN BAS DU VERRE DISPONIBLE	TOUTES LES FIXATIONS SONT CACHÉES	CLEARVUE REVÊTEMENT DU VERRE	JOINT DE PROTECTION ULTRA CLAIR AU SOL INCLUS	SUR MESURE NOUS CONTACTER	AYO PANNEAU ROTATIF PIVOTE À 180°
CHOIX DE FIXATIONS DISPONIBLES	PROFILÉ CHROMÉ OU NOIR MAT	RÉVERSIBLE	20 GARANTIE 20 ANS		

LA COLLECTION AYO COMPLÈTE 10MM DOUCHE À L'ITALIENNE PROFILÉS NOIR MAT & CHROMÉ

VERRE 10MM / HAUTEUR 2000MM

COMPLÈTE = Panneau en verre transparent 10mm - Profilé mural 15mm - Barre de stabilisation - Joint bas ultra clair pré-collé

Remarque: les panneaux fixes AYO Complète sont livrés en 2 colis.

Panneaux en verre fournis dans colis 1/2, profilé mural et barre de stabilisation fournis dans colis 2/2

AYO PANNEAUX FIXES - DOUCHE À L'ITALIENNE COMPLÈTE - VERRE 10MM (Avec panneau en verre transparent 10mm, profilé mural 15mm, barre de stabilisation, joint bas ultra clair pré-collé)

DESCRIPTION	CODE - NOIR MAT	CODE - CHROMÉ
AYO Complète panneau fixe 300mm	AYO10MWR30BC	AYO10MWR30SC
AYO Complète panneau fixe 400mm	AYO10MWR40BC	AYO10MWR40SC
AYO Complète panneau fixe 450mm	AYO10MWR45BC	AYO10MWR45SC
AYO Complète panneau fixe 500mm	AYO10MWR50BC	AYO10MWR50SC
AYO Complète panneau fixe 600mm	AYO10MWR60BC	AYO10MWR60SC
AYO Complète panneau fixe 700mm	AYO10MWR70BC	AYO10MWR70SC
AYO Complète panneau fixe 760mm	AYO10MWR76BC	AYO10MWR76SC
AYO Complète panneau fixe 800mm	AYO10MWR80BC	AYO10MWR80SC
AYO Complète panneau fixe 900mm	AYO10MWR90BC	AYO10MWR90SC
AYO Complète panneau fixe 1000mm	AYO10MWR100BC	AYO10MWR100SC
AYO Complète panneau fixe 1100mm	AYO10MWR110BC	AYO10MWR110SC
AYO Complète panneau fixe 1200mm	AYO10MWR120BC	AYO10MWR120SC
AYO Complète panneau fixe 1400mm	AYO10MWR140BC	AYO10MWR140SC
AYO Panneau fixe double entrée 1200mm avec 2 barres de stabilisation droites 1200mm	AYO10MWRD120BC	AYO10MWRD120SC

Barre de stabilisation d'angle 350mm fournie avec les panneaux fixes 300 et 400mm

Barre de stabilisation d'angle 650mm fournie avec les panneaux fixes 450 - 600mm

Barre de stabilisation droite 1200mm fournie avec les panneaux fixes 700 - 1600mm

AYO PANNEAUX ROTATIFS VERRE 10MM HAUTEUR 2000MM*

Rotation à 180° - Mécanisme de charnière "Rise and fall" - A monter avec barre de stabilisation du panneau fixe.

DESCRIPTION	CODE - NOIR MAT	CODE - CHROMÉ
AYO Panneau rotatif 300mm	AYO10RP30BC	AYO10RP30SC
AYO Panneau rotatif 450mm	AYO10RP45BC	AYO10RP45SC
AYO Panneau rotatif 500mm	AYO10RP50BC	AYO10RP50SC

*Peut être installé avec n'importe quel panneau fixe Verre 10mm

Remarque : Les panneaux AYO Complète sont compatibles avec la baguette de protection en U (références produits et prix page 67).



CONFIGURATION 11 PROFILÉS CHROMÉ



CONFIGURATION 11 PROFILÉS CHROMÉ

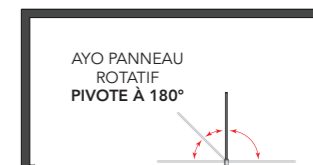

10mm VERRE DE SÉCURITÉ TREMPÉ	2000mm HAUTEUR	CHOIX DE BARRES DE STABILISATION DISPONIBLES	CONVIENT POUR MONTAGE SUR CARRELAGE OU SUR RECEVEUR	15mm AJUSTEMENT DE PRODUIT	"RISE AND FALL" MECANISME DE CHARNIERE POUR OUVERTURE EN DOUCEUR
BAGUETTE DE PROTECTION EN ALUMINIUM EN BAS DU VERRE DISPONIBLE	TOUTES LES FIXATIONS SONT CACHÉES	CLEARVUE REVÊTEMENT DU VERRE	JOINT DE PROTECTION ULTRA CLAIR AU SOL INCLUS	SUR MESURE NOUS CONTACTER	AYO PANNEAU ROTATIF PIVOTE À 180°
CHOIX DE FIXATIONS DISPONIBLES	PROFILÉ CHROMÉ OU NOIR MAT	RÉVERSIBLE	20 GARANTIE 20 ANS		

AYO

LES COLLECTIONS DE
DOUCHES À L'ITALIENNE
AYO MODULAR ET AYO
COULEUR - **NOUVEAU**

AYO[®] MODULAR

CHROMÉ ET NOIR MAT

La collection de douches à l'italienne **AYO Modular** offre une multitude de configurations possibles pour créer la salle de bain de vos rêves. **AYO Modular** est disponible en noir mat ou chromé brillant pour s'intégrer parfaitement dans toutes les salles de bain.

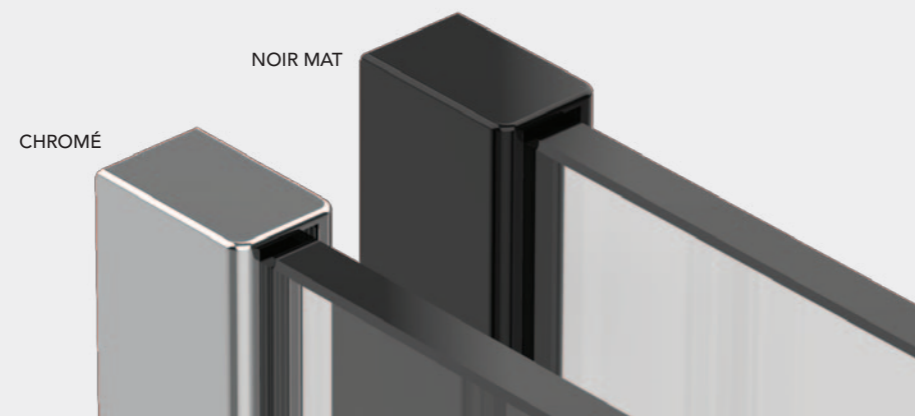

PROCÉDÉS DE FINITION

Anodisation : Procédé électrochimique qui convertit la surface du métal en une finition d'oxyde anodique décorative, durable et résistante à la corrosion. Cet oxyde d'aluminium n'est pas appliqué en surface mais est entièrement intégré au substrat d'aluminium sous-jacent, de sorte qu'il ne peut pas s'écailler ou se décoller.

- Profilés muraux AYO chromé et AYO noir mat

Chromage : Technique consistant à déposer par électrolyse une fine couche de chrome sur un objet métallique. La couche chromée est décorative et offre une résistance à la corrosion, facilite le nettoyage et augmente la dureté de la surface.

- AYO Barre de stabilisation 1200mm noir mat, pièce en T, capuchons en chromé et noir

Revêtement en poudre : Revêtement qui s'applique comme une peinture en spray sous forme de poudre sèche à écoulement libre, appliqué de manière électrostatique et durci à la chaleur.

- AYO Barre de stabilisation 1400mm noir mat

COULEUR	PROFILÉS	BARRE DE STABILISATION 1200mm et équerre en T	BARRE DE STABILISATION 1400mm
CHROMÉ	ANODISÉ	ACIER INOXYDABLE POLI	ACIER INOXYDABLE POLI
NOIR MAT	ANODISÉ	CHROMÉ (NOIR)	REVÊTEMENT EN POUVRE



NOUVEAUTÉ

AYO® COULEUR - NOUVEAU

LAITON BROSSÉ – NICKEL BROSSÉ –
OR POLI – ACIER INOXYDABLE POLI

Équilibre parfait entre luxe et polyvalence, **AYO Couleur** a été conçue pour transformer votre salle de bains en un lieu de détente idéal.

La collection **AYO Modular** standard est disponible en finitions chromé et noir mat. La nouvelle collection **AYO Couleur** se décline en 4 finitions luxueuses supplémentaires qui se marieront parfaitement avec les éléments de votre salle de bain. Tous ces éléments sont compatibles avec des panneaux en verre de 8mm et 10mm d'épaisseur.

Profitez d'une liberté de conception supplémentaire en choisissant parmi les options de finitions premium suivantes :

- Couleur laiton brossé (PVD)
- Couleur nickel brossé (PVD)
- Couleur or poli (PVD)
- Acier inoxydable poli

Flair a choisi d'utiliser la technologie PVD pour obtenir une finition de surface extrêmement durable, appliquée sur des fixations en acier inoxydable 304 de haute qualité.

Le résultat est une salle de bain superbement robuste et conçue pour résister à l'épreuve du temps. La garantie de 20 ans sur toutes les collections AYO témoigne de la qualité de finition des produits.

ACIER INOXYDABLE POLI

COULEUR : NICKEL BROSSÉ

COULEUR : LAITON BROSSÉ

COULEUR : OR POLI

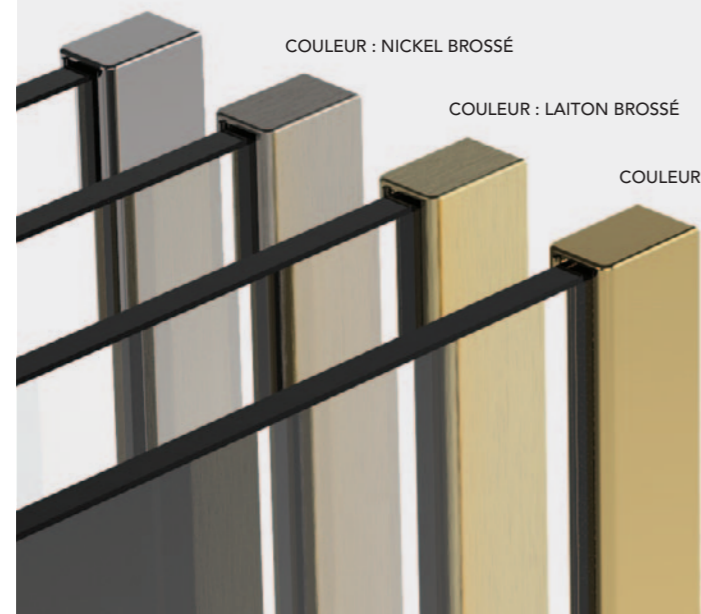

PERSONNALISEZ VOTRE ESPACE DE DOUCHE



AYO PANNEAU FIXE DOUBLE ENTRÉE - CONFIGURATION 15
BARRES DE STABILISATION COULEUR LAITON BROSSÉ

8+10mm VERRE DE SÉCURITÉ TREMPÉ	2000mm HAUTEUR	CHOIX DE BARRES DE STABILISATION DISPONIBLES	CONVIENT POUR MONTAGE SUR CARRELAGE OU SUR RECEVEUR	CLEARVUE REVÊTEMENT DU VERRE	LARGE CHOIX DE FINITIONS	BAGUETTE DE PROTECTION EN ALUMINIUM EN BAS DU VERRE DISPONIBLE
JOINT DE PROTECTION ULTRA CLAIR AU SOL INCLUS	RÉVERSIBLE	JOINTS ULTRA CLAIRS	TOUTES LES FIXATIONS SONT CACHÉES	CHOIX DE FIXATIONS DISPONIBLES	PROCÉDÉ PVD ÉCOLOGIQUE	GARANTIE 20 ANS

AYO® COULEUR - NOUVEAU

PROFILÉS COLORÉS

MATÉRIAU : ACIER INOXYDABLE 304

Toutes les fixations AYO Couleur (profilés muraux, barres de stabilisation, pièces en T) sont fabriquées en acier inoxydable 304. L'acier inoxydable 304 est la référence en matière de surface argentée de qualité. Ce matériau premium apporte une finition brillante pour un rendu luxueux et solide.

Avantage

Matériau ultra résistant qui ne se dégradera pas dans les salles d'eau les plus fréquentées.

Comment différencier l'acier inoxydable de l'aluminium argenté?

- L'acier inoxydable est généralement beaucoup plus lourd et solide que les composants en aluminium argenté.
- L'acier inoxydable est brillant, alors que l'aluminium argenté est d'apparence plus terne.

PROCÉDÉ DE FINITION PVD

Le PVD (Dépôt physique en phase vapeur) consiste à vaporiser un matériau source à l'intérieur d'une chambre à vide. Les particules sont projetées sur la surface à revêtir grâce à un puissant courant électrique. Le revêtement PVD se lie à la surface du matériau d'origine créant des finitions non seulement plus brillantes et plus esthétiques mais aussi plus robustes.

AVANTAGES DU PVD - AYO COULEUR

- **Parfaite correspondance des couleurs :** Le procédé PVD permet de faire correspondre très précisément les couleurs des différentes fixations AYO Couleur pour concevoir un ensemble chic et harmonieux.
- **Résistance :** Le PVD est l'un des revêtements les plus durables, il est 3 fois plus dur et 10 fois plus résistant aux rayures que la galvanoplastie. Les fixations AYO Couleur offrent une robustesse, une durabilité et une résistance aux rayures exceptionnelles.
- **Respect de l'environnement :** Il s'agit du procédé de revêtement le plus respectueux de l'environnement, car il n'utilise pas de sous-produits toxiques.

Flair a fait le choix d'étoffer son offre de douche à l'italienne avec de nouvelles finitions élégantes et une qualité toujours plus haute pour vous permettre de concevoir la salle de bain de vos rêves.

Le matériau de base de chaque composant AYO Couleur est de l'acier inoxydable 304 de haute qualité, sur lequel a été appliqué un revêtement PVD pour obtenir les finitions de couleurs Or poli, Laiton brossé et Nickel brossé.



AYO MODULAR
COULEUR
NICKEL BROSSÉ



AYO MODULAR
ACIER
INOXYDABLE POLI



AYO MODULAR
COULEUR LAITON BROSSÉ

AYO MODULAR - COULEUR OR POLI

INSPIRÉ D'UNE ESTHÉTIQUE SIMPLE

La finition PVD est disponible sur les profilés muraux de 15mm, les barres de stabilisation droites de 1200mm, les barres de stabilisation d'angles de 650mm et l'équerre en T.

LA COLLECTION AYO MODULAR DOUCHE À L'ITALIENNE (VERRE 8MM ET 10MM)

Avec sa conception modulaire innovante, la collection AYO Modular est conçue pour créer un choix presque infini de configurations de douche à l'italienne.

Choisissez parmi une vaste sélection de solutions de stabilisation, de fixations murales et de joints pour personnaliser votre salle d'eau selon vos besoins.

Chaque panneau AYO Modular est fabriqué en verre de sécurité trempé de 8mm ou 10mm protégé par un revêtement hydrophobe pour repousser saleté et calcaire.

D'une hauteur de 2 mètres, AYO Modular est disponible avec des profilés élégants en noir mat ou chromé.

Avec une telle polyvalence, la collection AYO Modular vous offre la possibilité de concevoir votre douche idéale.



CONFIGURATION 7 PROFILÉ NOIR MAT

AYO® MODULAR

CONFIGURATIONS PROFILÉS

CHROMÉ ET NOIR MAT

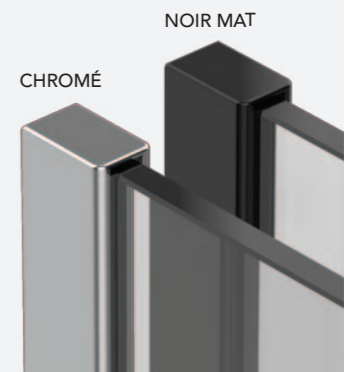
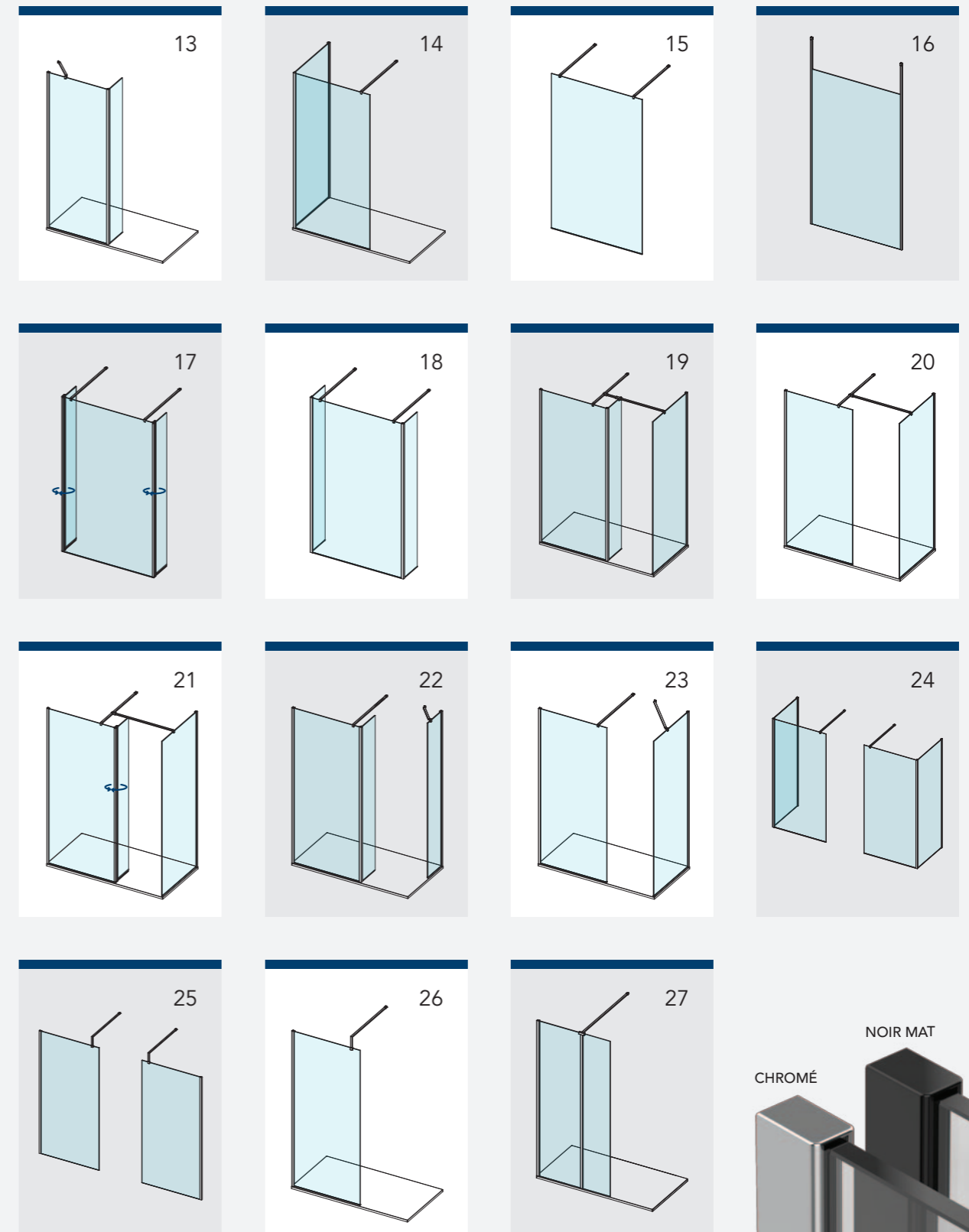
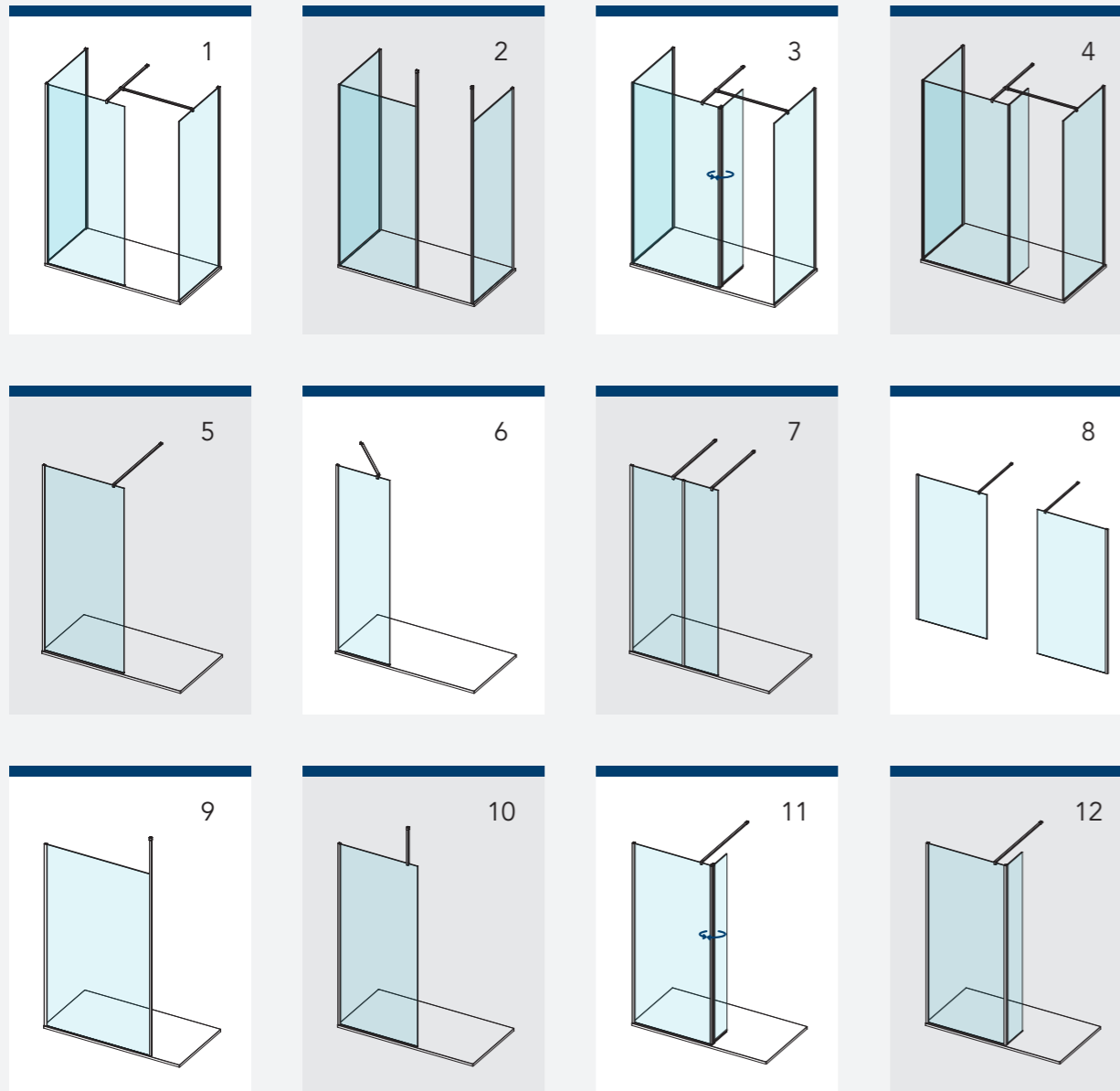

AYO® COULEUR - NOUVEAU

CONFIGURATIONS PROFILÉS COLORÉS

Veillez noter que seules les configurations utilisant une barre de stabilisation droite de 1200mm, une barre de stabilisation d'angle de 650mm, une équerre en T et un joint d'angle ou de jonction transparent sont disponibles dans les couleurs premium finition PVD;

- COULEUR LAITON BROSSÉ (PVD)
- COULEUR NICKEL BROSSÉ (PVD)
- COULEUR OR POLI (PVD)
- ACIER INOXYDABLE POLI

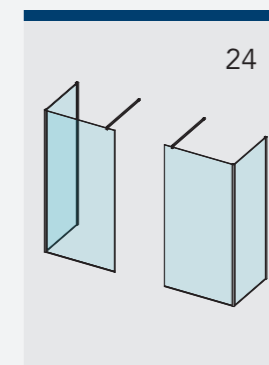
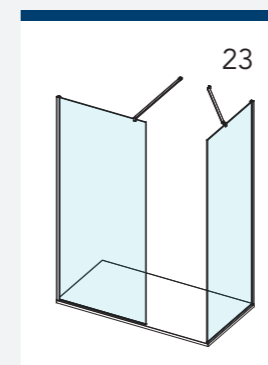
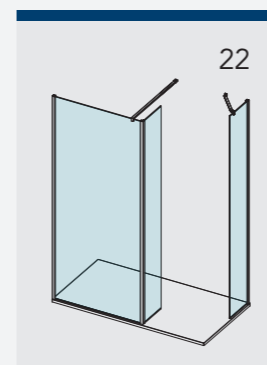
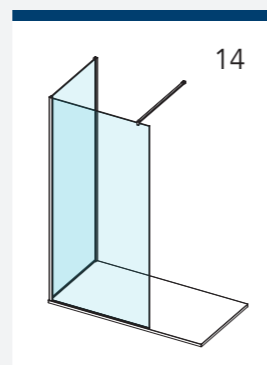
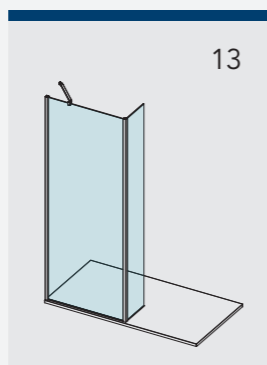
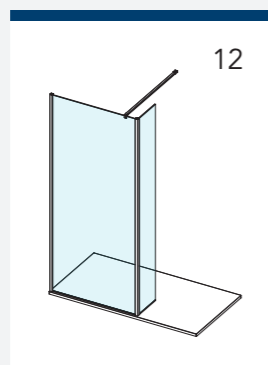
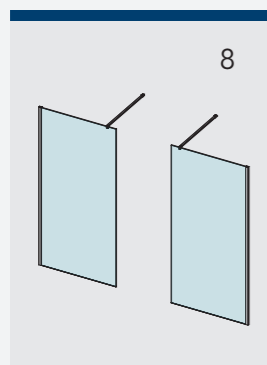
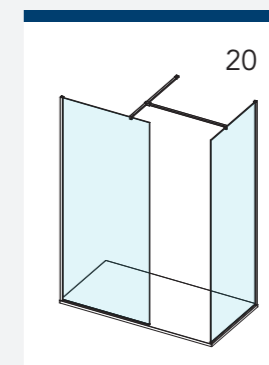
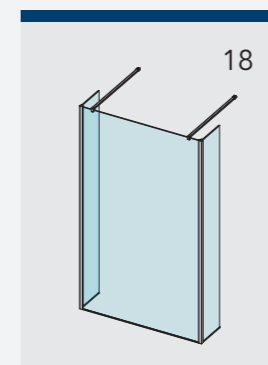
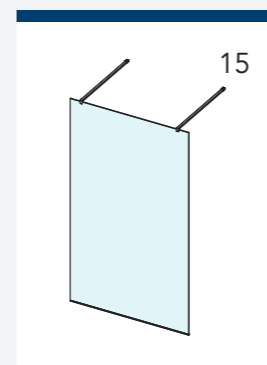
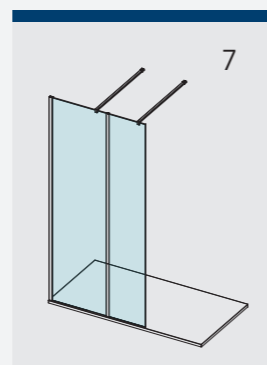
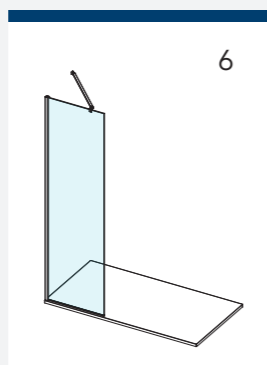
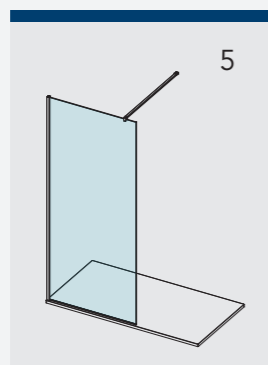
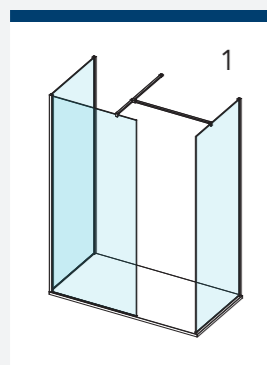
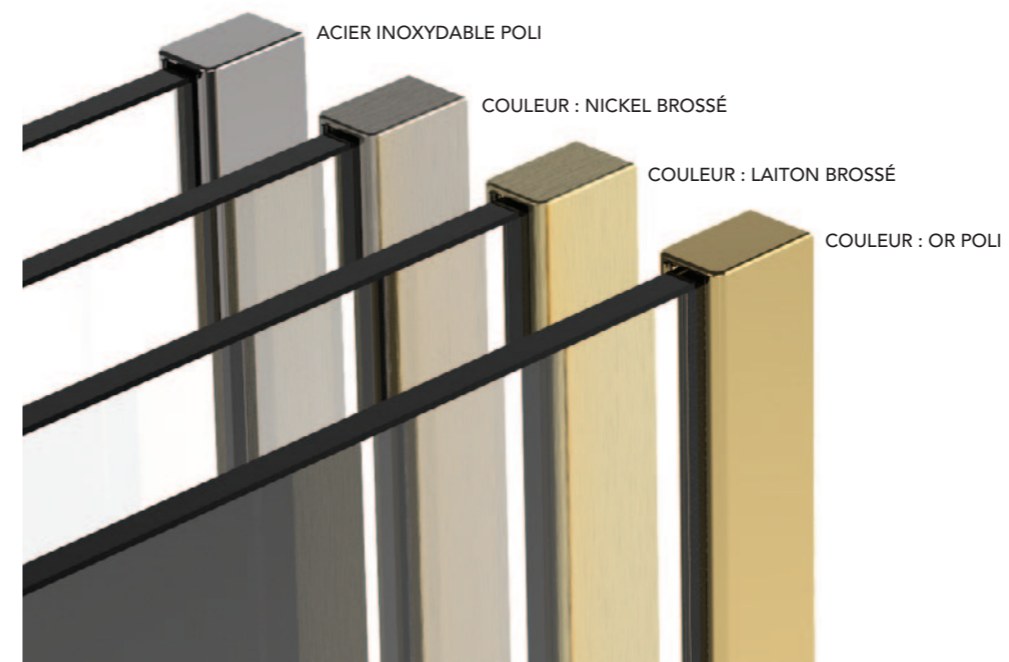



CONFIGURATION 15 BARRES DE STABILISATION NOIR MAT

AYO MODULAR PANNEAU DOUBLE ENTRÉE

Faites-vous plaisir et concevez la salle de bain de vos rêves. La douche à l'italienne à double entrée est un véritable plaisir pour ceux qui recherchent un espace de douche minimaliste, moderne et spacieux.

Les barres de stabilisation AYO n'ont pas de bord pointu ni de coin difficile à atteindre, ce qui permet d'assurer un nettoyage facile de l'espace de douche.

La flexibilité est un atout supplémentaire. Vous pouvez ajouter à ce panneau double entrée 2 panneaux rotatifs déflecteurs d'eau de la taille et du style de votre choix.

N.B. Barres de stabilisation au plafond et en L non compatibles avec une paroi double entrée.

CHOISISSEZ VOTRE CONFIGURATION

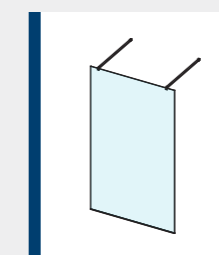

CONFIGURATION 15
– Panneau fixe x1
– Barre de stabilisation droite x2

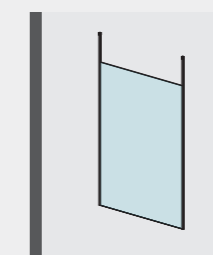

CONFIGURATION 16
– Panneau fixe x1
– Barre de stabilisation du sol au plafond x2

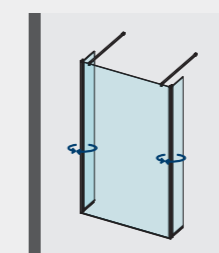

CONFIGURATION 17
– Panneau fixe x1
– Barre de stabilisation droite x2
– Panneau rotatif x2

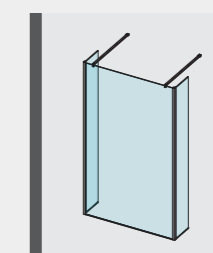

CONFIGURATION 18
– Panneau fixe x3
– Barre de stabilisation droite x2
– Joint d'angle ultra clair x2

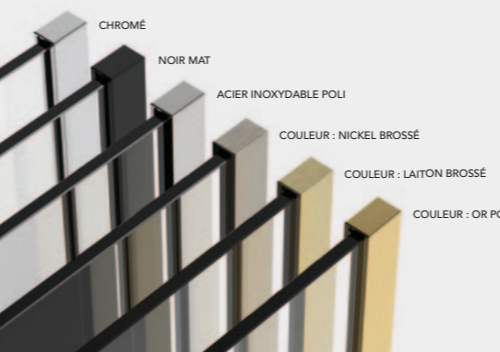

Remarque: les finitions PVD couleur ne sont disponibles que sur les barres stabilisatrices droites de 1200mm ou d'angle de 650mm, les profilés muraux 15mm et l'équerre en T.



CONFIGURATION 16 PROFILÉS CHROMÉ

8+10mm VERRE DE SÉCURITÉ TREMPÉ	2000mm HAUTEUR	CHOIX DE BARRES DE STABILISATION DISPONIBLES	CONVIENT POUR MONTAGE SUR CARRELAGE OU SUR RECEVEUR
BAGUETTE DE PROTECTION EN ALUMINIUM EN BAS DU VERRE DISPONIBLE	TOUTES LES FIXATIONS SONT CACHÉES	CLEARVUE REVÊTEMENT DU VERRE	JOINT DE PROTECTION ULTRA CLAIR AU SOL INCLUS
CHOIX DE FIXATIONS DISPONIBLES	RÉVERSIBLE	SUR MESURE NOUS CONTACTER	GARANTIE 20 ANS

AYO MODULAR PANNEAUX FIXES

Simple mais élégants, les panneaux fixes AYO Modular 8mm et 10mm apportent une touche de luxe à toute salle de bain.

Les panneaux de verre AYO Modular sont disponibles dans de nombreuses dimensions. Ces panneaux sont maintenus par des solutions de stabilisation élégantes qui accentuent la hauteur de la structure en verre.

Doté d'un revêtement hydrophobe ClearVue, le verre de sécurité trempé AYO facilite l'entretien, repoussant l'accumulation de saleté et de calcaire indésirables. Créez votre espace de douche personnel adapté à vos besoins individuels.

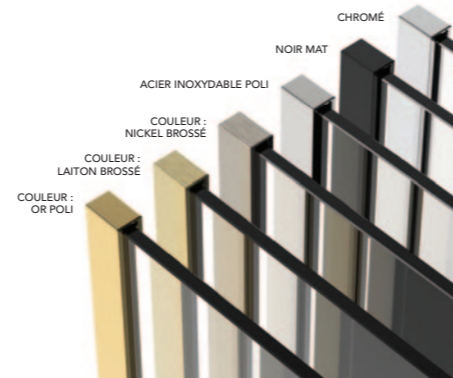

CONFIGURATION 5 PROFILÉS CHROMÉ

CHOISISSEZ VOTRE CONFIGURATION

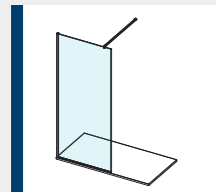

CONFIGURATION 5

- Panneau fixe x1
- Profilé mural x1
- Barre de stabilisation droite x1

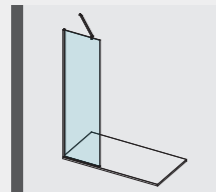

CONFIGURATION 6

- Panneau fixe x1
- Profilé mural x1
- Barre de stabilisation d'angle x1 (pour panneau fixe de 300 à 600mm)

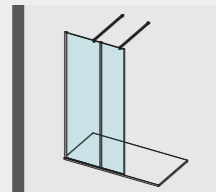

CONFIGURATION 7

- Panneau fixe x2
- Profilé mural x1
- Barre de stabilisation droite x2
- Profilé / Joint de jonction en H x1

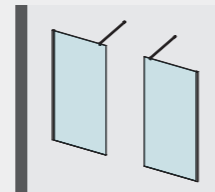

CONFIGURATION 8

- Panneau fixe x2
- Profilé mural x2
- Barre de stabilisation droite x2

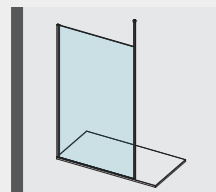

CONFIGURATION 9

- Panneau fixe x1
- Profilé mural x1
- Barre de stabilisation du sol au plafond x1

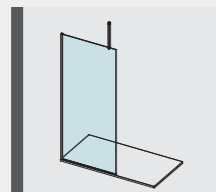

CONFIGURATION 10

- Panneau fixe x1
- Profilé mural x1
- Barre de stabilisation au plafond x1

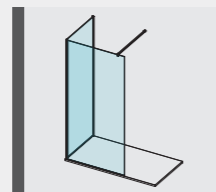

CONFIGURATION 14

- Panneau fixe x2
- Profilé mural x1
- Barre de stabilisation droite x1
- Joint d'angle ultra clair x1

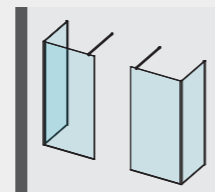

CONFIGURATION 24

- Panneau fixe x4
- Profilé mural x2
- Barre de stabilisation droite x2
- Joint d'angle ultra clair x2

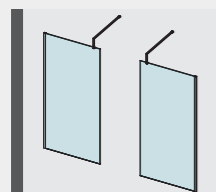

CONFIGURATION 25

- Panneau fixe x2
- Profilé mural x2
- Barre de stabilisation en L x2

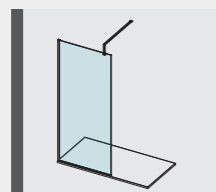

CONFIGURATION 26

- Panneau fixe x1
- Profilé mural x1
- Barre de stabilisation en L x1

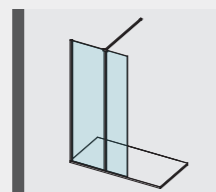

CONFIGURATION 27

- Panneau fixe x2
- Profilé mural x1
- Barre de stabilisation à pince x1
- Profilé / Joint de jonction en H x1



INSTALLATION EN ANGLE



INSTALLATION EN NICHE



8+10mm
VERRE DE SÉCURITÉ TREMPÉ

8+10mm VERRE DE SÉCURITÉ TREMPÉ	2000mm HAUTEUR	CHOIX DE BARRÉS DE STABILISATION DISPONIBLES	CONVIENT POUR MONTAGE SUR CARRELAGE OU SUR RECEVEUR	15€ AJUSTEMENT DE PRODUIT
BAGUETTE DE PROTECTION EN ALUMINIUM EN BAS DU VERRE DISPONIBLE	TOUTES LES FIXATIONS SONT CACHÉES	CLEARVUE REVÊTEMENT DU VERRE	JOINT DE PROTECTION ULTRA CLAIR AU SOL INCLUS	SUR MESURE NOUS CONTACTER
CHOIX DE FIXATIONS DISPONIBLES	RÉVERSIBLE	20 GARANTIE 20 ANS		

Remarque: les finitions PVD couleur ne sont disponibles que sur les barres stabilisatrices droites de 1200mm ou d'angle de 650mm, les profils muraux 15mm et l'équerre en T.



CONFIGURATION 5 PROFILÉS COULEUR OR POLI

AYO MODULAR TROIS PANNEAUX FIXES

La configuration AYO Modular trois panneaux fixes offre un havre de détente sous la forme d'un espace de douche "walk-in" spacieux et luxueux.

Par son design, cette configuration de douche à l'italienne protège parfaitement votre salle de bains des éclaboussures. Le nettoyage de nos panneaux de verre est particulièrement facile grâce au revêtement innovant ClearVue et aux fixations dissimulées des profilés.

Celles-ci garantissent que votre douche à l'italienne AYO soit solidement soutenue et résiste à l'épreuve du temps.

CHOISISSEZ VOTRE CONFIGURATION

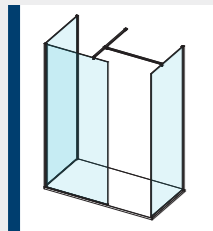

CONFIGURATION 1

- Panneau fixe x3
- Profilé mural x2
- Joint d'angle ultra clair x1
- Barre de stabilisation droite x2
- Équerre en T x1

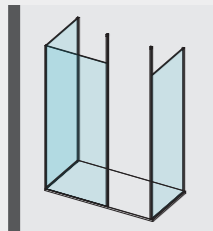

CONFIGURATION 2

- Panneau fixe x3
- Profilé mural x2
- Joint d'angle ultra clair x1
- Barre de stabilisation du sol au plafond x2

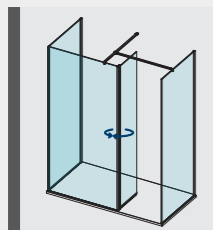
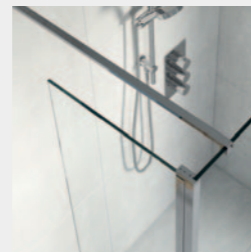

CONFIGURATION 3

- Panneau fixe x3
- Profilé mural x2
- Joint d'angle ultra clair x1
- Barre de stabilisation droite x2
- Équerre en T x1
- Panneau rotatif x1

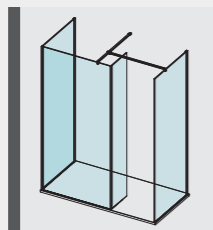

CONFIGURATION 4

- Panneau fixe x4
- Profilé mural x2
- Joint d'angle ultra clair x2
- Barre de stabilisation droite x2
- Équerre en T x1
- Support de fixation x1

LA SENSATION
PARFAITE DE
BIEN-ETRE



8+10 mm VERRE DE SÉCURITÉ TREMPÉ	2000mm HAUTEUR	CHOIX DE BARRES DE STABILISATION DISPONIBLES	CONVIENT POUR MONTAGE SUR CARRELAGE OU SUR RECEVEUR
BAGUETTE DE PROTECTION EN ALUMINIUM EN BAS DU VERRE DISPONIBLE	TOUTES LES FIXATIONS SONT CACHÉES	CLEARVUE REVÊTEMENT DU VERRE	JOINT DE PROTECTION ULTRA CLAIR AU SOL INCLUS
CHOIX DE FIXATIONS DISPONIBLES	RÉVERSIBLE	20 GARANTIE 20 ANS	



AYO MODULAR PANNEAUX DÉFLECTEURS FIXES ET ROTATIFS

Notre gamme de panneaux rotatifs se combine harmonieusement avec les panneaux fixes AYO. Ces déflecteurs d'eau protègent votre salle de bains des éclaboussures tout en conservant une esthétique élégante.

Avec un angle de rotation de 180 degrés, le déflecteur peut être facilement replié pour permettre un large accès à la douche. Embellissez votre douche à l'italienne AYO Modular en choisissant un joint d'angle ultra clair.

Différentes tailles de panneaux déflecteurs ainsi que plusieurs barres stabilisatrices sont disponibles pour créer la configuration qui répond le mieux à vos besoins. Les panneaux fixes et panneaux rotatifs peuvent être installés ultérieurement.

CHOISISSEZ VOTRE CONFIGURATION

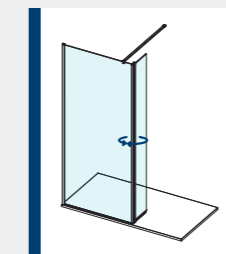

CONFIGURATION 11

- Panneau fixe x1
- Profilé mural x1
- Barre de stabilisation droite x1
- Panneau rotatif x1

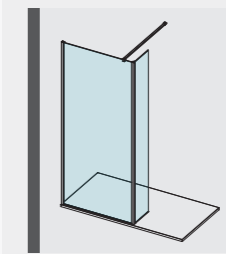

CONFIGURATION 12

- Panneau fixe x1
- Panneau fixe 300mm x1
- Profilé mural x1
- Joint d'angle ultra clair x1
- Barre de stabilisation droite x1



AYO PANNEAU
ROTATIF
PIVOTE À 180°

Les panneaux rotatifs AYO sont dotés d'un mécanisme de charnière "Rise and Fall", qui empêche le joint de racler le sol lors de l'ouverture et facilite la rétention de l'eau lors de son utilisation.

Note: 2 solutions de fixations sont possibles: opter pour une barre de stabilisation à monter sur le panneau fixe ou sur le panneau rotatif

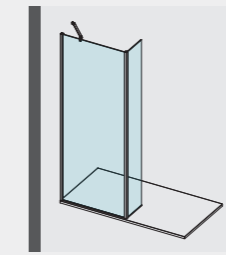

CONFIGURATION 13

- Panneau fixe x2
- Profilé mural x1
- Barre de stabilisation d'angle x1 (pour panneau fixe de 300 à 600mm)
- Profilé / Joint d'angle x1

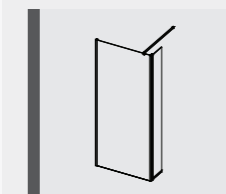

BARRE DE
STABILISATION
DROITE POUR
PANNEAU FIXE

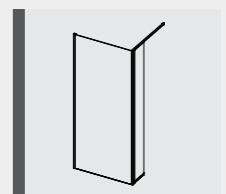

BARRE DE
STABILISATION DROITE
1200MM POUR
PANNEAU ROTATIF



BARRE DE STABILISATION
DROITE 1200MM POUR
PANNEAU ROTATIF

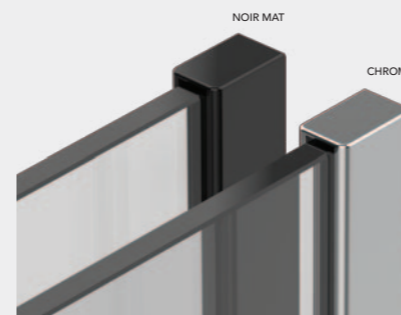

NOIR MAT

CHROMÉ



CONFIGURATION 12
PROFILÉS CHROMÉ

8+10mm VERRE DE SÉCURITÉ TREMPÉ	2000mm HAUTEUR	CHOIX DE BARRES DE STABILISATION DISPONIBLES	"RISE AND FALL" MECANISME DE CHARNIERE POUR OUVERTURE EN DOUCEUR
CONVIENT POUR MONTAGE SUR CARRELAGE OU SUR RECEVEUR	JOINT DE PROTECTION ULTRA CLAIR AU SOL INCLUS	CHOIX DE FIXATIONS DISPONIBLES	AYO PANNEAU ROTATIF PIVOTE À 180°
BAGUETTE DE PROTECTION EN ALUMINIUM EN BAS DU VERRE DISPONIBLE	TOUTES LES FIXATIONS SONT CACHÉES	CLEARVUE REVÊTEMENT DU VERRE	PROFILÉ CHROMÉ OU NOIR MAT
RÉVERSIBLE	20 GARANTIE 20 ANS		

Remarque: Panneaux rotatifs disponibles en finitions chromé et noir mat uniquement

AYO MODULAR PANNEAUX EN ANGLE

La configuration Walk-In, très répandue dans les salles de bain, minimise les éclaboussures grâce à son design fermé.

Grâce au revêtement hydrophobe ClearVue qui empêche l'accumulation de saleté et de calcaire sur les surfaces en verre, les douches à l'italienne AYO sont faciles à nettoyer.

CHOISISSEZ VOTRE CONFIGURATION

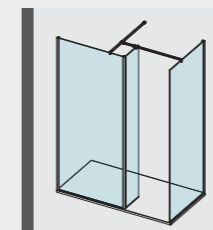
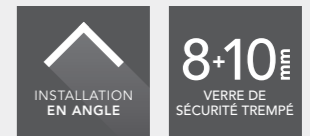

CONFIGURATION 19

- Panneau fixe x3 (avec panneau fixe de 300mm)
- Profilé mural x2
- Joint d'angle ultra clair x1
- Support pour joindre 2 panneaux fixes en verre x1
- Barre de stabilisation droite x2
- Équerre en T x1

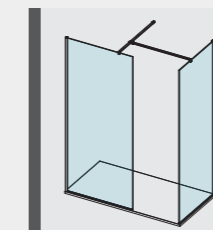

CONFIGURATION 20

- Panneau fixe x2
- Profilé mural x2
- Barre de stabilisation droite x2
- Équerre en T x1

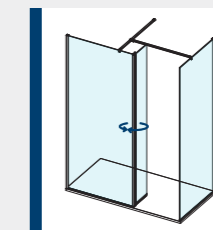

CONFIGURATION 21

- Panneau fixe x2
- Profilé mural x2
- Barre de stabilisation droite x2
- Équerre en T x1
- Panneau rotatif x1

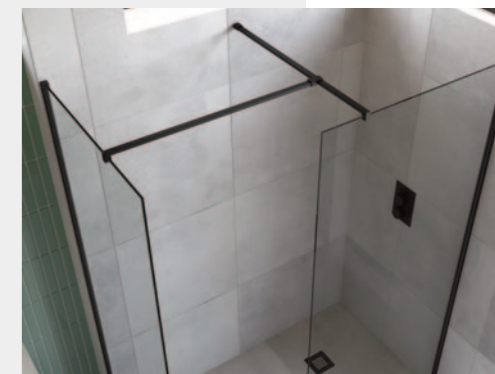

2 X BARRES DE STABILISATION DROITES AVEC ÉQUERRE EN T ACIER INOXYDABLE

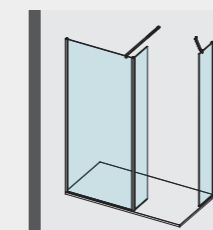

CONFIGURATION 22

- Panneau fixe x3
- Profilé mural x2
- Barre de stabilisation droite x1
- Barre de stabilisation d'angle x1 (pour panneau fixe de 300 à 600mm)
- Profilé / Joint d'angle x1

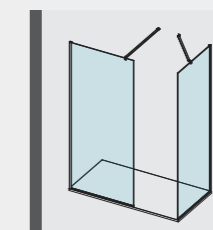

CONFIGURATION 23

- Panneau fixe x2
- Profilé mural x2
- Barre de stabilisation droite x1
- Barre de stabilisation d'angle x1 (pour panneau fixe de 300 à 600mm)

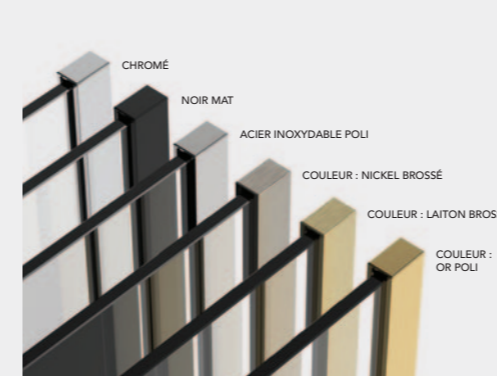

Remarque: les finitions PVD couleur ne sont disponibles que sur les barres stabilisatrices droites de 1200mm ou d'angle de 650mm, les profilés muraux 15mm et l'équerre en T.



CONFIGURATION 21 PROFILÉS CHROMÉ



CONFIGURATION 23 PROFILÉS NOIR MAT

8+10mm VERRE DE SÉCURITÉ TREMPÉ	2000mm HAUTEUR	CHOIX DE BARRES DE STABILISATION DISPONIBLES	CONVIENT POUR MONTAGE SUR CARRELAGE OU SUR RECEVEUR
BAGUETTE DE PROTECTION EN ALUMINIUM EN BAS DU VERRE DISPONIBLE	TOUTES LES FIXATIONS SONT CACHÉES	CLEARVUE REVÊTEMENT DU VERRE	JOINT DE PROTECTION ULTRA CLAIR AU SOL INCLUS
CHOIX DE FIXATIONS DISPONIBLES	RÉVERSIBLE	20 GARANTIE 20 ANS	

CONCEVEZ VOTRE SANCTUAIRE DE DOUCHE PERSONNEL

CHOISISSEZ ET MESUREZ VOTRE ESPACE

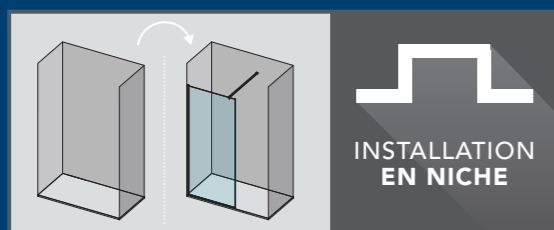
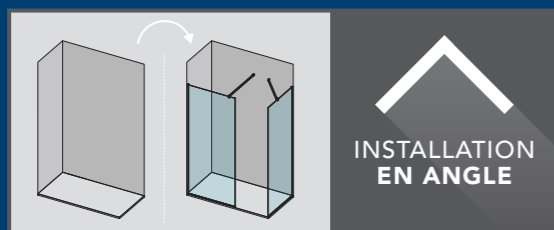
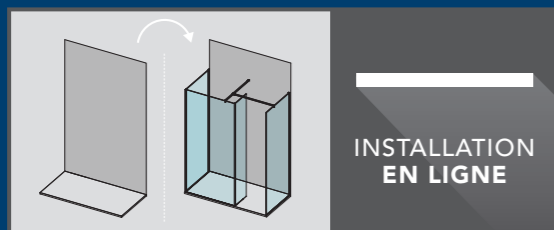

Remarque: nous suggérons de laisser un accès de 600mm lors de la mesure de votre panneau fixe.

AYO MODULAR DOUCHES À L'ITALIENNE VERRE 8MM ET 10MM

ÉTAPE 1 – CHOISISSEZ LA LARGEUR DU PANNEAU EN VERRE 8MM OU 10MM

ÉTAPE 2 – CHOISISSEZ LE PROFILÉ MURAL

Finition : chromé ou noir mat

Type : profilé mural standard 15mm / profilé mural 35mm (pour un ajustement plus important ou des murs qui ne seraient pas à niveau) ou profilé dissimulé dans le mur et au sol (Le profilé est posé après le carrelage, MAIS le client doit prévoir AVANT la pose du carrelage de laisser l'espace dans le mur et le carrelage pour insérer le profilé).

ÉTAPE 3 – CHOISISSEZ LA BARRE DE STABILISATION

Choisissez parmi une sélection de barres de stabilisation en fonction de votre salle de bain et de vos préférences.

ÉTAPE 4 – CHOISISSEZ UN/DES ACCESSOIRE(S) SI NÉCESSAIRE

(Ex: joint d'angle ultra clair, profilé de finition en U pour rendre le verre visible)



LA COLLECTION AYO MODULAR 8MM CHROMÉ ET NOIR MAT

PROCÉDÉ DE COMMANDE AYO MODULAR:

ÉTAPE 1 – CHOISISSEZ LA LARGEUR DU PANNEAU EN VERRE 8MM

ÉTAPE 2 – CHOISISSEZ LE PROFILÉ MURAL

ÉTAPE 3 – CHOISISSEZ LA BARRE DE STABILISATION

ÉTAPE 4 – CHOISISSEZ UN/DES ACCESSOIRE(S) SI NÉCESSAIRE

ÉTAPE 1 – CHOISISSEZ LA LARGEUR DU PANNEAU EN VERRE 8MM

Note: Ces panneaux seuls en verre 8mm peuvent être commandés avec toutes les barres de stabilisation et profilés muraux pour réaliser la configuration de votre choix.

PANNEAUX SEULS EN VERRE 8MM MODULABLES (JOINT BAS ULTRA CLAIR PRÉ-COLLÉ)

DESCRIPTION	CODE
AYO Panneau en verre 8mm Largeur - 300mm	AYO8MW30C
AYO Panneau en verre 8mm Largeur - 400mm	AYO8MW40C
AYO Panneau en verre 8mm Largeur - 450mm	AYO8MW45C
AYO Panneau en verre 8mm Largeur - 500mm	AYO8MW50C
AYO Panneau en verre 8mm Largeur - 600mm	AYO8MW60C
AYO Panneau en verre 8mm Largeur - 700mm	AYO8MW70C
AYO Panneau en verre 8mm Largeur - 760mm	AYO8MW76C
AYO Panneau en verre 8mm Largeur - 800mm	AYO8MW80C
AYO Panneau en verre 8mm Largeur - 900mm	AYO8MW90C
AYO Panneau en verre 8mm Largeur - 1000mm	AYO8MW100C
AYO Panneau en verre 8mm Largeur - 1100mm	AYO8MW110C
AYO Panneau en verre 8mm Largeur - 1200mm	AYO8MW120C
AYO Panneau en verre 8mm Largeur - 1400mm	AYO8MW140C
AYO Panneau en verre 8mm Largeur - 1500mm	AYO8MW150C
AYO Panneau en verre 8mm Largeur - 1600mm	AYO8MW160C

PANNEAUX ROTATIFS VERRE 8MM HAUTEUR 2000MM*

Rotation à 180° - Mécanisme de charnière "Rise and fall" - A monter avec barre de stabilisation du panneau fixe.

DESCRIPTION	CODE - NOIR MAT	CODE - CHROMÉ
AYO Panneau rotatif 300mm	AYO8RP30BC	AYO8RP30SC
AYO Panneau rotatif 450mm	AYO8RP45BC	AYO8RP45SC
AYO Panneau rotatif 500mm	AYO8RP50BC	AYO8RP50SC

*Peut être installé avec n'importe quel panneau fixe Verre 8mm

ÉTAPE 2 – CHOISISSEZ LE PROFILÉ MURAL

PROFILÉS MURAUX

DESCRIPTION	CODE - NOIR MAT	CODE - CHROMÉ
AYO Profilé Mural 15mm	AYOMW15WJB	AYOMW15WJS
AYO Profilé Mural 35mm (pour un ajustement plus important ou des murs qui ne seraient pas à niveau)	AYOMW35WJB	AYOMW35WJS
AYO Profilés dissimulés dans le mur et au sol (ajustement possible: 8mm)* *Le profilé est posé après le carrelage, MAIS le client doit prévoir AVANT la pose du carrelage de laisser l'espace dans le mur et le carrelage pour insérer le profilé.	AYOMWCWJB	AYOMWCWJS

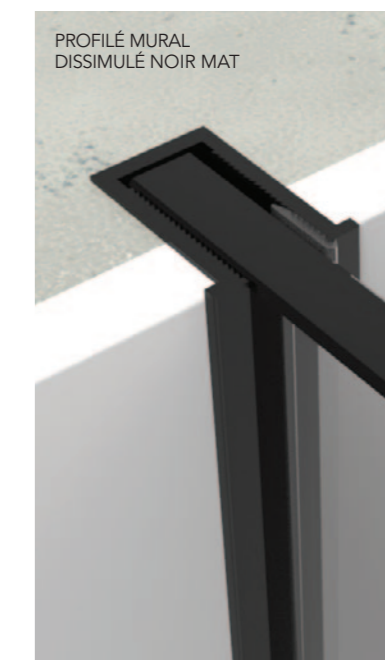

ÉTAPE 3 – CHOISISSEZ LA BARRE DE STABILISATION

BARRES DE STABILISATION

Barres de stabilisation droites

DESCRIPTION	CODE – NOIR MAT	CODE – CHROMÉ
Barre de stabilisation droite 1200mm: pour panneaux 700 / 1600mm	AYOSSBB	AYOSSBS
Barre de stabilisation droite 1400mm	AYO140SSBB	AYO140SSBS

Barres de stabilisation d'angle

DESCRIPTION	CODE – NOIR MAT	CODE – CHROMÉ
Barre de stabilisation d'angle 350mm: pour panneaux 300mm / 400mm	AYOASBB-SH	AYOASBS-SH
Barre de stabilisation d'angle 650mm: pour panneaux 450mm / 600mm	AYOASBB	AYOASBS

DESCRIPTION	CODE – NOIR MAT	CODE – CHROMÉ
Barre de stabilisation en L - Longueur 1410mm Hauteur 220mm	AYOLSSBB	AYOLSSBS
Barre de stabilisation droite 1200mm pour panneau rotatif	AYORPSBB	AYORPSBS
Barre de stabilisation 1400mm pivotante	S-WRSBB	S-WRSBS
Raccord en U pivotant (à utiliser avec barre de stabilisation S-WRSB... pour joindre 2 panneaux en verre)	S-WRSCBB	S-WRSCBS
Barre de stabilisation à pince 1200mm NOUVEAU (à utiliser avec joint/profilé en H pour joindre 2 panneaux en verre)	AYODGBSBB	AYODGBSBS



BARRE DE STABILISATION DROITE NOIR MAT



BARRE DE STABILISATION D'ANGLE ACIER INOXYDABLE



BARRE DE STABILISATION EN L NOIR MAT



BARRE DE STABILISATION DROITE 1200MM POUR PANNEAU ROTATIF



BARRE DE STABILISATION À PINCE AVEC PROFILÉ EN H NOIR MAT

BARRES DE STABILISATION PLAFOND

DESCRIPTION	CODE – NOIR MAT	CODE – CHROMÉ
Barre de stabilisation au plafond 600mm	AYOCSBB	AYOCSBS
Barre de stabilisation du sol au plafond - Hauteur : 2600mm (non compatible avec un panneau rotatif)	AYOFCSBB	AYOFCSBS



BARRE DE STABILISATION AU PLAFOND 600MM - ACIER INOXYDABLE



2 X BARRES DE STABILISATION DU SOL AU PLAFOND - NOIR MAT

ÉTAPE 4 – CHOISISSEZ UN/DÉS ACCESSOIRE(S) SI NÉCESSAIRE

JOINTS - HAUTEUR 2000MM

DESCRIPTION	CODE NOIR MAT	CODE ULTRA CLAIR
Joint d'angle - Verre 8mm	AYO8CSB	AYO8CSC
Joint de jonction en H - Verre 8mm	—	AYO8JSC



JOINT D'ANGLE NOIR MAT



JOINT DE JONCTION EN H ULTRA CLAIR

PROFILÉS POUR JOINDRE DES PANNEAUX EN VERRE

DESCRIPTION	CODE NOIR MAT	CODE CHROMÉ
Profilé de jonction en H - Hauteur 2000mm	AYOHJPB	AYOHJPS
Profilé d'angle - Hauteur 2000mm	AYOCPB	AYOCPS



PROFILÉ D'ANGLE NOIR MAT



PROFILÉ DE JONCTION EN H CHROMÉ

ACCESSOIRES

DESCRIPTION	CODE NOIR MAT	CODE CHROMÉ
Support pour joindre 2 panneaux fixes en verre	AYOGJBB	AYOGJBS
Équerre en T acier inoxydable	AYOTPB	AYOTPS
Baguette de protection en U Longueur 1m - Verre 8mm (Pour panneaux ≤ 1000mm - À couper par l'installateur)	AYO8UC1000B	AYO8UC1000S
Baguette de protection en U Longueur 2m - Verre 8mm (Pour panneaux > 1000mm - À couper par l'installateur)	AYO8UCB	AYO8UCS
Profilé de finition en U (pour rendre le bord du verre visible) Hauteur 2000mm	AYOEPB	AYOEPS



SUPPORT POUR JOINDRE 2 PANNEAUX FIXES EN VERRE



ÉQUERRE EN T AVEC 2 BARRES DE STABILISATION DROITES



BAGUETTE EN BAS DU VERRE NOIR MAT



PROFILÉ DE FINITION EN U EN OPTION (POUR RENDRE LE PANNEAU EN VERRE VISIBLE)

LA COLLECTION AYO MODULAR 10MM CHROMÉ ET NOIR MAT

PROCÉDÉ DE COMMANDE AYO MODULAR:

ÉTAPE 1 – CHOISISSEZ LA LARGEUR DU PANNEAU EN VERRE 10MM

ÉTAPE 2 – CHOISISSEZ LE PROFILÉ MURAL

ÉTAPE 3 – CHOISISSEZ LA BARRE DE STABILISATION

ÉTAPE 4 – CHOISISSEZ UN/DES ACCESSOIRE(S) SI NÉCESSAIRE

ÉTAPE 1 – CHOISISSEZ LA LARGEUR DU PANNEAU EN VERRE 10MM

Note: Ces panneaux seuls en verre 8mm peuvent être commandés avec toutes les barres de stabilisation et profilés muraux pour réaliser la configuration de votre choix.

PANNEAUX SEULS EN VERRE 10MM MODULABLES (JOINT BAS ULTRA CLAIR PRÉ-COLLÉ)

DESCRIPTION	CODE
AYO Panneau en verre 10mm Largeur - 300mm	AYO10MW30C
AYO Panneau en verre 10mm Largeur - 400mm	AYO10MW40C
AYO Panneau en verre 10mm Largeur - 450mm	AYO10MW45C
AYO Panneau en verre 10mm Largeur - 500mm	AYO10MW50C
AYO Panneau en verre 10mm Largeur - 600mm	AYO10MW60C
AYO Panneau en verre 10mm Largeur - 700mm	AYO10MW70C
AYO Panneau en verre 10mm Largeur - 760mm	AYO10MW76C
AYO Panneau en verre 10mm Largeur - 800mm	AYO10MW80C
AYO Panneau en verre 10mm Largeur - 900mm	AYO10MW90C
AYO Panneau en verre 10mm Largeur - 1000mm	AYO10MW100C
AYO Panneau en verre 10mm Largeur - 1100mm	AYO10MW110C
AYO Panneau en verre 10mm Largeur - 1200mm	AYO10MW120C
AYO Panneau en verre 10mm Largeur - 1400mm	AYO10MW140C

PANNEAUX ROTATIFS VERRE 10MM HAUTEUR 2000MM*

Rotation à 180° - Mécanisme de charnière "Rise and fall" - A monter avec barre de stabilisation du panneau fixe.

DESCRIPTION	CODE - NOIR MAT	CODE - CHROMÉ
AYO Panneau rotatif 300mm	AYO10RP30BC	AYO10RP30SC
AYO Panneau rotatif 450mm	AYO10RP45BC	AYO10RP45SC
AYO Panneau rotatif 500mm	AYO10RP50BC	AYO10RP50SC

*Peut être installé avec n'importe quel panneau fixe Verre 10mm

ÉTAPE 2 – CHOISISSEZ LE PROFILÉ MURAL

PROFILÉS MURAUX

DESCRIPTION	CODE - NOIR MAT	CODE - CHROMÉ
AYO Profilé Mural 15mm	AYOMW15WJB	AYOMW15WJS
AYO Profilé Mural 35mm (pour un ajustement plus important ou des murs qui ne seraient pas à niveau)	AYOMW35WJB	AYOMW35WJS
AYO Profilés dissimulés dans le mur et au sol (ajustement possible: 8mm)* *Le profilé est posé après le carrelage, MAIS le client doit prévoir AVANT la pose du carrelage de laisser l'espace dans le mur et le carrelage pour insérer le profilé.	AYOMWCWJB	AYOMWCWJS

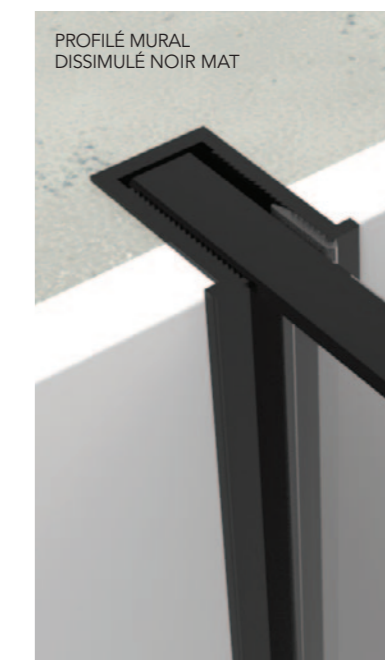

ÉTAPE 3 – CHOISISSEZ LA BARRE DE STABILISATION

BARRES DE STABILISATION

Barres de stabilisation droites

DESCRIPTION	CODE – NOIR MAT	CODE – CHROMÉ
Barre de stabilisation droite 1200mm: pour panneaux 700 / 1600mm	AYOSSBB	AYOSSBS
Barre de stabilisation droite 1400mm	AYO140SSBB	AYO140SSBS

Barres de stabilisation d'angle

DESCRIPTION	CODE – NOIR MAT	CODE – CHROMÉ
Barre de stabilisation d'angle 350mm: pour panneaux 300mm / 400mm	AYOASBB-SH	AYOASBS-SH
Barre de stabilisation d'angle 650mm: pour panneaux 450mm / 600mm	AYOASBB	AYOASBS

DESCRIPTION	CODE – NOIR MAT	CODE – CHROMÉ
Barre de stabilisation en L - Longueur 1410mm Hauteur 220mm	AYOLSSBB	AYOLSSBS
Barre de stabilisation droite 1200mm pour panneau rotatif	AYORPSBB	AYORPSBS
Barre de stabilisation 1400mm pivotante	S-WRSBB	S-WRSBS
Raccord en U pivotant (à utiliser avec barre de stabilisation S-WRSB... pour joindre 2 panneaux en verre)	S-WRSCBB	S-WRSCBS
Barre de stabilisation à pince 1200mm NOUVEAU (à utiliser avec joint/profilé en H pour joindre 2 panneaux en verre)	AYODGBSBB	AYODGBSBS



BARRE DE STABILISATION DROITE NOIR MAT



BARRE DE STABILISATION D'ANGLE ACIER INOXYDABLE



BARRE DE STABILISATION EN L NOIR MAT



BARRE DE STABILISATION DROITE 1200MM POUR PANNEAU ROTATIF



BARRE DE STABILISATION À PINCE AVEC PROFILÉ EN H NOIR MAT

BARRES DE STABILISATION PLAFOND

DESCRIPTION	CODE – NOIR MAT	CODE – CHROMÉ
Barre de stabilisation au plafond 600mm	AYOCSBB	AYOCSBS
Barre de stabilisation du sol au plafond - Hauteur : 2600mm (non compatible avec un panneau rotatif)	AYOFCSBB	AYOFCSBS



BARRE DE STABILISATION AU PLAFOND 600MM - ACIER INOXYDABLE



2 X BARRES DE STABILISATION DU SOL AU PLAFOND - NOIR MAT

ÉTAPE 4 – CHOISISSEZ UN/DÉS ACCESSOIRE(S) SI NÉCESSAIRE

JOINTS - HAUTEUR 2000MM

DESCRIPTION	CODE NOIR MAT	CODE ULTRA CLAIR
Joint d'angle - Verre 10mm	AYO10CSB	AYO10CSC
Joint de jonction en H - Verre 10mm	-	AYO10JSC



JOINT D'ANGLE NOIR MAT



JOINT DE JONCTION EN H ULTRA CLAIR

PROFILÉS POUR JOINDRE DES PANNEAUX EN VERRE

DESCRIPTION	CODE NOIR MAT	CODE CHROMÉ
Profilé de jonction en H - Hauteur 2000mm	AYOHJPB	AYOHJPS
Profilé d'angle - Hauteur 2000mm	AYOCPB	AYOCPS



PROFILÉ D'ANGLE NOIR MAT



PROFILÉ DE JONCTION EN H CHROMÉ

ACCESSOIRES

DESCRIPTION	CODE NOIR MAT	CODE CHROMÉ
Support pour joindre 2 panneaux fixes en verre	AYOGJBB	AYOGJBS
Équerre en T acier inoxydable	AYOTPB	AYOTPS
Baguette de protection en U Longueur 1m - Verre 10mm (Pour panneaux ≤ 1000mm - À couper par l'installateur)	AYO10UC1000B	AYO10UC1000S
Baguette de protection en U Longueur 2m - Verre 10mm (Pour panneaux > 1000mm - À couper par l'installateur)	AYO10UCB	AYO10UCS
Profilé de finition en U (pour rendre le bord du verre visible) Hauteur 2000mm	AYOEPB	AYOEPS



SUPPORT POUR JOINDRE 2 PANNEAUX FIXES EN VERRE



ÉQUERRE EN T AVEC 2 BARRES DE STABILISATION DROITES



BAGUETTE EN BAS DU VERRE NOIR MAT



PROFILÉ DE FINITION EN U EN OPTION (POUR RENDRE LE PANNEAU EN VERRE VISIBLE)

AYO COULEUR - NOUVEAU

PROCÉDÉ DE COMMANDE AYO COULEUR:

- ÉTAPE 1** CHOISISSEZ VOTRE PANNEAU EN VERRE 8MM OU 10MM
ÉTAPE 2 SELECTIONNEZ LES FIXATIONS NÉCESSAIRES À VOTRE CONFIGURATION DANS LA COULEUR DE VOTRE CHOIX

ÉTAPE 1 CHOISISSEZ VOTRE PANNEAU EN VERRE 8MM OU 10MM

PANNEAUX SEULS EN VERRE 8MM MODULABLES (JOINT BAS ULTRA CLAIR PRÉ-COLLÉ)

DESCRIPTION	CODE
AYO Panneau en verre 8mm Largeur - 300mm	AYO8MW30C
AYO Panneau en verre 8mm Largeur - 400mm	AYO8MW40C
AYO Panneau en verre 8mm Largeur - 450mm	AYO8MW45C
AYO Panneau en verre 8mm Largeur - 500mm	AYO8MW50C
AYO Panneau en verre 8mm Largeur - 600mm	AYO8MW60C
AYO Panneau en verre 8mm Largeur - 700mm	AYO8MW70C
AYO Panneau en verre 8mm Largeur - 760mm	AYO8MW76C
AYO Panneau en verre 8mm Largeur - 800mm	AYO8MW80C
AYO Panneau en verre 8mm Largeur - 900mm	AYO8MW90C
AYO Panneau en verre 8mm Largeur - 1000mm	AYO8MW100C
AYO Panneau en verre 8mm Largeur - 1100mm	AYO8MW110C
AYO Panneau en verre 8mm Largeur - 1200mm	AYO8MW120C
AYO Panneau en verre 8mm Largeur - 1400mm	AYO8MW140C
AYO Panneau en verre 8mm Largeur - 1500mm	AYO8MW150C
AYO Panneau en verre 8mm Largeur - 1600mm	AYO8MW160C

PANNEAUX SEULS EN VERRE 10MM MODULABLES (JOINT BAS ULTRA CLAIR PRÉ-COLLÉ)

DESCRIPTION	CODE
AYO Panneau en verre 10mm Largeur - 300mm	AYO10MW30C
AYO Panneau en verre 10mm Largeur - 400mm	AYO10MW40C
AYO Panneau en verre 10mm Largeur - 450mm	AYO10MW45C
AYO Panneau en verre 10mm Largeur - 500mm	AYO10MW50C
AYO Panneau en verre 10mm Largeur - 600mm	AYO10MW60C
AYO Panneau en verre 10mm Largeur - 700mm	AYO10MW70C
AYO Panneau en verre 10mm Largeur - 760mm	AYO10MW76C
AYO Panneau en verre 10mm Largeur - 800mm	AYO10MW80C
AYO Panneau en verre 10mm Largeur - 900mm	AYO10MW90C
AYO Panneau en verre 10mm Largeur - 1000mm	AYO10MW100C
AYO Panneau en verre 10mm Largeur - 1100mm	AYO10MW110C
AYO Panneau en verre 10mm Largeur - 1200mm	AYO10MW120C
AYO Panneau en verre 10mm Largeur - 1400mm	AYO10MW140C

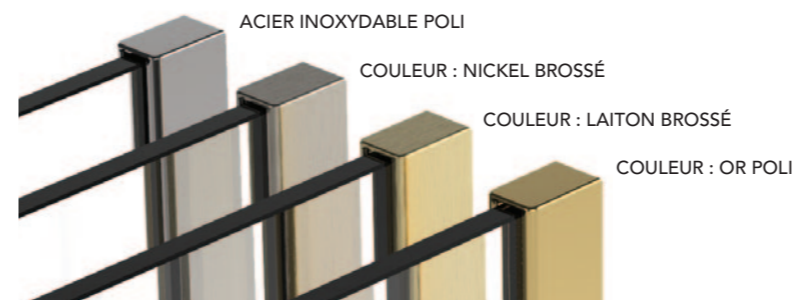

- ÉTAPE 2** CHOISISSEZ LA COULEUR DE FINITION DE VOTRE DOUCHE À L'ITALIENNE (SÉLECTIONNEZ LE PROFILÉ MURAL, LA BARRE DE STABILISATION ET UN/DES ACCESSOIRE(S) SI NÉCESSAIRE).

AYO ACIER INOXYDABLE POLI

DESCRIPTION	CODE - ACIER INOXYDABLE POLI
Profilé mural 15mm - Acier Inoxydable Poli	AYOMW15WJS-SS
Profilés dissimulés dans le mur et au sol - Couleur Acier Inoxydable Poli*	AYOMWCWJS-SS
Barre de stabilisation d'angle 350mm en acier inoxydable poli : pour panneaux 300-400mm	AYOASBS-SH
Barre de stabilisation d'angle 650mm en acier inoxydable poli : pour panneaux 450-600mm	AYOASBS
Barre de stabilisation droite 1200mm en acier inoxydable poli : pour panneaux 700-1600mm	AYOSSBS
Équerre en T en acier inoxydable poli	AYOTPS

AYO COULEUR NICKEL BROSSÉ

DESCRIPTION	CODE - NICKEL BROSSÉ
Profilé mural 15mm - Couleur nickel brossé	AYOMW15WJS-CBRN
Profilés dissimulés dans le mur et au sol - Couleur nickel brossé*	AYOMWCWJS-CBRN
Barre de stabilisation d'angle 650mm - Couleur nickel brossé : pour panneaux 300-600mm	AYOASB-CBRN
Barre de stabilisation droite 1200mm - Couleur nickel brossé : pour panneaux 700-1600mm	AYOSSB-CBRN
Équerre en T en acier inoxydable - Couleur nickel brossé	AYOTP-CBRN

AYO COULEUR LAITON BROSSÉ

DESCRIPTION	CODE - LAITON BROSSÉ
Profilé mural 15mm - Couleur laiton brossé	AYOMW15WJS-CBRB
Profilés dissimulés dans le mur et au sol - Couleur laiton brossé*	AYOMWCWJS-CBRB
Barre de stabilisation d'angle 650mm - Couleur laiton brossé : pour panneaux 300-600mm	AYOASB-CBRB
Barre de stabilisation droite 1200mm - Couleur laiton brossé : pour panneaux 700-1600mm	AYOSSB-CBRB
Équerre en T en acier inoxydable - Couleur laiton brossé	AYOTP-CBRB

AYO COULEUR OR POLI

DESCRIPTION	CODE - OR POLI
Profilé mural 15mm - Couleur or poli	AYOMW15WJS-CPG
Profilés dissimulés dans le mur et au sol - Couleur or poli*	AYOMWCWJS-CPG
Barre de stabilisation d'angle 650mm - Couleur or poli : pour panneaux 300-600mm	AYOASB-CPG
Barre de stabilisation droite 1200mm - Couleur or poli : pour panneaux 700-1600mm	AYOSSB-CPG
Équerre en T en acier inoxydable - Couleur or poli	AYOTP-CPG

*Ajustement possible 8mm. Le profilé est posé après le carrelage, MAIS le client doit prévoir AVANT la pose du carrelage de laisser l'espace dans le mur et le carrelage pour insérer le profilé.

NOUVEAUTÉ

CHOIX DE FIXATIONS

Toutes les fixations sont dissimulées. Les contours subtils de chaque barre de stabilisation AYO offrent la combinaison parfaite entre design et fonctionnalité. Les points de fixation sont magistralement conçus pour être discrètement dissimulés. Les barres de stabilisation chromé sont en acier inoxydable 304, et la finition noir mat est obtenue par revêtement en poudre.



BARRE DE STABILISATION DROITE 1200MM POUR PANNEAU ROTATIF



2 X BARRES DE STABILISATION DROITES AVEC UNE ÉQUERRE EN T - ACIER INOXYDABLE

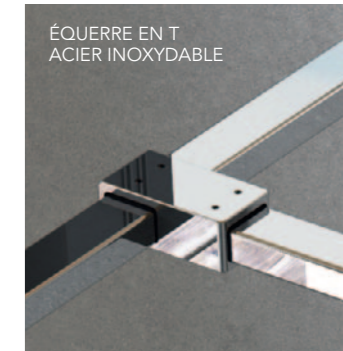

ÉQUERRE EN T ACIER INOXYDABLE



BARRE DE STABILISATION EN L ACIER INOXYDABLE



SUPPORT POUR JOINDRE 2 PANNEAUX FIXES EN VERRE

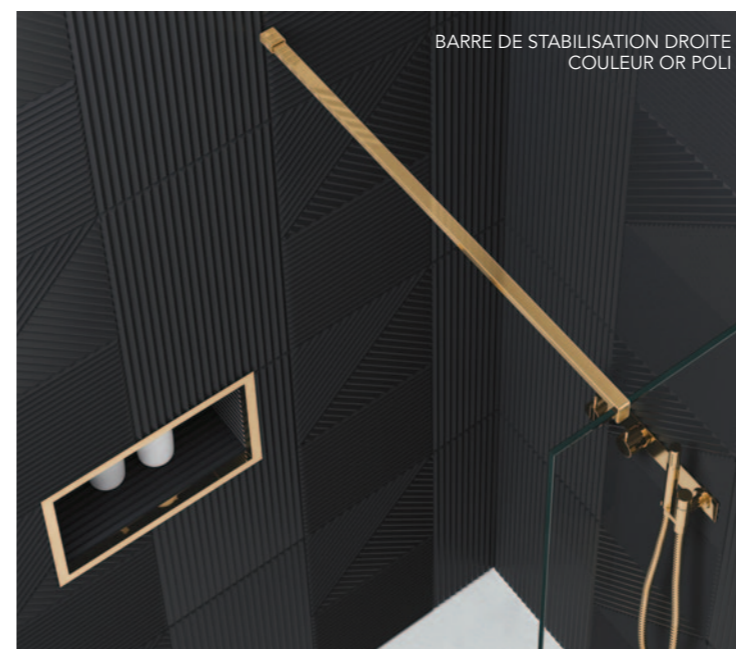

BARRE DE STABILISATION DROITE COULEUR OR POLI



2 X BARRES DE STABILISATION DU SOL AU PLAFOND - NOIR MAT

AYO COULEUR

Remarque : les barres stabilisatrices suivantes sont disponibles en laiton brossé, nickel brossé et or poli en finition PVD :

- Barre de stabilisation droite 1200mm
- Barre de stabilisation d'angle 650mm
- Équerre en T

Toutes les fixations sont disponibles en finitions chromé et noir mat.



BARRE DE STABILISATION D'ANGLE ACIER INOXYDABLE



BARRE DE STABILISATION AU PLAFOND 600mm - ACIER INOXYDABLE



BARRE DE STABILISATION À PINCE NOIR MAT AVEC JOINT DE JONCTION EN H ULTRA CLAIR

CHOIX DE PROFILÉS

L'éventail de profilés offre un maximum de polyvalence pour répondre à toutes les aspirations de salles d'eau.

Tous les profilés sont disponibles en finitions chromé et noir mat.

AYO COULEUR

Remarque : Seulement le profilé mural 15mm et les profilés dissimulés dans le mur et au sol sont disponibles dans les finitions premium laiton brossé, nickel brossé, or poli et acier inoxydable poli.

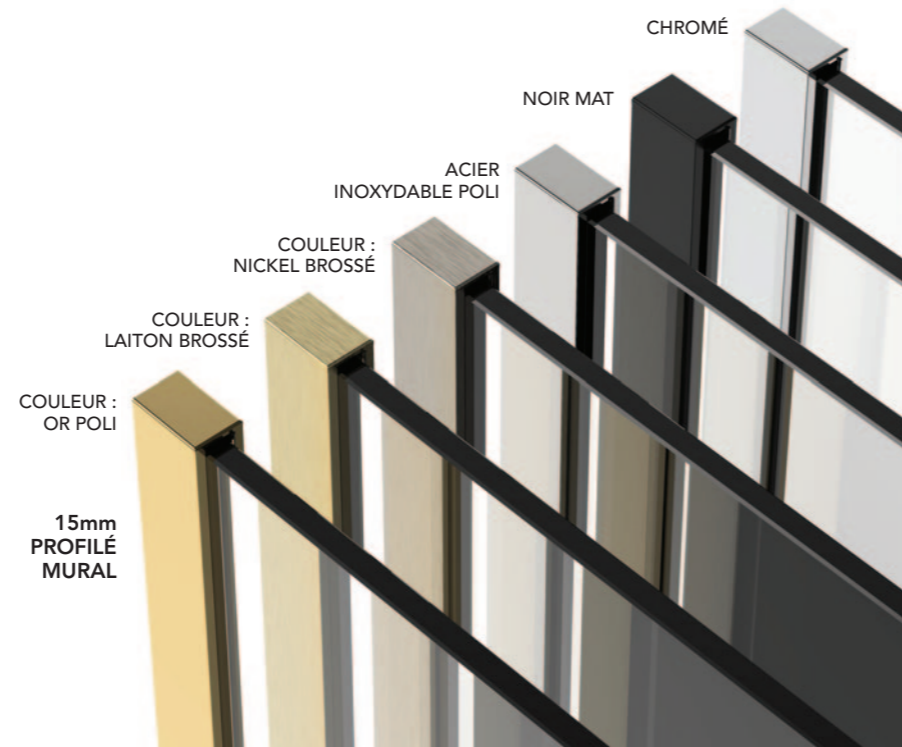
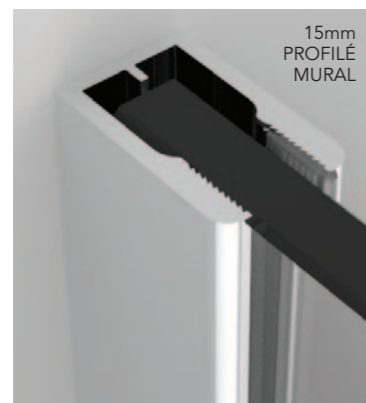
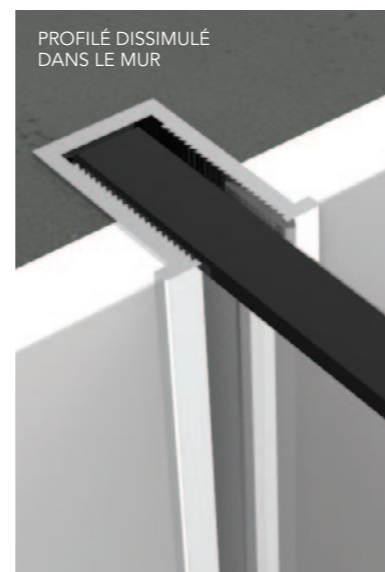

DIMENSIONS PROFILÉS MURAUX (COMPATIBLES 8MM ET 10MM)

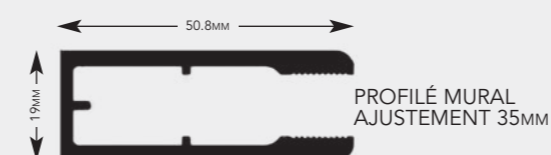

*Profils livrés ensemble

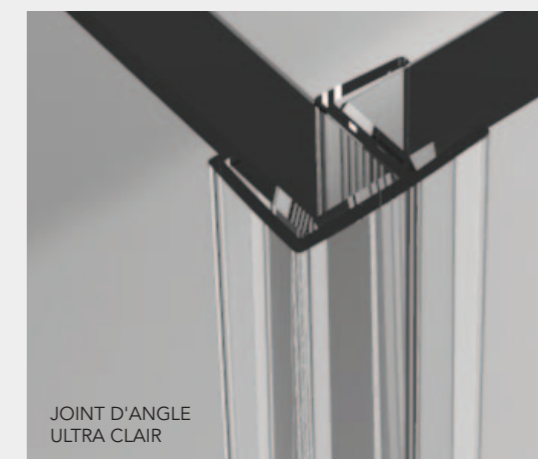

CHOIX DE JOINTS

AYO maximise l'attrait visuel de votre douche à l'italienne en offrant des options d'étanchéité ultra claires et discrètes.

AYO

LES COLLECTIONS
AYO CADRÉ, AYO ATELIER
ET AYO PARE BAIGNOIRE
NOUVEAU

LA COLLECTION AYO CADRÉ DOUCHE À L'ITALIENNE (VERRE 8MM)

Le look industriel moderne inspiré des usines est une tendance incontournable et très répandue dans les salles de bains. La collection AYO cadrée crée une esthétique industrielle pour votre espace de douche.

Chaque panneau AYO Cadré mesure 2 mètres de haut et est recouvert d'un revêtement hydrophobe pour repousser les saletés et le calcaire indésirables.

Chaque panneau de verre de sécurité trempé de 8mm est habillé de profilés métalliques noir mat qui enveloppent le bord extérieur du verre pour le protéger. Grâce à un procédé de sérigraphie sur l'extérieur du verre, l'intérieur des panneaux AYO Cadré conserve une finition lisse pour faciliter le nettoyage et l'entretien.

Chaque panneau de verre est d'abord imprimé en sérigraphie avec le motif noir encadré appliqué sur la surface extérieure du verre. Le cadre métallique anodisé noir est ensuite collé sur l'extérieur des panneaux de verre.



Explication de la finition anodisée noir mat :

L'anodisation est un procédé électrochimique qui convertit la surface du métal en une finition d'oxyde anodique durable et résistante à la corrosion. La finition d'oxyde d'aluminium n'est pas simplement appliquée à la surface comme une peinture ou un placage, mais elle est entièrement intégrée au substrat d'aluminium de sorte qu'elle ne peut pas s'écailler ou se décoller.

AYO CADRÉ est donc un produit extrêmement robuste, conçu pour les salles de bains les plus fréquentées.

AYO CADRÉ CONFIGURATION 5

AYO CADRÉ PANNEAUX FIXES CADRÉS

La collection de douches à l'italienne AYO cadré apporte une touche industrielle à tout espace de douche moderne.

Faites de votre salle de bain un espace de détente remarquable avec les douches à l'italienne AYO cadrés. La simplicité des panneaux fixes cadrés crée un agencement luxueux qui minimise les projections d'eau. Facile à nettoyer, chaque panneau en verre conserve sa finition intérieure lisse et possède un revêtement hydrophobe qui repousse la saleté et le calcaire indésirables.



UN CADRE MÉTALLIQUE ENTOURE LE VERRE, ASSURANT UNE DURABILITÉ MAXIMALE

CHOIX DE CONFIGURATIONS

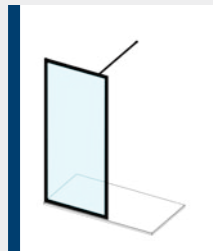

CONFIGURATION 5

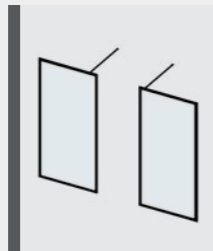

CONFIGURATION 8

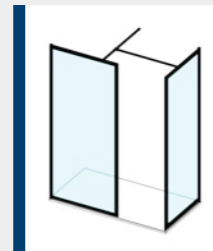

CONFIGURATION 20

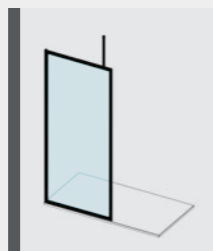

CONFIGURATION 10



AYO CADRÉ CONFIGURATION 20



AYO CADRÉ CONFIGURATION 5

- | | | | | | | | |
|----------------------------------|------------------------------|-------------------------------------|------------------------------------|--|---|------------------------------------|---------------------------------------|
|
INSTALLATION EN ANGLE |
INSTALLATION EN NICHE |
8mm
VERRE DE SÉCURITÉ TREMPÉ |
2000mm
HAUTEUR |
CHOIX DE BARRES DE STABILISATION DISPONIBLES |
CONVIENT POUR MONTAGE SUR CARRELAGE OU SUR RECEVEUR |
BARRE DE STABILISATION INCLUSE |
CADRE MÉTALLIQUE ANODISÉ NOIR MAT |
|
CLEARVUE REVÊTEMENT DU VERRE |
PROFILÉS NOIR UNIQUEMENT |
FIXATIONS CACHÉES |
CHOIX DE FIXATIONS DISPONIBLES |
RÉVERSIBLE |
15m
AJUSTEMENT DE PRODUIT |
20
GARANTIE 20 ANS | |



AYO CADRÉ CONFIGURATION 5

AYO CADRÉ PANNEAUX FIXES CADRÉS ATELIER

Les lignes horizontales attrayantes de ce panneau font de la douche à l'italienne l'élément principal de la salle de bains.

Le cadre noir élégant vient envelopper l'extérieur du panneau de verre pour le protéger. La surface interne des panneaux AYO Cadré style atelier conserve un aspect lisse avec un revêtement hydrophobe Clearvue pour faciliter le nettoyage et l'entretien. Les lignes horizontales sont des profilés plats collés à l'extérieur du verre.

Offrant à la fois une esthétique élégante et un aspect fonctionnel, cette douche en angle permet de protéger votre salle de bain des projections d'eau. Le cadre métallique noir mat vient renforcer les panneaux en verre de sécurité trempé 8mm et garantit ainsi que votre douche résistera à de nombreuses années d'utilisation.

CHOIX DE CONFIGURATIONS

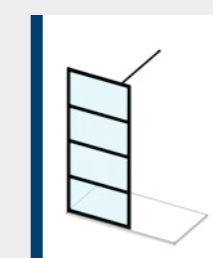

CONFIGURATION 5

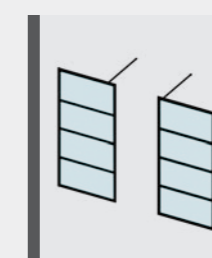

CONFIGURATION 8



CONFIGURATION 20

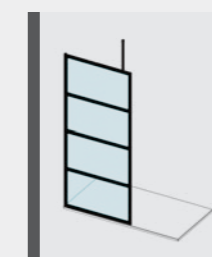

CONFIGURATION 10

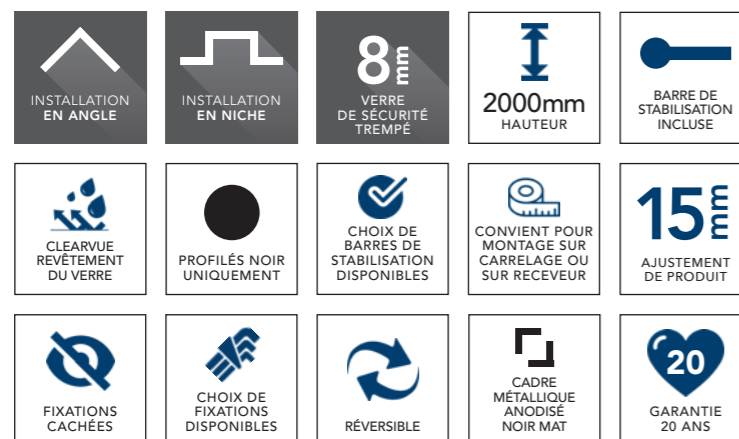

AYO CADRÉ CONFIGURATION 20



UN CADRE MÉTALLIQUE ENTOURE LE VERRE, ASSURANT UNE DURABILITÉ MAXIMALE

AYO PARE BAIGNOIRE CADRÉ

Les lignes contemporaines du pare baignoire cadré AYO apportent élégance et style à toute salle de bains.

Le cadre noir du pare baignoire a une finition anodisée ce qui en fait un produit très résistant. Grâce au procédé de sérigraphie le verre conserve sa finition lisse à l'intérieur. Un revêtement Clearvue est également appliqué à l'intérieur pour faciliter le nettoyage.

Créé par des experts votre pare baignoire AYO apportera un style harmonieux à votre salle de bain..



AYO PARE BAIGNOIRE CADRÉ

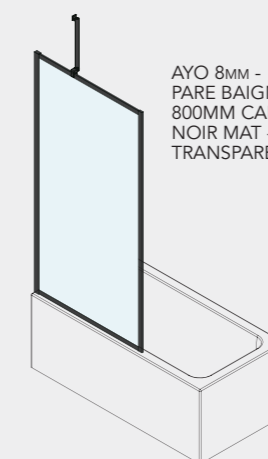

AYO 8MM - PARE BAIGNOIRE 800MM CADRÉ NOIR MAT - VERRE TRANSPARENT

UN CADRE MÉTALLIQUE ENTOURE LE VERRE, ASSURANT UNE DURABILITÉ MAXIMALE

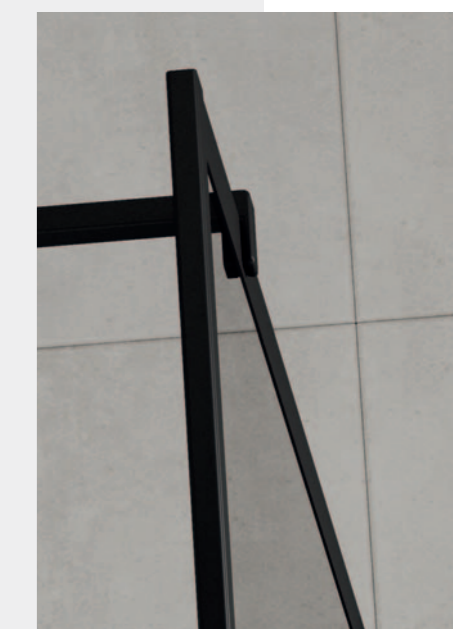
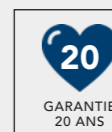
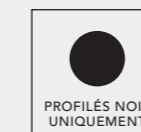
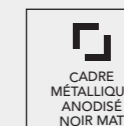

AYO PARE BAIGNOIRE CADRÉ ATELIER

Le pare baignoire AYO cadré atelier aux lignes horizontales s'inspire du look industriel - il dégage un charme audacieux qui donnera une touche design à toute salle de bains.

Le verre trempé de 8mm est solidement entouré d'un profilé noir mat anodisé. Grâce au procédé de sérigraphie le verre conserve sa finition lisse à l'intérieur. Un revêtement Clearvue est également appliqué à l'intérieur pour faciliter le nettoyage.

Choisissez un pare baignoire qui se distingue avec l'option linéaire AYO cadré atelier.

UN CADRE MÉTALLIQUE ENTOURE LE VERRE, ASSURANT UNE DURABILITÉ MAXIMALE

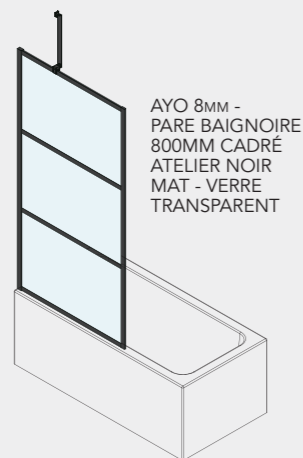

8mm VERRE DE SÉCURITÉ TREMPÉ	1500mm HAUTEUR	BARRE DE STABILISATION D'ANGLE 350MM INCLUSE
PROFILÉS NOIR UNIQUEMENT	FIXATIONS CACHÉES	RÉVERSIBLE
CLEARVUE REVÊTEMENT DU VERRE	CADRE MÉTALLIQUE ANODISÉ NOIR MAT	20 GARANTIE 20 ANS



AYO PARE BAIGNOIRE CADRÉ ATELIER

AYO PARE BAIGNOIRE SANS CADRE

Le pare baignoire sans cadre AYO est conçu pour ajouter une esthétique noir mat subtile dans votre salle de bain.

Le profilé mural anodisé noir mat robuste mais minimaliste supporte un verre de sécurité trempé de 8mm qui est recouvert d'un revêtement Clearvue. Ces pare baignoire élégants s'intégreront aisément à des salles de bains aux styles variés.

Profitez de votre expérience de douche avec la simplicité élégante du pare baignoire sans cadre AYO.



AYO PARE BAIGNOIRE SANS CADRE

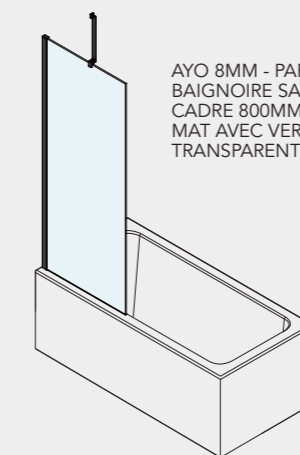

8mm VERRE DE SÉCURITÉ TREMPÉ	1500mm HAUTEUR	BARRE DE STABILISATION D'ANGLE 350MM INCLUSE	CLEARVUE REVÊTEMENT DU VERRE	CADRE MÉTALLIQUE ANODISÉ NOIR MAT
PROFILÉS NOIR UNIQUEMENT	FIXATIONS CACHÉES	RÉVERSIBLE	20 GARANTIE 20 ANS	

AYO® CADRÉ - DOUCHE À L'ITALIENNE

VERRE TRANSPARENT 8MM PROFILÉS NOIR MAT UNIQUEMENT
CONVIENT POUR MONTAGE SUR CARRELAGE OU SUR RECEVEUR

DOUCHE À L'ITALIENNE COMPLÈTE AYO - PANNEAUX FIXES CADRÉS

COMPLÈTE = Panneau en verre transparent 8mm cadré - Profilé mural 15mm - Barre de stabilisation 1200mm droite

DESCRIPTION	CODE - NOIR MAT
AYO Panneau fixe cadré - 700mm	AYO8MWRFB70BC
AYO Panneau fixe cadré - 760mm	AYO8MWRFB76BC
AYO Panneau fixe cadré - 800mm	AYO8MWRFB80BC
AYO Panneau fixe cadré - 900mm	AYO8MWRFB90BC
AYO Panneau fixe cadré - 1000mm	AYO8MWRFB100BC
AYO Panneau fixe cadré - 1100mm	AYO8MWRFB110BC
AYO Panneau fixe cadré - 1200mm	AYO8MWRFB120BC
AYO Panneau fixe cadré - 1400mm	AYO8MWRFB140BC

REMARQUE: LES PANNEAUX FIXES COMPLÈTE SONT LIVRÉS EN 2 COLIS
Panneaux en verre fournis dans colis 1/2, profilé mural et barre de stabilisation fournis dans colis 2/2

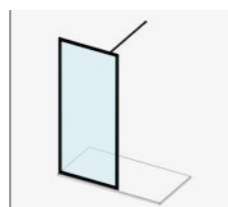

PANNEAU FIXE CADRÉ - CONFIGURATION 5

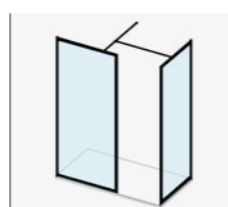

PANNEAUX FIXES CADRÉS - CONFIGURATION 20

DOUCHE À L'ITALIENNE COMPLÈTE AYO - PANNEAUX FIXES CADRÉS ATELIER

COMPLÈTE = Panneau en verre transparent 8mm cadré atelier - Profilé mural 15mm - Barre de stabilisation 1200mm droite

DESCRIPTION	CODE - NOIR MAT
AYO Panneau fixe cadré atelier - 700mm	AYO8MWRFH70BC
AYO Panneau fixe cadré atelier - 760mm	AYO8MWRFH76BC
AYO Panneau fixe cadré atelier - 800mm	AYO8MWRFH80BC
AYO Panneau fixe cadré atelier - 900mm	AYO8MWRFH90BC
AYO Panneau fixe cadré atelier - 1000mm	AYO8MWRFH100BC
AYO Panneau fixe cadré atelier - 1100mm	AYO8MWRFH110BC
AYO Panneau fixe cadré atelier - 1200mm	AYO8MWRFH120BC
AYO Panneau fixe cadré atelier - 1400mm	AYO8MWRFH140BC

REMARQUE: LES PANNEAUX FIXES COMPLÈTE SONT LIVRÉS EN 2 COLIS
Panneaux en verre fournis dans colis 1/2, profilé mural et barre de stabilisation fournis dans colis 2/2

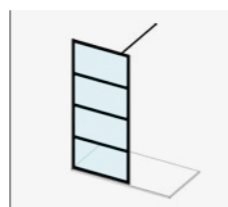

PANNEAU FIXE CADRÉ ATELIER - CONFIGURATION 5

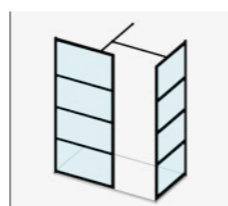

PANNEAUX FIXES CADRÉS ATELIER - CONFIGURATION 20

BARRES DE STABILISATION

Barres de stabilisation droites

DESCRIPTION	CODE - NOIR MAT
AYO Barre de stabilisation droite 1200mm	AYOSSBB
AYO Barre de stabilisation droite 1400mm	AYO140SSBB
AYO Barre de stabilisation pivotante 1400mm	S-WRSBB

Barres de stabilisation d'angle

DESCRIPTION	CODE - NOIR MAT
Barre de stabilisation d'angle 350mm: pour panneaux 300mm / 400mm	AYOASBB-SH
Barre de stabilisation d'angle 650mm: pour panneaux 450mm / 600mm	AYOASBB

DESCRIPTION	CODE - NOIR MAT
Barre de stabilisation en L - Longueur 1410mm Hauteur 220mm	AYOLSSBB
AYO Barre de stabilisation plafond 600mm	AYOCSBB
AYO Équerre en T	AYOTPB



AYO PARE BAIGNOIRE - NOUVEAU

VERRE TRANSPARENT 8MM PROFILÉS NOIR MAT UNIQUEMENT

AYO PARE BAIGNOIRE

AYO Pare baignoire (Verre 8mm - Hauteur 1500mm - Largeur 800mm - Fourni avec barre de stabilisation d'angle 350mm)

DESCRIPTION	CODE - NOIR MAT
AYO 8mm pare baignoire sans cadre - 1500 x 800mm	AYO8BSBC
AYO 8mm pare baignoire cadré - 1500 x 800mm	AYO8FBSBBC*
AYO 8mm pare baignoire cadré atelier - 1500 x 800mm	AYO8FHBSBBC*

*Ces pare baignoires sont fournis dans 2 colis.
Panneaux en verre cadré/atelier fournis dans colis 1/2, et barre de stabilisation fournis dans colis 2/2

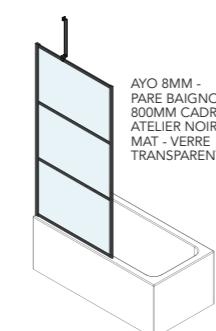
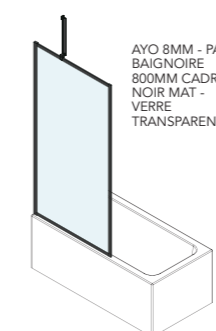
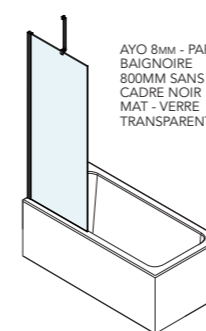

DESIGNED FOR LIFE



SINCE
1952

flair
—

Fondée dans le comté de CAVAN en 1952, la société Flair a acquis une réputation de confiance en tant que spécialiste dans la production de portes de douches et de pare baignoires de qualité. Sa réputation ayant résisté à l'épreuve du temps, elle est fière d'être le plus ancien fabricant, dans son domaine, en Irlande et une marque de choix pour ses clients.

Outre son engagement constant envers le service client, Flair allie sa longue expérience de fabrication traditionnelle et les techniques avancées de production.

Elle offre une esthétique produit innovante et un enrichissement de la salle de bains pour le plus grand plaisir de ses clients. L'alliance parfaite de la fonction et de la forme dans un produit conçu pour la vie.



CONDITIONS DE VENTE



Pour les parois de 30cm à 120cm, le Franco est de 600€ net. Pour les parois de 140cm et plus, le Franco est de 800€. En dessous de ces montants, la participation aux frais de port sera de 100€ net H.T. Pour toutes conditions spéciales de vente à la contremarque, veuillez contacter votre agent local ou la société Flair.

RAPPEL DES RESERVES

La marchandise doit être vérifiée en présence du transporteur. Celui-ci doit obligatoirement attendre cette vérification. S'il ne veut pas attendre, le service réception doit le mentionner sur le récépissé qu'il signera en toutes lettres.

Marchandise cassée:

Flair livre des marchandises sur des palettes en bois, assurant que les produits soient livrés en toute sécurité. Si, toutefois, la palette semble endommagée, nous vous remercions d'inspecter les marchandises à l'intérieur de la palette pour vérifier l'état des produits. Si la marchandise est endommagée, ce qui est peu probable, veuillez prendre des photos/vidéos des dommages et les envoyer par email à ventes@flairshowers.com sous 48 heures.

Marchandise défectueuse:

Le service réception contactera la Société Flair Showers qui fera intervenir le représentant du secteur. Celui-ci constatera le défaut et informera la Société Flair qui lui donnera la marche à suivre.

Tout produit manquant, défectueux ou endommagé devra être signalé sous 48 heures par email avec annotations sur le bon de livraison et des photos/ vidéos illustrant le problème. Passé ce délai, aucune plainte ne pourra être retenue. Email : ventes@flairshowers.com

EXTRAIT DES CONDITIONS GENERALES DE VENTE FLAIR SHOWERS

Flair Showers exerce les activités d'importateur, distributeur d'articles sanitaires et d'accessoires de salle de bains. Par le seul fait d'une commande passée à la société Flair Showers, les acheteurs font acte d'adhésion pure et simple aux règlements du vendeur. Ceux-ci ne peuvent être modifiés par des stipulations différentes des conditions générales d'achat portées sur les bons de commande des acheteurs.

LIVRAISONS

Toutes les dates de livraison sont données à titre indicatif et le vendeur ne saurait être tenu responsable pour tout manquement au délai de livraison spécifié. Dans le cas de livraisons fractionnées à dates données, chaque livraison sera considérée comme un contrat séparé et indépendant. Le vendeur se réserve le droit d'effectuer des livraisons partielles. Dans le cas où l'acheteur ou son agent donne des instructions de livraison qu'il doit par la suite annuler, une telle annulation peut seulement être acceptée avant la remise des marchandises au transporteur. Le relevé des frais subis et établi par le vendeur est sans appel. La livraison à l'acheteur s'effectuera à l'adresse indiquée sur le bon de commande ou d'instructions.

RECLAMATIONS

Tout en prenant en compte la responsabilité du vendeur en ce qui concerne des marchandises livrées à l'acheteur et réputées défectueuses, l'acheteur sera crédité d'un montant raisonnable en rapport avec l'état de la marchandise ou au choix du vendeur; verra les marchandises remplacées et livrées au lieu convenu entre les parties sans que pour autant la responsabilité du vendeur excède le montant de la facture contractuelle et préalablement établie.

Toute réclamation concernant des marchandises supposées défectueuses ou autre, doit être effectuée par email (ventes@flairshowers.com) avec annotations sur le bon de livraison sous 48 heures après la date de livraison. Passé ce délai, aucune plainte ne pourra être retenue.

Les marchandises en question doivent rester à la disposition du vendeur pour inspection éventuelle. Tous dommages en cours de livraison, ou perte sont du ressort du vendeur pour autant que la marchandise voyage au risque du vendeur. Des réserves devront être stipulées sur le bon de réception marchandises du transporteur. La réclamation devra aussi être faite, si c'est le cas, dans les 48 heures suivant la date de livraison par email (ventes@flairshowers.com) avec réserves sur le bon de livraison et des photos/ vidéos illustrant le problème. Passé ce délai, aucune plainte ne pourra être retenue.

Aucune responsabilité ne sera acceptée par le vendeur en cas de marchandises perdues, non livrées, volées ou endommagées en transit, dans le cas où celles-ci ont été livrées à l'acheteur avant l'incident ou au cas où il a été remis au transporteur un reçu pour les marchandises. Aucune marchandise ne peut être retournée au vendeur sans son accord express et le bon de réception établi par le vendeur certifiant l'état dans lequel cette marchandise a été réceptionnée sera le seul valable.

En aucun cas le vendeur ne sera responsable pour:

- Tout dommage pouvant affecter les produits et faisant suite à opération, traitement, processus contraires sauf ceux indiqués spécifiquement par le vendeur
- Tous frais encourus par l'acheteur sous prétexte que les produits étaient défectueux
- Toute perte financière consécutive ou perte, indirecte ou dommage de quelque sorte causé à l'acheteur
- Toutes marchandises ayant subi une modification ou un processus du fait de l'acheteur ou endommagée après que le risque ait été transféré à l'acheteur.

RETOUR DE MARCHANDISES - GARANTIE

Aucune condition de garantie n'est faite ou supposée être faite, ni aucune garantie n'est donnée ou supposée être donnée concernant la supposée durée d'utilisation des marchandises fournies utilisées dans quelques situations particulières que ce soit ou conditions spécifiques sans que le vendeur n'en ait été avisé.

Aucun terme, conditions, interprétations, du fait des représentants du vendeur engage celui-ci, sauf confirmation expresse par écrit du vendeur. Toutes les portes de douche Flair viennent avec une garantie de 10 ans contre les défauts de matériaux ou les défauts de fabrication, à conditions qu'elles aient été correctement installées et entretenues conformément à nos instructions et de la meilleure manière. Les roulettes et joints PVC sont soumis à une usure normale avec l'usage et sont donc couverts sur tous les produits pour trois mois à compter de l'installation.

Reserve de propriété

La Société Flair Showers restera propriétaire de ses marchandises jusqu'à paiement complet des factures correspondantes.

Transfert du risque

Bien que le droit de propriété ne soit transmis à l'acheteur qu'au paiement total de la marchandise, l'acheteur supportera les risques de perte ou dommage des marchandises à compter du moment où elles lui seront livrées. Jusqu'à ce que le transfert de propriété de la marchandise soit effectué, l'acheteur devra:

- indemniser en totalité le vendeur contre toute perte ou dommage des marchandises et contre toute réduction de leur valeur de revente par rapport au prix d'achat réglé par l'acheteur;
- assurer et maintenir assurées les marchandises pour un montant au moins égal au prix payé par l'acheteur et;
- conserver pour le vendeur les indemnités versées par les compagnies d'assurances si un sinistre survenait.

Arbitrage

Ceci concerne tout différend ou litige découlant de ou relatif au contrat ou à toute violation de ce contrat entre le vendeur FLAIR SHOWERS et l'acheteur. Si celui-ci ne peut être réglé à l'amiable sans retard excessif par l'intéressé les parties sont renvoyées à l'arbitrage à Dublin d'un arbitre nommé par les parties ou à défaut nommé par le président en exercice de la "Incorporated Law Society d'Irlande " sous réserve des dispositions d'arbitrage selon la loi de 1954 ou de toute modification statutaire. La nomination de cet arbitre est définitive et sans recours pour les deux parties.

Assurances Transport

Les marchandises expédiées voyagent aux risques de la Société Flair Showers, à condition que le destinataire fasse des réserves au transporteur en cas de casse dument constatée à l'arrivée.

Défaut du fait de l'acheteur

- Si l'acheteur,
- manque à l'une des clauses du contrat (y compris les clauses concernant le paiement). Les intérêts au taux légal seront perçus pour tout retard de paiement.
 - dépose son bilan, passe des accords ou obtient un concordat ou,
 - est soumis à contrôle judiciaire, le vendeur aura le droit, sans préjudice, d'annuler toute commande.

Dans le cas où le vendeur exerce l'un de ses droits, il peut arrêter l'expédition des marchandises en transit du fait de la situation financière de l'acheteur. Le vendeur peut à son choix revendre ces marchandises en public ou en privé sans en aviser l'acheteur et pour perte ou dommage causé par l'annulation du contrat.

Conditions de paiement

Pour la 1ère commande, règlement par SEPA ou virement bancaire selon cotation assurance. Règlement par chèque avec frais administratifs €25. Traite à 45 jours fin de mois le 10.



UNE GARANTIE DE QUALITÉ

Chez Flair, nous nous engageons en permanence à améliorer la qualité des nos produits

Toutes les portes de douche AYO sont approuvées CE et fabriquées conformément à la norme ISO 9001:2000 de systèmes d'assurance qualité. VERRE DE SÉCURITÉ TREMPÉ à EN12150. Toutes les portes sont indépendamment testées selon la norme EN14428.

Cela signifie que toutes les portes de douche AYO ont été soumises à un cycle de douche consistant en 20 000 cycles fonctionnels, tests d'eau, tests d'impact et 10 000 tests de cycle de corrosion pour tous les composants. Les portes AYO sont également testées pour durabilité, stabilité et propriétés de rétention d'eau afin de s'assurer qu'elles répondent aux normes les plus élevées de l'industrie. IMPORTANT - En raison du poids de ce produit, il faut 2 personnes pour le manipuler.

INSTALLATION

Des instructions d'installation complètes sont fournies avec chaque produit AYO pour assurer une installation correcte. Les portes de douche et les panneaux latéraux AYO sont réglables entre les dimensions indiquées.

Garantie à vie

Les portes de douche AYO ont une garantie à vie contre les défauts de fabrication. Cette garantie est valable à condition que les produits soient installés et entretenus conformément aux instructions de montage fournies avec chaque produit et les meilleures pratiques. *Remarque: Les pièces non en verre et détachables tels les joints d'étanchéité, les caches vis, etc sont soumis à une usure normale pendant l'utilisation et sont sous garantie légale pendant 2 ans à compter de la date de facturation.

CONDITIONS DE VENTE

Tous les prix cotés sont considérés comme acceptés après 30 jours de la date d'émission. Sauf dans le cas de produits défectueux ou de livraison incorrecte. FLAIR n'acceptera pas le retour des produits.

Service après vente et pièces détachées

FLAIR est totalement engagée à offrir un service d'excellence à sa clientèle. Nous stockons un assortiment de pièces détachées pour chaque gamme de produit et disposons de techniciens Après Vente pour répondre à toutes vos demandes.

N'hésitez pas à nous contacter, par téléphone au 00353 429 694 436 ou par email à ventes@flairshowers.com

DANS LE CADRE DE NOTRE POLITIQUE VISANT À UNE AMÉLIORATION CONTINUE DE NOS PRODUITS, NOUS NOUS RÉSERVONS LE DROIT DE MODIFIER LES CARACTERISTIQUES, LES COULEURS ET LES PRIX SANS PRÉAVIS.

*Erreurs et omissions exonérée.



CRÉER VOTRE ESPACE DE DOUCHE

Échelle 5mm = 100mm
Grille 25mm x 25mm = 500mm x 500mm
Grille entière 175mm x 200mm = 3500mm x 4000mm



FR 2021

DESIGNED FOR LIFE

Flair Showers Ltd.
Rocks Road
Kingscourt
Co Cavan
Ireland

T +353 42 96 94436
E ventes@flairshowers.com

Connectez-vous avec nous



FLAIRSHOWERS.COM