



flair

COLLECTIONS
MAI 2021



DE
FO

—

DESIGNED FOR LIFE



DEPUIS
1952

flair
—

SO

Fondée dans le comté de CAVAN en 1952, la société Flair a acquis une réputation de confiance en tant que spécialiste dans la production de portes de douches et de pare-baignoires de qualité. Sa réputation ayant résisté à l'épreuve du temps, elle est fière d'être le plus ancien fabricant, dans son domaine, en Irlande et une marque de choix pour ses clients.

Outre son engagement constant envers le service client, Flair allie sa longue expérience de fabrication traditionnelle et les techniques avancées de production.

Elle offre une esthétique produit innovante et un enrichissement de la salle de bains pour le plus grand plaisir de ses clients. L'alliance parfaite de la fonction et de la forme dans un produit conçu pour la vie.



SOMMAIRE

LA COMBINAISON
PARFAITE DE LA
FONCTIONNALITÉ
ET DU STYLE -
DESIGNED
FOR LIFE



CHIANTI WETROOM	10	FLAIR FRAMELESS	22		
FLAIR FRAMELESS PROFILÉS DE COULEUR	42	NAMARA SANS SEUIL (KSASS)	56		
NAMARA	62	SLIMLINE TÉLESCOPIQUE	82	COLLECTION DE PARE BAIGNOIRES	100
SOULE / DINA (Barres de maintien et accessoires)	106	RECEVEURS	124	GEMSTONE	134
GUIDE	150	INFORMATION	153	CONDITIONS DE VENTE	146

Nous disposons d'autres gammes de parois pouvant satisfaire vos besoins:
AYO, ORO, ETO, VERVE, HYDRO, CARA ainsi que des panneaux muraux PVC
pouvant compléter votre salle de bain. Reportez vous à ces catalogues spécifiques.

AYO

ORIGIN



VEUILLEZ DEMANDER À VOTRE AGENT COMMERCIAL
FLAIR UN EXEMPLAIRE DE LA BROCHURE AYO

FLAIR SHOWERS EST RAVI DE
PRÉSENTER SA DERNIÈRE
CRÉATION INTITULÉE AYO.



AYO Origin est un remplacement élégant et raffiné de la gamme existante de douches à l'italienne Chianti Wetroom. Cette nouvelle gamme de douches à l'italienne pré-assemblées présente les mêmes caractéristiques reconnues que Chianti Wetroom, sa silhouette fine et carrée vient remplacer la forme ronde de Chianti Wetroom. Derrière le terme "Origin" nous voulons montrer que l'origine de AYO est CHIANTI WETROOM, une gamme réputée chez Flair.

Retrouvez toutes les informations sur cette nouvelle gamme dans notre brochure AYO.

flair



CHIANTI WETROOM

DOUCHE À L'ITALIENNE

CRÉER UNE SALLE DE BAIN MODERNE
ET MINIMALISTE AVEC NOS PAROIS
DOUCHES À L'ITALIENNE.

CES PAROIS FIXES ÉLÉGANTES EN VERRE
8mm SONT FOURNIES AVEC UNE BARRE DE
STABILISATION ET UNE BAGUETTE CHROMÉ
DE PROTECTION AU CONTACT DU SOL



*Les parois Chianti Wetroom sont traités anticalcaire. Le côté du verre traité est indiqué par un autocollant "CleanEasy".



CHIANTI WETROOM

DOUCHE À L'ITALIENNE - VERRE TRANSPARENT

STOCK LIMITÉ - NOUS CONSULTER

DIMENSIONS

DESCRIPTION	AJUSTEMENT		POIDS	RÉFÉRENCE
	MINI	MAXI		
Paroi Fixe 300mm	275mm	290mm	14.5kg	CHWR30S
Paroi Fixe 450mm	425mm	440mm	21kg	CHWR45S
Paroi Fixe 500mm	475mm	490mm	22kg	CHWR50S
Paroi Fixe 600mm	575mm	590mm	25kg	CHWR60S
Paroi Fixe 760mm	735mm	750mm	34kg	CHWR76S
Paroi Fixe 800mm	775mm	790mm	36kg	CHWR80S
Paroi Fixe 900mm	875mm	890mm	41kg	CHWR90S
Paroi Fixe 1400mm*	1375mm	1390mm	67.5kg	CHWR140S

Barre de stabilisation d'angle 650mm fournie avec les parois de 300mm à 600mm
Barre de stabilisation droite 1050mm fournie avec les parois de 760mm et plus.

DESCRIPTION	POIDS	RÉFÉRENCE
Barre de Stabilisation 1050mm	0.7kg	S-CHWRSSB
Barre de Stabilisation 1400mm (Il faut couper pour 1200mm)	1kg	S-CHSB1400S
Barre de Stabilisation de Plafond Ronde 600mm	2kg	CHWRC60S

La barre de plafond doit être utilisée conjointement avec la barre transversale afin d'assurer la stabilité maximum de la paroi

HAUTEUR 2.25 MÈTRES

DESCRIPTION	AJUSTEMENT		POIDS	RÉFÉRENCE
	MINI	MAXI		
Paroi Fixe 900mm	875mm	890mm	44kg	CHWR90S-2250
Paroi Fixe 1000mm	975mm	990mm	47kg	CHWR100S-2250
Paroi Fixe 1400mm	1375mm	1390mm	72kg	CHWR140S-2250

Barre de stabilisation droite 1050mm fournie avec les parois de 760mm à 1400mm

*Pour les parois de 1400mm nous consulter pour les conditions de transport.



8^{mm} L'ÉPAISSEUR DU VERRE	15^{mm} AJUSTEMENT DE PRODUIT	2000^{mm} HAUTEUR	RÉVERSIBLE POUR INSTALLATION DROITE OU GAUCHE	PROFILÉS CHROME BRILLANT	CLEAN EASY TRAITEMENT ANTICALCAIRE
CONVIENT POUR MONTAGE SUR CARRELAGE OU SUR RECEVEUR	COMPREND UNE BAGUETTE DE PROTECTION EN ALUMINIUM INSÉRÉE AU BAS DE LA PAROI DE DOUCHE	1050^{mm} BARRE DE STABILISATION DE 1050mm INCLUSE	1400^{mm} BARRE DE STABILISATION DE 1400mm SUR DEMANDE	DISPONIBLE SUR MESURE	



CHIANTI WETROOM

DOUCHE À L'ITALIENNE - VERRE OPAQUE

DIMENSIONS

DESCRIPTION	AJUSTEMENT		POIDS	RÉFÉRENCE
	MINI	MAXI		
Paroi Fixe 800mm	775mm	790mm	36kg	CHWR80SP
Paroi Fixe 900mm	875mm	890mm	41kg	CHWR90SP
Paroi Fixe 1000mm	975mm	990mm	46kg	CHWR100SP
Paroi Fixe 1200mm	1175mm	1190mm	57kg	CHWR120SP
Paroi Fixe 1400mm	1375mm	1390mm	67.5kg	CHWR140SP

Barre de stabilisation droite 1050mm fournie avec les parois de 800mm et plus.

DESCRIPTION	POIDS	RÉFÉRENCE
Barre de Stabilisation 1050mm	0.7kg	S-CHWRSSB
Barre de Stabilisation 1400mm (Il faut couper pour 1200mm)	1kg	S-CHSB1400S
Barre de Stabilisation de Plafond Ronde 600mm	2kg	CHWRC60S

La barre de plafond doit être utilisée conjointement avec la barre transversale afin d'assurer la stabilité maximum de la paroi

8mm L'ÉPAISSEUR DU VERRE	15mm AJUSTEMENT DE PRODUIT	2000mm HAUTEUR	RÉVERSIBLE POUR INSTALLATION DROITE OU GAUCHE	PROFILÉS CHROMÉ BRILLANT
CONVIENT POUR MONTAGE SUR CARRELAGE OU SUR RECEVEUR	COMPREND UNE BAGUETTE DE PROTECTION EN ALUMINIUM INSÉRÉE AU BAS DE LA PAROI DE DOUCHE	1050mm BARRE DE STABILISATION DE 1050mm INCLUSE	1400mm BARRE DE STABILISATION DE 1400mm SUR DEMANDE	CLEAN EASY TRAITEMENT ANTICALCAIRE





CHIANTI WETROOM

PAROIS ROTATIVES ET PAROIS FIXES

STOCK LIMITÉ - NOUS CONSULTER

DIMENSIONS

DESCRIPTION	POIDS	RÉFÉRENCE
Paroi Rotative 300mm	13.5kg	WRRP30S
Paroi Fixe 300mm	15.5kg	WRFP30S



RECOMMANDATIONS
Afin de faciliter le montage, les parois fixes WRFP ou rotatives WRRP doivent être installées en même temps que les parois fixes douche à l'italienne CHWR ou CHWREP. CECI EST INDISPENSABLE POUR UN BON FONCTIONNEMENT ET UNE BONNE UTILISATION.

CHIANTI WETROOM
PAROIS FIXES CHWR**S + WRRP30S

<p>8^{mm} L'ÉPAISSEUR DU VERRE</p>	<p>15^{mm} AJUSTEMENT DE PRODUIT</p>	<p>2000mm HAUTEUR</p>	<p>RÉVERSIBLE POUR INSTALLATION DROITE OU GAUCHE</p>	<p>PROFILÉS CHROMÉ BRILLANT</p>	<p>CLEAN EASY TRAITEMENT ANTICALCAIRE</p>
<p>CONVIENT POUR MONTAGE SUR CARRELAGE OU SUR RECEVEUR</p>	<p>1200^{mm} BARRE DE STABILISATION INCLUSE AVEC PAROI ROTATIVE</p>	<p>DISPONIBLE SUR MESURE</p>	<p>MÉCANISME DE CHARNIÈRE SUR LA PAROI ROTATIVE</p>	<p>LA PAROI PIVOTANTE TOURNE À 180°</p>	<p>COMPREND UNE BAGUETTE DE PROTECTION EN ALUMINIUM INSÉRÉE AU BAS DE LA PAROI DE DOUCHE</p>

CHIANTI WETROOM

PAROIS FIXES AVEC PORTE SERVIETTES -
VERRE TRANSPARENT

STOCK LIMITÉ - NOUS CONSULTER

DESCRIPTION	AJUSTEMENT		POIDS	RÉFÉRENCE
	MINI	MAXI		
700mm (Porte serviettes inclus)	675mm	690mm	34kg	CHWREP70S
800mm (Porte serviettes inclus)	775mm	790mm	38.5kg	CHWREP80S
900mm (Porte serviettes inclus)	875mm	890mm	41.5kg	CHWREP90S
1200mm (Porte serviettes inclus)	1185mm	1200mm	58.5kg	CHWREP120S
1400mm (Porte serviettes inclus)	1385mm	1400mm	68kg	CHWREP140S
650mm Barre de stabilisation d'angle			0.7kg	S-CHWRASB
Equerre en "T" pour barre de stabilisation Chianti Wetroom				S-CHWRTB

CHWREP70S CHWREP80S et CHWREP90S : Barre de stabilisation d'angle 650mm incluse.
CHWREP120S et CHWREP140S : Barre de stabilisation droite 1050mm incluse.



BARRE DE STABILISATION

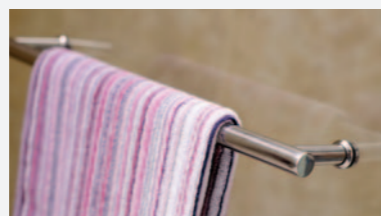

PORTE SERVIETTES INCLUS

8^{mm} L'ÉPAISSEUR DU VERRE	15^{mm} AJUSTEMENT DE PRODUIT	2000^{mm} HAUTEUR	RÉVERSIBLE POUR INSTALLATION DROITE OU GAUCHE	PROFILÉS CHROMÉ BRILLANT	CLEAN EASY TRAITEMENT ANTICALCAIRE
CONVIENT POUR MONTAGE SUR CARRELAGE OU SUR RECEVEUR	COMPREND UNE BAGUETTE DE PROTECTION EN ALUMINIUM INSÉRÉE AU BAS DE LA PAROI DE DOUCHE	PORTE SERVIETTES INCLUS	650^{mm} BARRE DE STABILISATION D'ANGLE 650mm INCLUSE	1050^{mm} BARRE DE STABILISATION DROIT 1050mm	



PAROI AVEC PORTE SERVIETTES EN INSTALLATION WALK IN

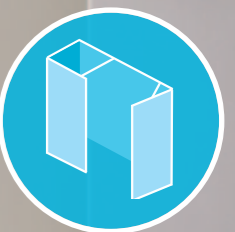

CHIANTI WETROOM

PAROIS FIXES AVEC PORTE SERVIETTES -
VERRE OPAQUE AU CENTRE

STOCK LIMITÉ - NOUS CONSULTER

DESCRIPTION	AJUSTEMENT		POIDS	RÉFÉRENCE
	MINI	MAXI		
800mm (Porte serviettes inclus)	775mm	790mm	39kg	CHWREP80SP
900mm (Porte serviettes inclus)	875mm	890mm	41.5kg	CHWREP90SP
1400mm (Porte serviettes inclus)	1385mm	1400mm	68kg	CHWREP140SP
650mm Barre de stabilisation d'angle			0.7kg	S-CHWRASB
Equerre en "T" pour barre de stabilisation Chianti Wetroom				S-CHWRTB

CHWREP80SP et CHWREP90SP Barre de stabilisation d'angle 650mm incluse.
CHWREP120SP et CHWREP140SP Barre de stabilisation droite 1050mm incluse.



BARRE DE STABILISATION

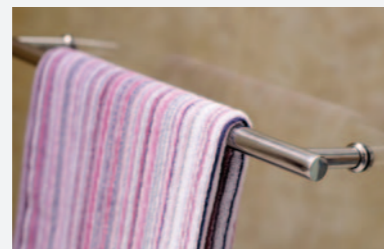

PORTE SERVIETTES INCLUS

8[€] L'ÉPAISSEUR DU VERRE	15[€] AJUSTEMENT DE PRODUIT	2000mm HAUTEUR	 RÉVERSIBLE POUR INSTALLATION DROITE OU GAUCHE	 PROFILÉS CHROMÉ BRILLANT
 CONVIENT POUR MONTAGE SUR CARRELAGE OU SUR RECEVEUR	 COMPREND UNE BAGUETTE DE PROTECTION EN ALUMINIUM INSÉRÉE AU BAS DE LA PAROI DE DOUCHE	 PORTE SERVIETTES INCLUS	 CLEAN EASY TRAITEMENT ANTICALCAIRE	



PAROI DE 80CM EN INSTALLATION SEULE



FLAIR FRAMELESS

LA FLEXIBILITÉ EST LA CLEF DU
CONCEPT FLAIR FRAMELESS.

LA GAMME OFFRE DE MULTIPLES OPTIONS DE PORTES
DE DOUCHES POUR VOTRE ESPACE WETROOM.

BIEN ENTENDU ELLES PEUVENT AUSSI ÊTRE
INSTALLÉES SUR UN RECEVEUR DE DOUCHE.



FLAIR FRAMELESS

PORTE D'ANGLE 2 PORTES PIVOTANTES
(CONVIENT POUR MONTAGE SUR UN RECEVEUR UNIQUEMENT)

PRODUIT	AJUSTEMENT		LARGEUR DE PASSAGE	POIDS	RÉFÉRENCE
	MINI	MAXI			
Porte d'angle 2 portes pivotantes 800mm*	765mm	790mm	640mm	53kg	FFCPD80SC
Porte d'angle 2 portes pivotantes 900mm*	865mm	890mm	740mm	59kg	FFCPD90SC
Porte d'angle 2 portes pivotantes 1000mm*	965mm	990mm	840mm	65kg	FFCPD100SC
Profilé de compensation 10mm					FFCB10SC
Profilé de compensation 25mm					FFCB25SC

*Convient pour montage sur un receveur uniquement.

6^{EE} L'ÉPAISSEUR DU VERRE	25^{EE} AJUSTEMENT PRODUIT	1950mm HAUTEUR
REVERSIBLE POUR INSTALLATION DROITE OU GAUCHE	PROFILÉS CHROMÉ BRILLANT	PAROI EN LIGNE AVEC ÉTAGÈRES EN OPTION
PRATIQUE POUR INSTALLATION AVEC 1 PAROI EN LIGNE	OUVERTURE VERS L'EXTÉRIEUR ET L'INTÉRIEUR	ACCÈS FACILE
DISPONIBLE SUR MESURE	FERMETURE MAGNÉTIQUE	"RISE AND FALL" MÉCANISME DE CHARNIÈRE POUR L'OUVERTURE EN DOUCEUR
CLEAN EASY TRAITEMENT ANTICALCAIRE		
COMPREND UNE BAGUETTE DE PROTECTION EN ALUMINIUM INSÉRÉE AU BAS DE LA PAROI DE DOUCHE		



POIGNÉES ERGONOMIQUES À L'INTÉRIEUR ET À L'EXTÉRIEUR

MÉCANISME DE SÉCURITÉ BREVETÉ ASSURANT QUE LE VERRE NE PUISSE SORTIR DU CADRE



FLAIR FRAMELESS

PORTE D'ANGLE 2 PORTES PIVOTANTES

(APPROPRIÉ POUR INSTALLATION
SUR SOL CARRELÉ UNIQUEMENT)

PRODUIT	AJUSTEMENT		LARGEUR DE PASSAGE	POIDS	RÉFÉRENCE
	MINI	MAXI			
Porte d'angle 2 portes pivotantes 800mm*	780mm	800mm	640mm	53kg	FFCPD80S
Porte d'angle 2 portes pivotantes 900mm*	880mm	900mm	740mm	59kg	FFCPD90S
Porte d'angle 2 portes pivotantes 1000mm*	980mm	1000mm	840mm	65kg	FFCPD100S
Profilé de compensation 10mm					FFCB10SC
Profilé de compensation 25mm					FFCB25SC

*Convient pour installation sur sol carrelé uniquement.

6^{EE} L'ÉPAISSEUR DU VERRE	20^{EE} AJUSTEMENT PRODUIT	1950mm HAUTEUR
REVERSIBLE POUR INSTALLATION DROITE OU GAUCHE	PROFILÉS CHROMÉ BRILLANT	PAROI EN LIGNE AVEC ÉTAGÈRES EN OPTION
PRATIQUE POUR INSTALLATION AVEC 1 PAROI EN LIGNE	OUVERTURE VERS L'EXTÉRIEUR ET L'INTÉRIEUR	ACCÈS FACILE
DISPONIBLE SUR MESURE	FERMETURE MAGNÉTIQUE	"RISE AND FALL" MÉCANISME DE CHARNIÈRE POUR L'OUVERTURE EN DOUCEUR
CLEAN EASY TRAITEMENT ANTICALCAIRE		COMPREND UNE BAGUETTE DE PROTECTION EN ALUMINIUM INSÉRÉE AU BAS DE LA PAROI DE DOUCHE



MÉCANISME DE SÉCURITÉ BREVETÉ ASSURANT
QUE LE VERRE NE PUISSE SORTIR DU CADRE



FLAIR FRAMELESS

PORTE D'ANGLE ASYMÉTRIQUE 2 PORTES PIVOTANTES
(CONVIENT POUR MONTAGE SUR UN RECEVEUR UNIQUEMENT)

PRODUIT	AJUSTEMENT		LARGEUR DE PASSAGE	POIDS	RÉFÉRENCE
	MINI	MAXI			
Porte d'angle asymétrique 1000* x 800 <small>*se compose de 2 portes pivotantes 800mm et 1 paroi en ligne 200mm</small>	765-965mm	790-1190mm	640mm	58kg	FFCPD100x80SC
Porte d'angle asymétrique 1200* x 800 <small>*se compose de 2 portes pivotantes 800mm et 1 paroi en ligne 400mm</small>	765-1165mm	790-1190mm	640mm	70kg	FFCPD120x80SC
Porte d'angle asymétrique 1200* x 900 <small>*se compose de 2 portes pivotantes 900mm et 1 paroi en ligne 300mm</small>	865-1165mm	890-1190mm	740mm	73kg	FFCPD120x90SC
Profilé de compensation 10mm					FFCB10SC
Profilé de compensation 25mm					FFCB25SC

*Convient pour montage sur un receveur uniquement.

6^{EE}
L'ÉPAISSEUR
DU VERRE

20^{EE}
AJUSTEMENT
PRODUIT

**CLEAN
EASY**
TRAITEMENT
ANTICALCAIRE

↑ ↓
HAUTEUR
1950mm

↻
RÉVERSIBLE POUR
INSTALLATION
DROITE OU
GAUCHE

☑
PROFILÉS
CHROMÉ
BRILLANT

🚰
PAROI EN LIGNE
AVEC ÉTAGÈRES
EN OPTION

🔧
PRATIQUE POUR
INSTALLATION
AVEC 1 PAROI
EN LIGNE

👉
OUVERTURE VERS
L'EXTÉRIEUR ET
L'INTÉRIEUR

👏
ACCÈS FACILE

📏
DISPONIBLE
SUR
MESURE

⚡
FERMETURE
MAGNÉTIQUE

↑ ↓
"RISE AND FALL"
MÉCANISME DE
CHARNIÈRE POUR
L'OUVERTURE EN
DOUCEUR

🛡️
COMPRED UNE
BAGUETTE DE
PROTECTION EN
ALUMINIUM INSÉRÉE
AU BAS DE LA PAROI
DE DOUCHE



POIGNÉES ERGONOMIQUES À L'INTÉRIEUR ET À L'EXTÉRIEUR



MÉCANISME DE SÉCURITÉ BREVETÉ ASSURANT QUE LE VERRE NE PUISSE SORTIR DU CADRE

















FLAIR FRAMELESS

PORTE D'ANGLE ASYMÉTRIQUE 2 PORTES PIVOTANTES

(APPROPRIÉ POUR INSTALLATION SUR SOL CARRELÉ UNIQUEMENT)

PRODUIT	AJUSTEMENT MINI	MAXI	LARGEUR DE PASSAGE	POIDS	RÉFÉRENCE
Porte d'angle asymétrique 1000* x 800 *se compose de 2 portes pivotantes 800mm et 1 paroi en ligne 200mm	765-865mm	790-1190mm	950mm	58kg	FFCPD100x80S
Porte d'angle asymétrique 1200* x 800 *se compose de 2 portes pivotantes 800mm et 1 paroi en ligne 400mm	765-1165mm	790-1190mm	1075mm	70kg	FFCPD120x80S
Porte d'angle asymétrique 1200* x 900 *se compose de 2 portes pivotantes 900mm et 1 paroi en ligne 300mm	865-1165mm	890-1190mm	1233mm	73kg	FFCPD120x90S
Profilé de compensation 10mm					FFCB10SC
Profilé de compensation 25mm					FFCB25SC

*Convient pour installation sur sol carrelé uniquement.

 6^{mm} L'ÉPAISSEUR DU VERRE	 20^{mm} AJUSTEMENT PRODUIT	 1950mm HAUTEUR	 RÉVERSIBLE POUR INSTALLATION DROITE OU GAUCHE	 PROFILÉS CHROMÉ BRILLANT	 CLEAN EASY TRAITEMENT ANTICALCAIRE
 PAROI EN LIGNE AVEC ÉTAGÈRES EN OPTION	 PRATIQUE POUR INSTALLATION AVEC 1 PAROI EN LIGNE	 OUVERTURE VERS L'EXTÉRIEUR ET L'INTÉRIEUR	 ACCÈS FACILE	 falsafe TECHNOLOGY SECURE GLASS SYSTEM MÉCANISME DE SÉCURITÉ BREVETÉ ASSURANT QUE LE VERRE NE PUISSE SORTIR DU CADRE	
 DISPONIBLE SUR MESURE	 FERMETURE MAGNÉTIQUE	 "RISE AND FALL" MÉCANISME DE CHARNIÈRE POUR L'OUVERTURE EN DOUCEUR	 COMPREND UNE BAGUETTE DE PROTECTION EN ALUMINIUM INSÉRÉE AU BAS DE LA PAROI DE DOUCHE		



FLAIR FRAMELESS

PORTES PIVOTANTES

PRODUIT	AJUSTEMENT		LARGEUR DE PASSAGE	POIDS	RÉFÉRENCE
	MINI	MAXI			
Porte pivotante 700mm	650mm	700mm	514mm	24kg	FFPD70SC
Porte pivotante 800mm	750mm	800mm	614mm	26kg	FFPD80SC
Porte pivotante 900mm	850mm	900mm	714mm	29kg	FFPD90SC
Porte pivotante 1000mm	950mm	1000mm	814mm	32kg	FFPD100SC
Profilé de compensation 10mm					FFCB10SC
Profilé de compensation 25mm					FFCB25SC
Barre de stabilisation en angle 350mm				4kg	S-FFSB35SC
Barre de stabilisation en angle 650mm				5kg	S-FFSB65SC
Barre de stabilisation droite 1200mm				6kg	S-FFSB120SC

*Possibilité d'installer en niche 2 parois en ligne, une de chaque côté de la porte.

6^{ÈME} L'ÉPAISSEUR DU VERRE	50^{ÈME} AJUSTEMENT PRODUIT	HAUTEUR 1950mm	RÉVERSIBLE POUR INSTALLATION DROITE OU GAUCHE	PROFILÉS CHROMÉ BRILLANT
CONVIENT POUR MONTAGE SUR CARRELAGE OU SUR RECEVEUR	INSTALLATION AVEC PAROI LATÉRALE POSSIBLE	PAROI EN LIGNE AVEC ÉTAGÈRES EN OPTION	CLEAN EASY TRAITEMENT ANTICALCAIRE	
PRATIQUE POUR INSTALLATION AVEC 1 PAROI EN LIGNE	ACCÈS FACILE	DISPONIBLE SUR MESURE	POIGNÉES ERGONOMIQUES À L'INTÉRIEUR ET À L'EXTÉRIEUR	
FERMETURE MAGNÉTIQUE	"RISE AND FALL" MÉCANISME DE CHARNIÈRE POUR L'OUVERTURE EN DOUCEUR	COMPREND UNE BAGUETTE DE PROTECTION EN ALUMINIUM INSÉRÉE AU BAS DE LA PAROI DE DOUCHE	 falsafe TECHNOLOGY SECURE GLASS SYSTEM MÉCANISME DE SÉCURITÉ BREVETÉ ASSURANT QUE LE VERRE NE PUISSE SORTIR DU CADRE	





PAROIS FIXES EN LIGNE
AVEC 3 ÉTAGÈRES



FLAIR FRAMELESS

PAROIS FIXES EN LIGNE

Nous contacter pour une configuration avec un panneau latéral et une paroi en ligne.



PAROIS FIXES EN LIGNE
SANS ÉTAGÈRES

PRODUIT	POIDS	RÉFÉRENCE
Paroi en ligne 200mm	12kg	FFIL20SC
Paroi en ligne 300mm	14kg	FFIL30SC
Paroi en ligne 400mm	16kg	FFIL40SC
Paroi en ligne 200mm avec 3 étagères	15kg	FFILS20SC
Paroi en ligne 300mm avec 3 étagères	17kg	FFILS30SC
Paroi en ligne 400mm avec 3 étagères	19kg	FFILS40SC

*Possibilité de fermer la porte sur la paroi en ligne ou le mur.



MÉCANISME DE SÉCURITÉ
BREVETÉ ASSURANT QUE LE VERRE
NE PUISSE SORTIR DU CADRE

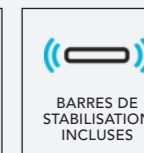
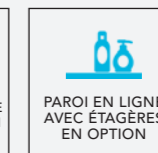
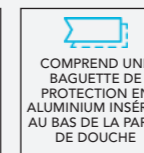
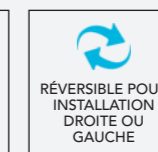
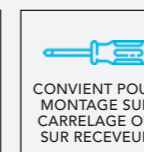
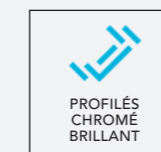
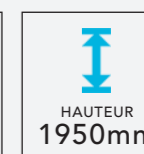

FLAIR FRAMELESS

PORTE BATTANTE

PRODUIT	AJUSTEMENT		LARGEUR DE PASSAGE	POIDS	RÉFÉRENCE
	MINI	MAXI			
Porte battante 800mm	750mm	800mm	617mm	26kg	FFSD80SC
Porte battante 900mm	850mm	900mm	717mm	29kg	FFSD90SC
Porte battante 1000mm	950mm	1000mm	817mm	32kg	FFSD100SC
Porte battante 1200mm	1150mm	1200mm	1017mm	36kg	FFSD120SC
Profilé de compensation 10mm					FFCB10SC
Profilé de compensation 25mm					FFCB25SC
Barre de stabilisation en angle 350mm				4kg	S-FFSB35SC
Barre de stabilisation en angle 650mm				5kg	S-FFASB65SC
Barre de stabilisation droite 1200mm				6kg	S-FFSB120SC

6^{EE}
L'ÉPAISSEUR DU VERRE

50^{EE}
AJUSTEMENT PRODUIT

CLEAN EASY
TRAITEMENT ANTICALCAIRE

falsafe
TECHNOLOGY
SECURE GLASS SYSTEM

HAUTEUR 1950mm

RÉVERSIBLE POUR INSTALLATION DROITE OU GAUCHE

PROFILÉS CHROMÉ BRILLANT

MÉCANISME DE SÉCURITÉ BREVETÉ ASSURANT QUE LE VERRE NE PUISSE SORTIR DU CADRE

OUVERTURE VERS L'EXTÉRIEUR ET L'INTÉRIEUR

CONVIENT POUR MONTAGE SUR CARRELAGE OU SUR RECEVEUR

INSTALLATION AVEC PAROI LATÉRALE POSSIBLE

PAROI EN LIGNE AVEC ÉTAGÈRES EN OPTION

PRATIQUE POUR INSTALLATION AVEC 1 PAROI EN LIGNE

ACCÈS FACILE

DISPONIBLE SUR MESURE

FERMETURE MAGNÉTIQUE

"RISE AND FALL" MÉCANISME DE CHARNIÈRE POUR L'OUVERTURE EN DOUCEUR

COMPREND UNE BAGUETTE DE PROTECTION EN ALUMINIUM INSÉRÉE AU BAS DE LA PAROI DE DOUCHE



FLAIR FRAMELESS

PAROIS LATÉRALES

APPROPRIÉ POUR LE MONTAGE AVEC
LA PORTE PIVOTANTE ET LA PORTE BATTANTE

PRODUIT	AJUSTEMENT		POIDS	RÉFÉRENCE
	MINI	MAXI		
Paroi latérale 700mm	665mm	690mm	26kg	FFSP70SC
Paroi latérale 760mm	725mm	750mm	27kg	FFSP76SC
Paroi latérale 800mm	765mm	790mm	28kg	FFSP80SC
Paroi latérale 900mm	865mm	890mm	30kg	FFSP90SC
Paroi latérale 1000mm	965mm	990mm	32kg	FFSP100SC
Paroi latérale 1200mm	1165mm	1190mm	34kg	FFSP120SC
Profilé de compensation 10mm				FFCB10SC
Profilé de compensation 25mm				FFCB25SC
Barre de stabilisation en angle 350mm			4kg	S-FFSB35SC
Barre de stabilisation en angle 650mm			5kg	S-FFSB65SC
Barre de stabilisation droite 1200mm			6kg	S-FFSB120SC

6^{EE} L'ÉPAISSEUR DU VERRE	25^{EE} AJUSTEMENT PRODUIT	1950mm HAUTEUR	RÉVERSIBLE POUR INSTALLATION DROITE OU GAUCHE
PROFILS CHROMÉ BRILLANT	CONVIENT POUR MONTAGE SUR CARRELAGE OU SUR RECEVEUR	BARRES DE STABILISATION INCLUSES	650^{EE} BARRE DE STABILISATION D'ANGLE 650mm INCLUDE
CLEAN EASY TRAITEMENT ANTICALCAIRE	DISPONIBLE SUR MESURE	"RISE AND FALL" MÉCANISME DE CHARNIÈRE POUR L'OUVERTURE EN DOUCEUR	COMPREND UNE BAGUETTE DE PROTECTION EN ALUMINIUM INSÉRÉE AU BAS DE LA PAROI DE DOUCHE



MÉCANISME DE SÉCURITÉ
BREVETÉ ASSURANT
QUE LE VERRE NE PUISSE
SORTIR DU CADRE

FLAIR FRAMELESS

PAROI PIVOTANTE
DOUCHE À L'ITALIENNE

PRODUIT	RÉFÉRENCE
Paroi Pivotante 300mm	FFPD30SC
Paroi Pivotante 450mm	FFPD45SC
Paroi Pivotante 600mm	FFPD60SC



MÉCANISME DE SÉCURITÉ
BREVETÉ ASSURANT
QUE LE VERRE NE PUISSE
SORTIR DU CADRE

<p>6^{mm} L'ÉPAISSEUR DU VERRE</p>	<p>25^{mm} AJUSTEMENT PRODUIT</p>	<p>↑ ↓ HAUTEUR 1950mm</p>	<p>CLEAN EASY TRAITEMENT ANTICALCAIRE</p>
<p>↻ RÉVERSIBLE POUR INSTALLATION DROITE OU GAUCHE</p>	<p>🔧 CONVIENT POUR MONTAGE SUR CARRELAGE OU SUR RECEVEUR</p>	<p>↑ ↓ "RISE AND FALL" MÉCANISME DE CHARNIÈRE POUR L'OUVERTURE EN DOUCEUR</p>	<p>↺ ↻ PIVOTE 180°</p>



FLAIR FRAMELESS

PROFILÉS NOIR MAT AVEC VERRE GRIS FUMÉ ET
PROFILÉS CHROME SATINÉ AVEC VERRE OPAQUE

INSPIRÉ PAR LES DERNIÈRES TENDANCES,
LA COLLECTION FLAIR FRAMELESS PROFILÉS
DE COULEUR EST UN AJOUT ÉLÉGANT À LA
GAMME FLAIR FRAMELESS.

CETTE COLLECTION DE PORTES DE DOUCHE NON
CADRÉES EST DISPONIBLE EN DEUX OPTIONS:
PROFILÉS NOIR MAT AVEC VERRE GRIS FUMÉ ET
PROFILÉS CHROME SATINÉ AVEC VERRE OPAQUE.

UNE GAMME DE PORTES DE DOUCHE MODERNE
NON CADRÉES QUI CONVIENT POUR MONTAGE
SUR CARRELAGE OU BAC DE DOUCHE.



6^{mm}
L'ÉPAISSEUR
DU VERRE

**HAUTEUR
1950mm**

**CLEAN
EASY**
TRAITEMENT
ANTICALCAIRE

**FERMETURE
MAGNÉTIQUE**

**"RISE AND FALL"
MECANISME DE
CHARNIERE POUR
L'OUVERTURE EN
DOUCEUR**

COMPREND UNE
BAGUETTE DE
PROTECTION EN
ALUMINIUM INSÉRÉE
AU BAS DE LA PAROI
DE DOUCHE

ACCÈS FACILE

**GARANTIE
10 ANS**



SECURE GLASS SYSTEM

MECANISME DE SECURITE
BREVETE ASSURANT QUE LE VERRE
NE PUISSE SORTIR DU CADRE

FLAIR FRAMELESS

PORTES PIVOTANTES

PROFILÉS NOIR MAT AVEC VERRE GRIS FUMÉ
(RÉVERSIBLE POUR INSTALLATION DROITE OU GAUCHE)

DESCRIPTION	AJUSTEMENT		LARGEUR DE PASSAGE	POIDS	RÉFÉRENCE
	MIN	MAX			
Porte pivotante 700mm Profilés noir mat verre gris fumé	650mm	700mm	510mm	23kg	FFPD70BG
Porte pivotante 800mm Profilés noir mat verre gris fumé	750mm	800mm	614mm	26kg	FFPD80BG
Porte pivotante 900mm Profilés noir mat verre gris fumé	850mm	900mm	714mm	29kg	FFPD90BG
Profilé de compensation 10mm				2kg	FFCB10BG
Profilé de compensation 25mm				2kg	FFCB25BG
Barre de stabilisation droite 1200mm				6kg	S-FFSB120BG
Barre de stabilisation en angle 650mm				4kg	S-FFASB65BG
Barre de stabilisation en angle 350mm				3kg	S-FFSB35BG

6^{EE} L'ÉPAISSEUR DU VERRE	50^{EE} AJUSTEMENT PRODUIT	↑↓ HAUTEUR 1950mm	 CONVIENT POUR MONTAGE SUR CARRELAGE OU SUR RECEVEUR	 INSTALLATION AVEC PAROI LATÉRALE POSSIBLE	CLEAN EASY TRAITEMENT ANTICALCAIRE
 PRATIQUE POUR INSTALLATION AVEC 1 PAROI EN LIGNE	 ACCÈS FACILE	 FERMETURE MAGNÉTIQUE	 "RISE AND FALL" MÉCANISME DE CHARNIÈRE POUR L'OUVERTURE EN DOUCEUR	falsafe MÉCANISME DE SÉCURITÉ	



PORTE PIVOTANTE PROFILÉS NOIR MAT AVEC VERRE GRIS FUMÉ OUVERTURE À DROITE

FLAIR FRAMELESS

PORTES PIVOTANTES

PROFILÉS CHROME SATINÉ AVEC VERRE OPAQUE

DESCRIPTION	AJUSTEMENT		LARGEUR DE PASSAGE	POIDS	RÉFÉRENCE
	MIN	MAX			
Porte pivotante 800mm GAUCHE Profilés chromé satiné verre opaque	750mm	800mm	640mm	26kg	FFPD80LMP
Porte pivotante 800mm DROITE Profilés chromé satiné verre opaque	750mm	800mm	640mm	26kg	FFPD80RMP
Porte pivotante 900mm GAUCHE Profilés chromé satiné verre opaque	850mm	900mm	740mm	29kg	FFPD90LMP
Porte pivotante 900mm DROITE Profilés chromé satiné verre opaque	850mm	900mm	740mm	29kg	FFPD90RMP
Porte pivotante 1000mm GAUCHE Profilés chromé satiné verre opaque	950mm	1000mm	840mm	31kg	FFPD100LMP
Porte pivotante 1000mm DROITE Profilés chromé satiné verre opaque	950mm	1000mm	840mm	31kg	FFPD100RMP
Profilé de compensation 10mm				2kg	FFCB10MP
Profilé de compensation 25mm				2kg	FFCB25MP
Barre de stabilisation droite 1200mm				6kg	S-FFSB120MP
Barre de stabilisation en angle 650mm				4kg	S-FFASB65MP
Barre de stabilisation en angle 350mm				3kg	S-FFSB35MP

CHOISIR L'OUVERTURE GAUCHE OU DROITE
Portes pivotantes profilés chromé satiné verre opaque

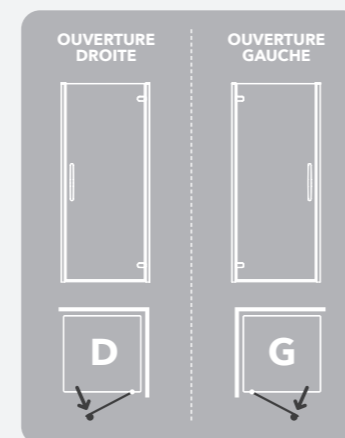

6^{EE} L'ÉPAISSEUR DU VERRE	50^{EE} AJUSTEMENT PRODUIT	1950mm HAUTEUR	 CONVIENT POUR MONTAGE SUR CARRELAGE OU SUR RECEVEUR	 INSTALLATION AVEC PAROI LATÉRALE POSSIBLE
 PRATIQUE POUR INSTALLATION AVEC 1 PAROI EN LIGNE	 ACCÈS FACILE	 FERMETURE MAGNÉTIQUE	 "RISE AND FALL" MÉCANISME DE CHARNIÈRE POUR L'OUVERTURE EN DOUCEUR	 MÉCANISME DE SÉCURITÉ
			 TRAITEMENT ANTICALCAIRE	



PORTE PIVOTANTE OUVERTURE À DROITE, PROFILÉS CHROMÉ SATINÉ AVEC VERRE OPAQUE (AVEC PAROI LATÉRALE)

PORTES BATTANTES PROFILÉS NOIR MAT AVEC
VERRE FUMÉ (PHOTO DE PORTE ET PAROI
LATÉRALE AVEC BARRE DE STABILISATION DROITE)



FLAIR FRAMELESS

PORTES BATTANTES

PROFILÉS NOIR MAT AVEC VERRE GRIS FUMÉ

DESCRIPTION	AJUSTEMENT		LARGEUR DE PASSAGE	POIDS	RÉFÉRENCE
	MIN	MAX			
Porte battante 800mm					
Profilés noir mat verre gris fumé	750mm	800mm	614mm	26kg	FFSD80BG
Porte battante 900mm					
Profilés noir mat verre gris fumé	850mm	900mm	714mm	29kg	FFSD90BG
Profilé de compensation 10mm				2kg	FFCB10BG
Profilé de compensation 25mm				2kg	FFCB25BG
Barre de stabilisation droite 1200mm				6kg	S-FFSB120BG
Barre de stabilisation en angle 650mm				4kg	S-FFASB65BG
Barre de stabilisation en angle 350mm				3kg	S-FFSB35BG

PROFILÉS CHROME SATINÉ AVEC VERRE OPAQUE

DESCRIPTION	AJUSTEMENT		LARGEUR DE PASSAGE	POIDS	RÉFÉRENCE
	MIN	MAX			
Porte battante 800mm					
Profilés chromé satiné verre opaque	750mm	800mm	614mm	26kg	FFSD80MP
Porte battante 900mm					
Profilés chromé satiné verre opaque	850mm	900mm	714mm	29kg	FFSD90MP
Profilé de compensation 10mm				2kg	FFCB10MP
Profilé de compensation 25mm				2kg	FFCB25MP
Barre de stabilisation droite 1200mm				6kg	S-FFSB120MP
Barre de stabilisation en angle 650mm				4kg	S-FFASB65MP
Barre de stabilisation en angle 350mm				3kg	S-FFSB35MP

PORTES BATTANTES PROFILÉS CHROME
SATINÉ AVEC VERRE OPAQUE

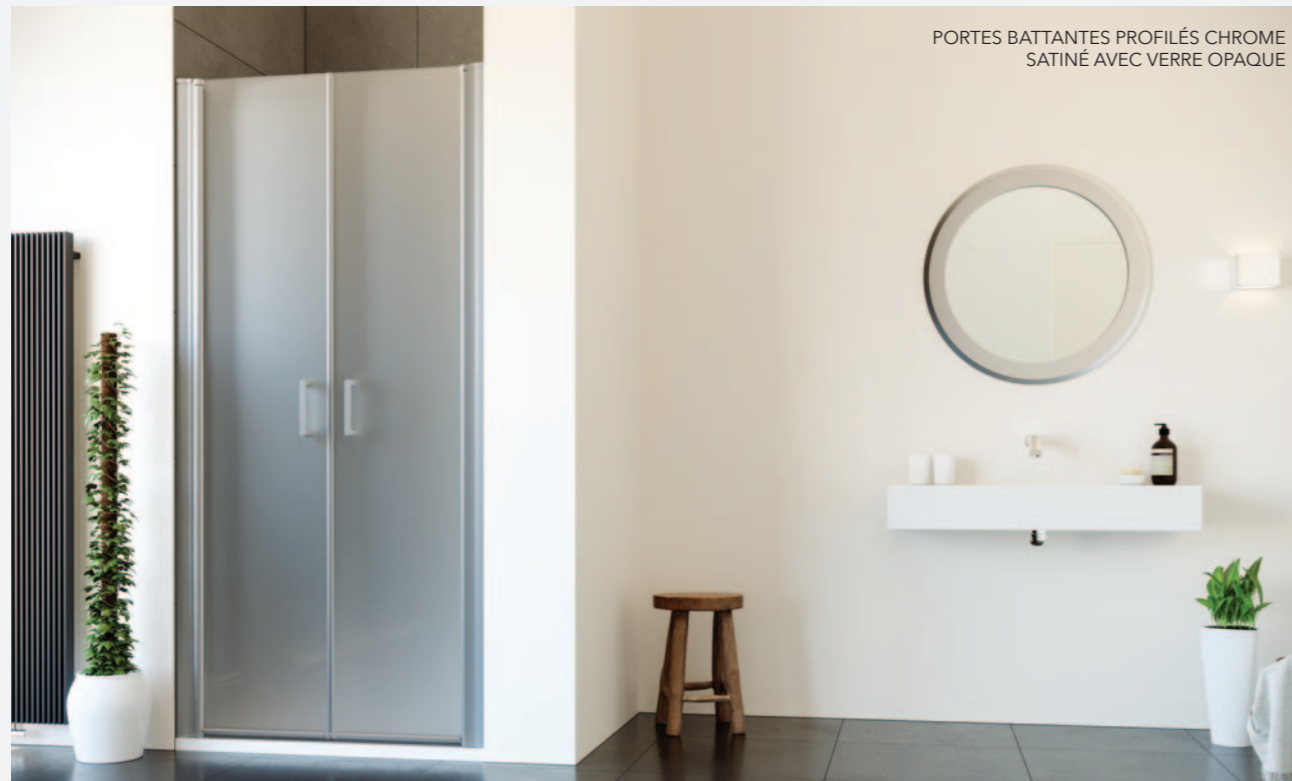

CLEAN EASY TRAITEMENT ANTICALCAIRE	6^{EE} L'ÉPAISSEUR DU VERRE	50^{EE} AJUSTEMENT PRODUIT	1950mm HAUTEUR	CONVIENT POUR MONTAGE SUR CARRELAGÉ OU SUR RECEVEUR	INSTALLATION AVEC PAROI LATÉRALE POSSIBLE
RÉVERSIBLE POUR INSTALLATION DROITE OU GAUCHE	PRATIQUE POUR INSTALLATION AVEC 1 PAROI EN LIGNE	ACCÈS FACILE	OUVERTURE VERS L'EXTÉRIEUR ET L'INTÉRIEUR	"RISE AND FALL" MÉCANISME DE CHARNIÈRE POUR L'OUVERTURE EN DOUCEUR	falsafe MÉCANISME DE SÉCURITÉ

FLAIR FRAMELESS

PAROIS EN LIGNE

PROFILÉS NOIR MAT AVEC VERRE GRIS FUMÉ

DESCRIPTION	POIDS	RÉFÉRENCE
Paroi en ligne 200mm Profilés noir mat verre gris fumé	12kg	FFIL20BG
Paroi en ligne 300mm Profilés noir mat verre gris fumé	14kg	FFIL30BG
Paroi en ligne 400mm Profilés noir mat verre gris fumé	16kg	FFIL40BG
Profilé de compensation 10mm	2kg	FFCB10BG
Profilé de compensation 25mm	2kg	FFCB25BG
Panneau en ligne 200mm avec 3 étagères Profilés noir mat verre gris fumé	10kg	FFILS20BG
Panneau en ligne 300mm avec 3 étagères Profilés noir mat verre gris fumé	13kg	FFILS30BG
Panneau en ligne 400mm avec 3 étagères Profilés noir mat verre gris fumé	16kg	FFILS40BG
Barre de stabilisation droite 1200mm	6kg	S-FFSB120BG
Barre de stabilisation en angle 650mm	4kg	S-FFASB65BG
Barre de stabilisation en angle 350mm	3kg	S-FFSB35BG

PROFILÉS CHROMÉ SATINÉ AVEC VERRE OPAQUE

DESCRIPTION	POIDS	RÉFÉRENCE
Paroi en ligne 200mm Profilés chromé satiné verre opaque	12kg	FFIL20MP
Paroi en ligne 300mm Profilés chromé satiné verre opaque	14kg	FFIL30MP
Paroi en ligne 400mm Profilés chromé satiné verre opaque	16kg	FFIL40MP
Profilé de compensation 10mm	2kg	FFCB10MP
Profilé de compensation 25mm	2kg	FFCB25MP
Panneau en ligne 200mm avec 3 étagères Profilés chromé satiné verre opaque	10kg	FFILS20MP
Panneau en ligne 300mm avec 3 étagères Profilés chromé satiné verre opaque	13kg	FFILS30MP
Panneau en ligne 400mm avec 3 étagères Profilés chromé satiné verre opaque	16kg	FFILS40MP
Barre de stabilisation droite 1200mm	6kg	S-FFSB120MP
Barre de stabilisation en angle 650mm	4kg	S-FFASB65MP
Barre de stabilisation en angle 350mm	3kg	S-FFSB35MP

PORTE PIVOTANTE ET PAROI EN LIGNE,
OUVERTURE À DROITE, PROFILÉS CHROMÉ
SATINÉ AVEC VERRE OPAQUE.

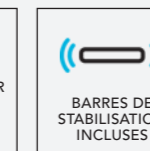
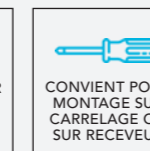
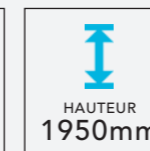

PORTES BATTANTES PROFILÉS NOIR MAT AVEC VERRE FUMÉ (PHOTO DE PORTES BATTANTES ET PAROI LATÉRALE AVEC BARRE DE STABILISATION DROITE)



FLAIR FRAMELESS

PAROIS LATÉRALES -
CONVIENT POUR LE MONTAGE AVEC PORTES
PIVOTANTES ET PORTES BATTANTES

PROFILÉS NOIR MAT AVEC VERRE GRIS FUMÉ

DESCRIPTION	AJUSTEMENT		POIDS	RÉFÉRENCE
	MIN	MAX		
Paroi latérale 700mm Profilés noir mat verre gris fumé	665mm	690mm	25kg	FFSP70BG
Paroi latérale 900mm Profilés noir mat verre gris fumé	865mm	890mm	30kg	FFSP90BG
Paroi latérale 900mm Profilés noir mat verre gris fumé	865mm	890mm	30kg	FFSP90BG
Profilé de compensation 10mm			2kg	FFCB10BG
Profilé de compensation 25mm			2kg	FFCB25BG
Barre de stabilisation droite 1200mm			6kg	S-FFSB120BG
Barre de stabilisation en angle 650mm			4kg	S-FFASB65BG
Barre de stabilisation en angle 350mm			3kg	S-FFSB35BG

PROFILÉS CHROMÉ SATINÉ AVEC VERRE OPAQUE

DESCRIPTION	AJUSTEMENT		POIDS	RÉFÉRENCE
	MIN	MAX		
Paroi latérale 800mm Profilés chromé satiné verre opaque	765mm	790mm	28kg	FFSP80MP
Paroi latérale 900mm Profilés chromé satiné verre opaque	865mm	890mm	30kg	FFSP90MP
Profilé de compensation 10mm			2kg	FFCB10MP
Profilé de compensation 25mm			2kg	FFCB25MP
Barre de stabilisation droite 1200mm			6kg	S-FFSB120MP
Barre de stabilisation en angle 650mm			4kg	S-FFASB65MP
Barre de stabilisation en angle 350mm			3kg	S-FFSB35MP

PORTE PIVOTANTE ET PAROI LATÉRALE, OUVERTURE À GAUCHE, PROFILÉS CHROMÉ SATINÉ AVEC VERRE OPAQUE



6^{cm}
L'ÉPAISSEUR
DU VERRE

25^{cm}
AJUSTEMENT
PRODUIT

↑
HAUTEUR
1950mm

↻
RÉVERSIBLE POUR
INSTALLATION
DROITE OU
GAUCHE

🔧
CONVIENT POUR
MONTAGE SUR
CARRELAGE OU
SUR RECEVEUR

⚡
BARRES DE
STABILISATION
INCLUSES

🛡️
COMPREND UNE
BAGUETTE DE
PROTECTION EN
ALUMINIUM INSÉRÉE
AU BAS DE LA PAROI
DE DOUCHE

falsafe
MÉCANISME
DE SÉCURITÉ

**CLEAN
EASY**
TRAITEMENT
ANTICALCAIRE

FLAIR FRAMELESS

PAROI COURBE WETROOM

DESCRIPTION	AJUSTEMENT		POIDS	RÉFÉRENCE
	MIN	MAX		
Paroi courbe wetroom 900mm Profilés chromé brillant avec verre transparent	875mm	900mm	35kg	FFCRR90SC

DESCRIPTION	AJUSTEMENT		POIDS	RÉFÉRENCE
	MIN	MAX		
Paroi courbe wetroom 900mm Profilés noir mat avec verre gris fumé	875mm	900mm	35kg	FFCRR90BG

6^{EE}
L'ÉPAISSEUR
DU VERRE

15^{EE}
AJUSTEMENT
PRODUIT

↑↓
HAUTEUR
1950mm

↻
RÉVERSIBLE POUR
INSTALLATION
DROITE OU
GAUCHE

**CLEAN
EASY**
TRAITEMENT
ANTICALCAIRE

🔧
CONVIENT POUR
MONTAGE SUR
CARRELAGE OU
SUR RECEVEUR

👉
OUVERTURE VERS
L'EXTÉRIEUR ET
L'INTÉRIEUR

↑↓
"RISE AND FALL"
MÉCANISME DE
CHARNIÈRE POUR
L'OUVERTURE EN
DOUCEUR

failsafe
MÉCANISME
DE SÉCURITÉ



NAMARA

SANS SEUIL (KSASS)

LA PORTE COULISSANTE SANS SEUIL
NAMARA (KSASS) ALLIE ÉLÉGANCE ET PRATICITÉ:
LA SOLUTION IDÉALE POUR UNE DOUCHE.

La barre de sol minimaliste,
10mm de hauteur, permet un
accès facile à votre espace douche.

Le système de fermeture automatique
est "l'un des atouts de ce produit assurant
une glisse et une fermeture parfaites".

Le mécanisme de fermeture est
souple et silencieux grâce aux
roulements à billes intégrés.

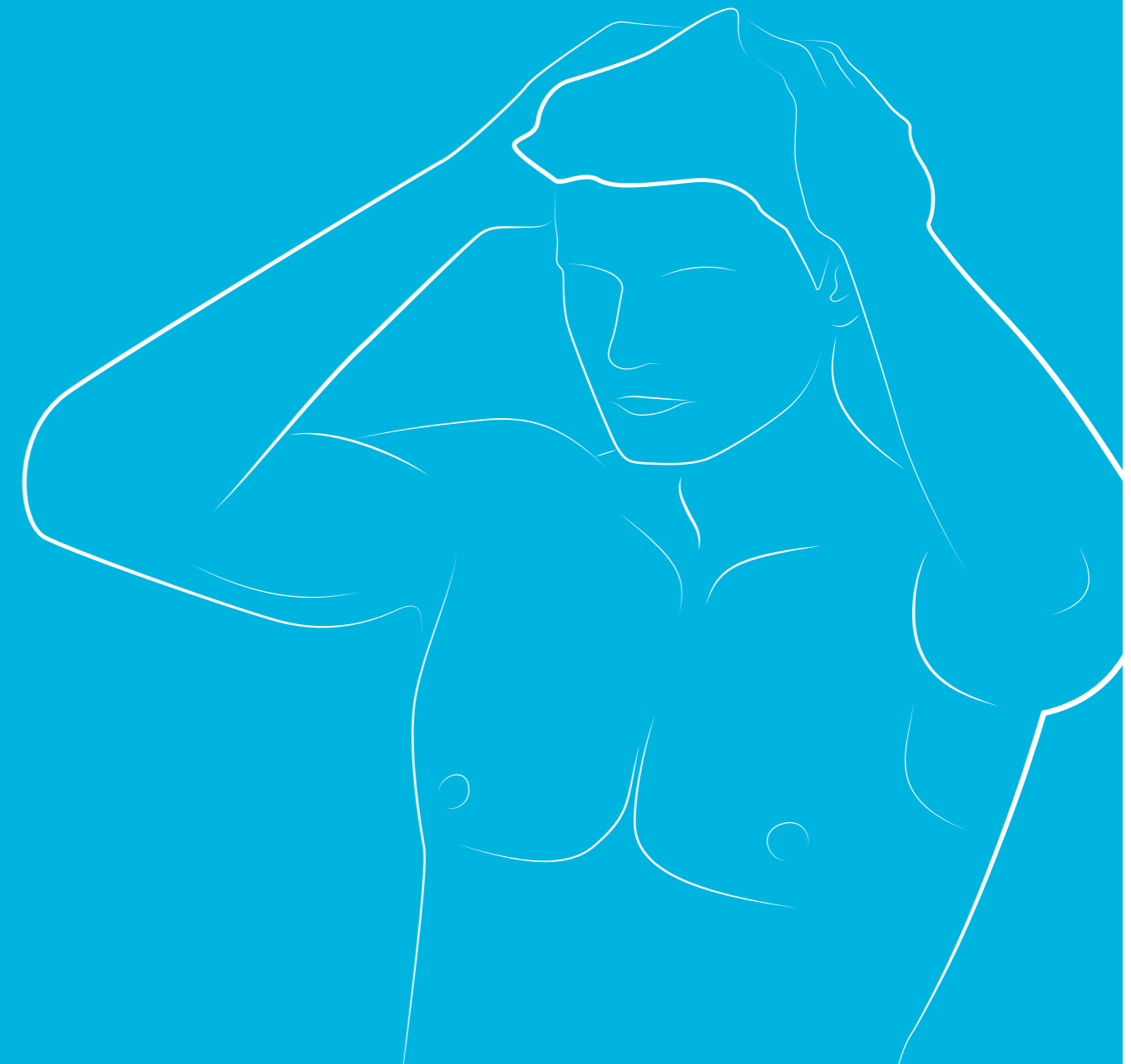

NAMARA

PORTES COULISSANTES SANS SEUIL

DESCRIPTION	AJUSTEMENT		LARGEUR DE PASSAGE	POIDS	RÉFÉRENCE
	MINI	MAXI			
Porte coulissante sans seuil 1100mm	1055mm	1099mm	440mm	46kg	KSASS110S
Porte coulissante sans seuil 1200mm	1155mm	1195mm	490mm	50kg	KSASS120S
Porte coulissante sans seuil 1300mm	1255mm	1295mm	540mm	54kg	KSASS130S
Porte coulissante sans seuil 1400mm	1355mm	1395mm	590mm	57kg	KSASS140S
Porte coulissante sans seuil 1500mm	1455mm	1495mm	640mm	61kg	KSASS150S
Porte coulissante sans seuil 1600mm	1555mm	1595mm	690mm	71kg	KSASS160S



PORTE COULISSANTE
KSASS EN POSITION
OUVERTE

ACCÈS SANS SEUIL À
L'ESPACE DOUCHE

8^{mm}

L'ÉPAISSEUR
DU VERRE

40^{mm}

AJUSTEMENT
PRODUIT

1900mm

HAUTEUR

**CLEAR
SHIELD**

TRAITEMENT
ANTICALCAIRE

REVERSIBLE POUR
INSTALLATION
DROITE OU
GAUCHE

PROFILÉ AVEC
CACHE VIS ET
CACHE POUR
HAUT DE PROFILÉ

ACCÈS FACILE

PROFILÉS
CHROMÉ
BRILLANT

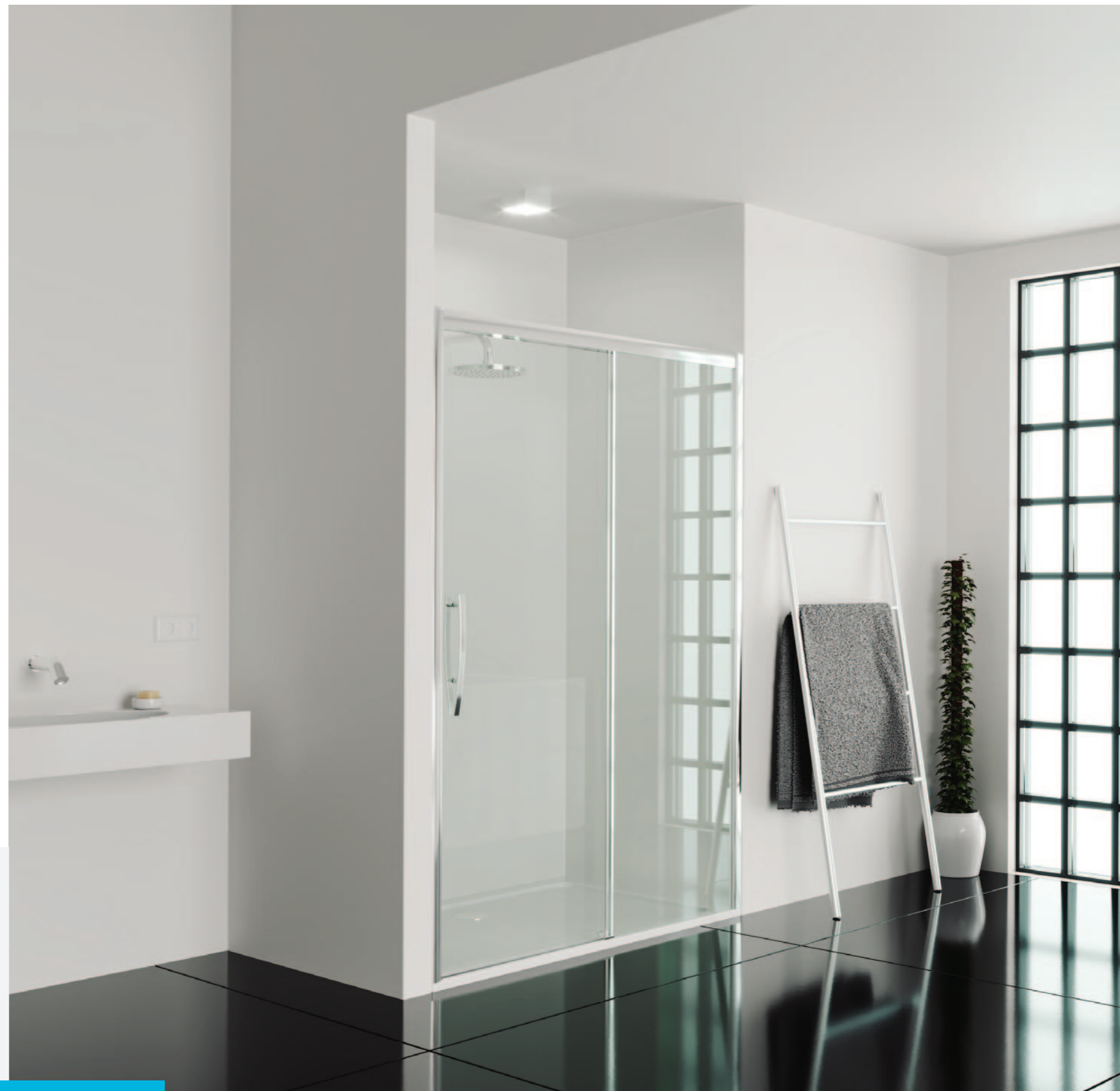
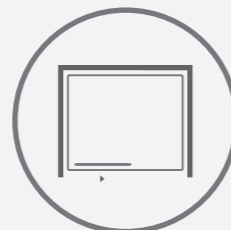



NAMARA

PAROIS FIXES NON CADRÉES (VERRE 8mm)
Spécifiques aux portes Namara sans seuil

DESCRIPTION	AJUSTEMENT		POIDS	RÉFÉRENCE
	MINI	MAXI		
KSASS Paroi fixe non cadrée 700mm	675mm	695mm	25.5kg	KUFSPSS70S
KSASS Paroi fixe non cadrée 760mm	740mm	760mm	27.5kg	KUFSPSS76S
KSASS Paroi fixe non cadrée 800mm	775mm	795mm	29.5kg	KUFSPSS80S
KSASS Paroi fixe non cadrée 900mm	875mm	895mm	36.5kg	KUFSPSS90S



POIGNÉE SOLIDE ET ESTHÉTIQUE



ROULETTES SUPÉRIEURES CACHÉES DANS LES PROFILÉS

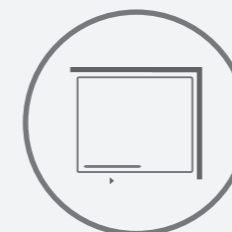

- 8^{EE}**
L'ÉPAISSEUR DU VERRE
- 20^{EE}**
AJUSTEMENT PRODUIT
- 1900mm**
HAUTEUR
- CLEAR SHIELD**
TRAITEMENT ANTICALCAIRE
- RÉVERSIBLE POUR INSTALLATION DROITE OU GAUCHE**
- PROFILÉ AVEC CACHE VIS ET CACHE POUR HAUT DE PROFILÉ**
- ACCÈS FACILE**
- PROFILÉS CHROMÉ BRILLANT**

NAMARA

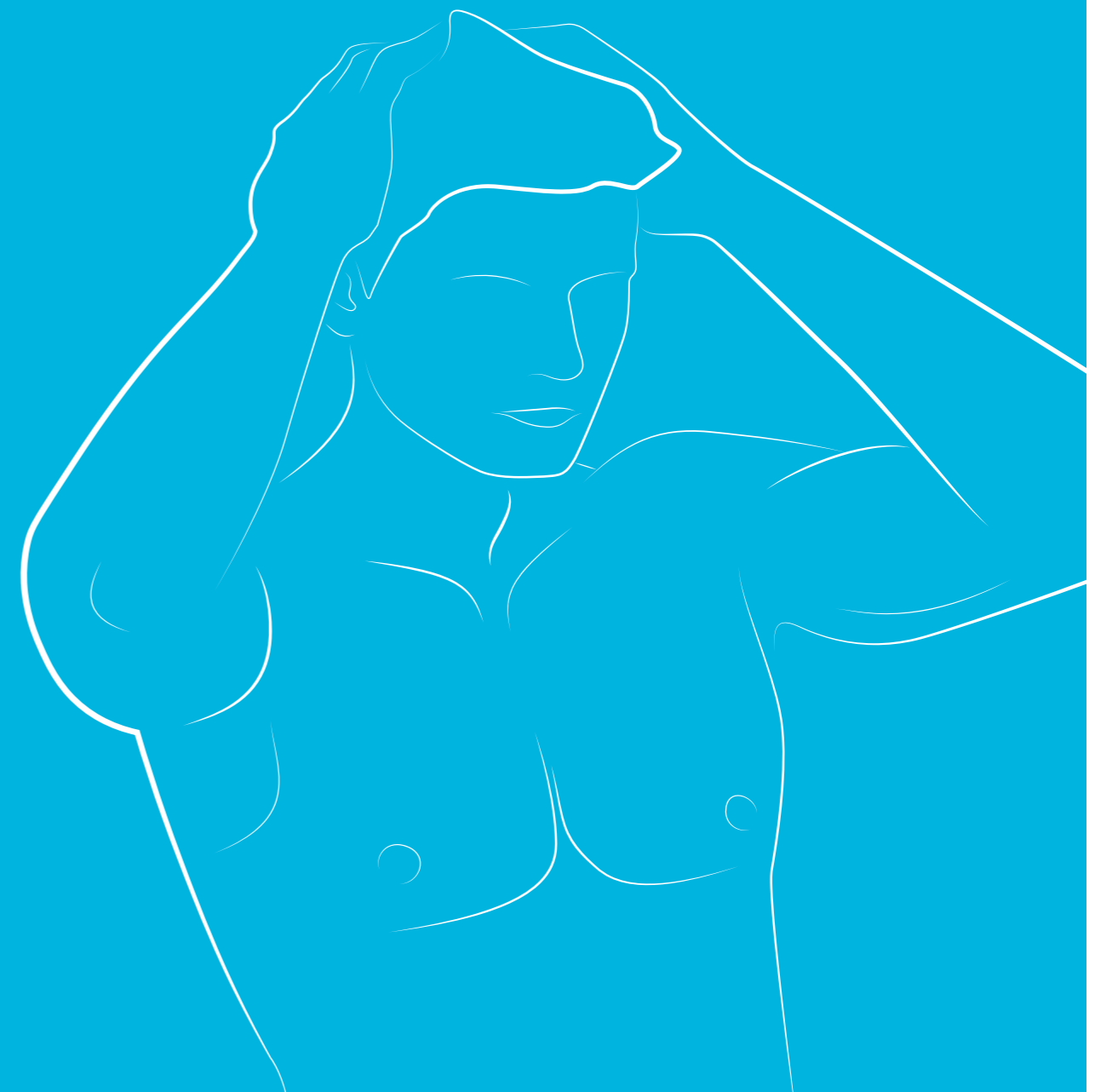

CONÇUE POUR RÉSISTER À L'ÉPREUVE DU TEMPS,
LA COLLECTION NAMARA OFFRE UNE GAMME
SUPÉRIEURE DE PORTES DE DOUCHE EN VERRE 8mm.

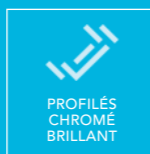

NAMARA

PORTE PIVOTANTE EN LIGNE

DESCRIPTION	AJUSTEMENT		LARGEUR DE PASSAGE*	POIDS	RÉFÉRENCE
	MINI	MAXI			
1100mm	1050mm	1100mm	725mm	47.5kg	NHD110SC
1200mm	1150mm	1200mm	725mm	50.5kg	NHD120SC
1300mm	1250mm	1300mm	725mm	54kgs	NHD130SC
1400mm	1350mm	1400mm	725mm	59.5kg	NHD140SC
1500mm	1450mm	1500mm	725mm	63kgs	NHD150SC
1600mm	1550mm	1600mm	725mm	67.5kg	NHD160SC
Profilé de compensation de 25mm				1kg	NCB25SC

*La largeur de passage de la Porte est inchangée, seule la dimension de la paroi fixe varie.

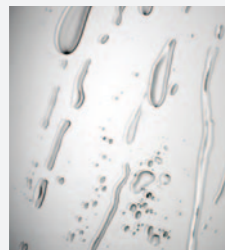

CLEARSHIELD
TRAITEMENT
ANTICALCAIRE

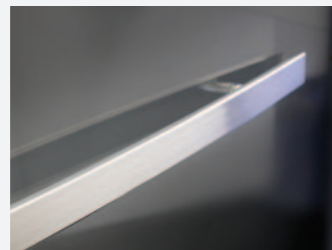

POIGNÉE SOLIDE ET
TRÈS ESTHÉTIQUE DE LA
GAMME NAMARA

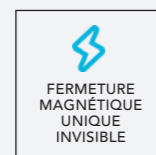
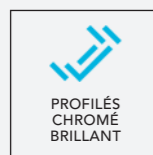

NAMARA

PORTE PIVOTANTE

DESCRIPTION	AJUSTEMENT		LARGEUR DE PASSAGE	POIDS	RÉFÉRENCE
	MINI	MAXI			
800mm	750mm	800mm	615mm	32kg	NHD80SC
900mm	850mm	900mm	715mm	36kg	NHD90SC
1000mm	950mm	1000mm	815mm	40kg	NHD100SC
Profilé de compensation de 25mm			25mm	1kg	NCB25SC



CLEARSHIELD
TRAITEMENT
ANTICALCAIRE

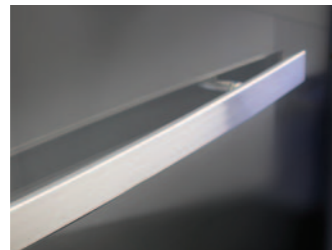

POIGNÉE SOLIDE ET
TRÈS ESTHÉTIQUE DE LA
GAMME NAMARA

8^{EE} L'ÉPAISSEUR DU VERRE	50^{EE} AJUSTEMENT PRODUIT	1950mm HAUTEUR	REVERSIBLE POUR INSTALLATION DROITE OU GAUCHE
PROFILÉS CHROMÉ BRILLANT	INSTALLATION AVEC PAROI LATÉRALE POSSIBLE	FERMETURE MAGNÉTIQUE UNIQUE INVISIBLE	LARGEURS D'ACCÈS GÉNÉREUSES
			DISPONIBLE SUR MESURE



NAMARA

PORTE COULISSANTE 1/4 DE CERCLE -
1 PORTE OUVERTURE CENTRALE

DESCRIPTION	AJUSTEMENT		LARGEUR DE PASSAGE	POIDS	RÉFÉRENCE
	MINI	MAXI			
Porte de douche 1/4 de cercle 800mm	770mm	795mm	410mm	56.5 kg	NOCQ80SC
Porte de douche 1/4 de cercle 900mm	870mm	895mm	470mm	58.5kg	NOCQ90SC
Porte de douche 1/4 de cercle 1000mm	970mm	995mm	510mm	65.5kg	NOCQ100SC
Profilé de compensation de 25mm			25mm	1kg	NCB25SC



POIGNÉE SOLIDE ET
TRÈS ESTHÉTIQUE



CLEARSHIELD
TRAITEMENT
ANTICALCAIRE

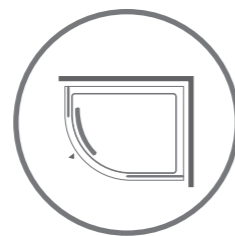

8^{mm} L'ÉPAISSEUR DU VERRE	50^{mm} AJUSTEMENT PRODUIT	1950mm HAUTEUR	RÉVERSIBLE POUR INSTALLATION DROITE OU GAUCHE
55^{mm} RAYON	PROFILÉS CHROMÉ BRILLANT	FERMATURE EN DOUCEUR DE LA PORTE PAR MÉCANISME AMORTISSEUR	ROULETTES DÉCLIPSABLES SUR PORTES COULISSANTES





NAMARA

PORTE COULISSANTE
1/4 DE CERCLE ASYMÉTRIQUE -
1 PORTE OUVERTURE CENTRALE
(OUVERTURE SUR LE GRAND CÔTÉ DU RECEVEUR)

DESCRIPTION	AJUSTEMENT		LARGEUR DE PASSAGE	POIDS	RÉFÉRENCE
	MINI	MAXI			
Porte de Douche 1/4 de Cercle Asymétrique 1000 x 800mm (ouverture sur le grand côté du receveur)	770-970mm	795-995mm	500mm	58kg	NOCQ100x80SLC
Porte de Douche 1/4 de Cercle Asymétrique 1200 x 800mm (ouverture sur le grand côté du receveur)	770-1170mm	795-1195mm	500mm	65kg	NOCQ120x80SLC
Porte de Douche 1/4 de Cercle Asymétrique 1200 x 900mm (ouverture sur le grand côté du receveur)	870-1170mm	895-1195mm	500mm	68kg	NOCQ120x90SLC
Profilé de compensation de 25mm			25mm	1kg	NCB25SC

8^{mm}
L'ÉPAISSEUR
DU VERRE

50^{mm}
AJUSTEMENT
PRODUIT

1950mm
HAUTEUR

RÉVERSIBLE POUR
INSTALLATION
DROITE OU
GAUCHE

PROFILÉS
CHROMÉ
BRILLANT

RAYON
55^{mm}

FERMETURE EN
DOUCEUR DE LA
PORTE PAR
MÉCANISME
AMORTISSEUR

ROULETTES
DÉCLIPSABLES
SUR PORTES
COULISSANTES

DESTINÉES AUX
GRANDES
SALLES DE BAIN

**CLEAR
SHIELD**
TRAITEMENT
ANTICALCAIRE

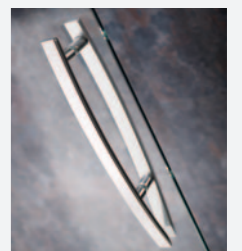

POIGNÉE SOLIDE ET
TRÈS ESTHÉTIQUE



NAMARA

PORTE PLIABLE

DESCRIPTION	AJUSTEMENT		LARGEUR DE PASSAGE	POIDS	RÉFÉRENCE
	MINI	MAXI			
800mm	750mm	800mm	486mm	34kg	NBF80SC
900mm	850mm	900mm	606mm	38kg	NBF90SC
1000mm	950mm	1000mm	694mm	42kg	NBF100SC
1200mm	1150mm	1200mm	694mm	49kg	NBF120SC
Profilé de compensation de 25mm			25mm	1kg	NCB25SC



CLEARSHIELD TRAITEMENT ANTICALCAIRE

Note
Sur la porte pliable 1200mm (NBF120SC), il y a un panneau fixe de 200mm, comme indiqué.

DIMENSIONS EN POSITION OUVERTE

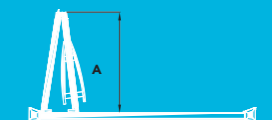

LARGEUR DE LA PORTE	MESURES INTÉRIEURES (A)
800mm	324mm
900mm	374mm
1000mm	424mm
1200mm	424mm

<p>8^{EE} L'ÉPAISSEUR DU VERRE</p>	<p>50^{€€} AJUSTEMENT PRODUIT</p>	<p>1950mm HAUTEUR</p>	<p>RÉVERSIBLE POUR INSTALLATION DROITE OU GAUCHE</p>
<p>PROFILÉS CHROMÉ BRILLANT</p>	<p>INSTALLATION AVEC 1 PAROI EN LIGNE 200MM</p>	<p>FERMETURE MAGNÉTIQUE UNIQUE INVISIBLE</p>	<p>DISPONIBLE SUR MESURE</p>

NAMARA

PORTE COULISSANTE D'ANGLE
ET D'ANGLE ASYMÉTRIQUE

DESCRIPTION	AJUSTEMENT		LARGEUR DE PASSAGE	POIDS	RÉFÉRENCE
	MINI	MAXI			
800mm	770mm	795mm	423mm	63.5kg	NCE80SC
900mm	870mm	895mm	494mm	72kg	NCE90SC
700 x 900mm	670-695mm	870-895mm	429mm	60kg	NCE70x90SC
700 x 1000mm	670-695mm	970-995mm	471mm	64kg	NCE70x100SC
Profilé de compensation de 25mm			25mm	1kg	NCB25SC



POIGNÉE SOLIDE ET TRÈS ESTHÉTIQUE



CLEARSHIELD TRAITEMENT ANTICALCAIRE

<p>8^{mm} L'ÉPAISSEUR DU VERRE</p>	<p>50^{mm} AJUSTEMENT PRODUIT</p>	<p>1950mm HAUTEUR</p>	<p>REVERSIBLE POUR INSTALLATION DROITE OU GAUCHE</p>
<p>PROFILS CHROMÉ BRILLANT</p>	<p>FERMETURE EN DOUCEUR DE LA PORTE PAR MÉCANISME AMORTISSEUR</p>	<p>ROULETTES DÉCLIPSABLES SUR PORTES COULISSANTES</p>	

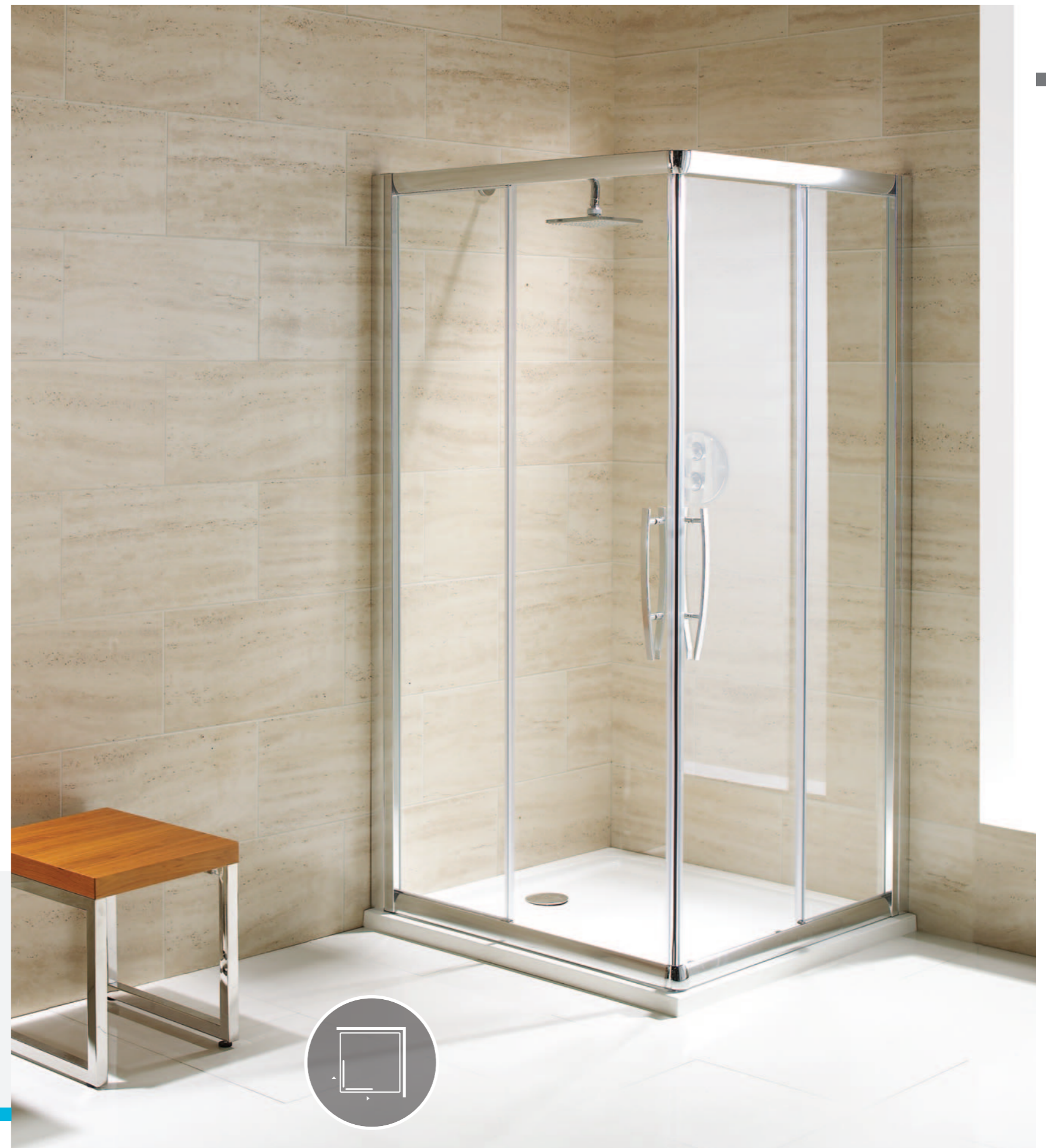

NAMARA

PORTE COULISSANTE OUVERTURE CENTRALE
2 PAROIS COULISSANTES, 2 PAROIS FIXES

DESCRIPTION	AJUSTEMENT		LARGEUR DE PASSAGE	POIDS	RÉFÉRENCE
	MINI	MAXI			
1400mm	1350mm	1400mm	540mm	57kg	NSADD140SC
1500mm	1450mm	1500mm	590mm	62kg	NSADD150SC
1600mm	1550mm	1600mm	640mm	66kg	NSADD160SC
1700mm	1650mm	1700mm	690mm	72kg	NSADD170SC
1800mm	1750mm	1800mm	740mm	75kg	NSADD180SC
Profilé de compensation de 25mm		25mm		1kg	NCB25SC



POIGNÉE SOLIDE ET TRÈS ESTHÉTIQUE



CLEARSHIELD TRAITEMENT ANTICALCAIRE

8^{mm} L'ÉPAISSEUR DU VERRE	50^{mm} AJUSTEMENT PRODUIT	1950mm HAUTEUR	REVERSIBLE POUR INSTALLATION DROITE OU GAUCHE
PROFILS CHROMÉ BRILLANT	DESTINÉES AUX GRANDES SALLES DE BAIN	ROULETTES DÉCLIPSABLES SUR PORTES COULISSANTES	





NAMARA

PORTE COULISSANTE 1 PAROI
COULISSANTE ET 1 PAROI FIXE

DESCRIPTION	AJUSTEMENT		LARGEUR DE PASSAGE	POIDS	RÉFÉRENCE
	MINI	MAXI			
1000mm	950mm	1000mm	385mm	44kg	NSAI00SC
1100mm	1050mm	1100mm	435mm	46.5kg	NSAI10SC
1200mm	1150mm	1200mm	485mm	51.5kg	NSAI20SC
1300mm	1250mm	1300mm	535mm	54kgs	NSAI30SC
1400mm	1350mm	1400mm	585mm	60.5kg	NSAI40SC
1500mm	1450mm	1500mm	635mm	64.5kg	NSAI50SC
1600mm	1550mm	1600mm	685mm	68.5kg	NSAI60SC
1700mm	1650mm	1700mm	685mm	73kg	NSAI70SC
1800mm	1750mm	1800mm	685mm	77kg	NSAI80SC
Profilé de compensation de 25mm			25mm	1kg	NCB25SC



POIGNÉE SOLIDE ET TRÈS ESTHÉTIQUE



CLEARSHIELD TRAITEMENT ANTICALCAIRE

Aussi disponible
SANS SEUIL
voir page 58.

8^{EE}
L'ÉPAISSEUR
DU VERRE

50^{EE}
AJUSTEMENT
PRODUIT

**HAUTEUR
1950mm**

**RÉVERSIBLE POUR
INSTALLATION
DROITE OU
GAUCHE**

**PROFILÉS
CHROMÉ
BRILLANT**

**DESTINÉES AUX
GRANDES
SALLES DE BAIN**

**ROULETTES
DÉCLIPSABLES
SUR PORTES
COULISSANTES**



PORTE PIVOTANTE
AVEC PAROI FIXE

NAMARA

PAROIS FIXES

PAROIS FIXES NON CADRÉES (VERRE 8mm)

DESCRIPTION	AJUSTEMENT		POIDS	RÉFÉRENCE
	MINI	MAXI		
Paroi Fixe non cadrée 700mm	665mm	690mm	28.5kg	NUFSP70SC
Paroi Fixe non cadrée 760mm	725mm	750mm	31kg	NUFSP76SC
Paroi Fixe non cadrée 800mm	765mm	790mm	32.5kg	NUFSP80SC
Paroi Fixe non cadrée 900mm	865mm	890mm	36.5kg	NUFSP90SC
Paroi Fixe non cadrée 1000mm	965mm	990mm	41kg	NUFSP100SC
Paroi Fixe non cadrée 1200mm	1165mm	1190mm	49.5kg	NUFSP120SC

(Prix pour paroi fixe uniquement. Porte coulissante/pivotante/pliable à commander séparément)

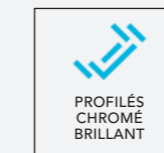
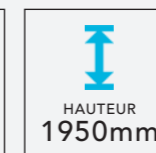

CLEARSHIELD
TRAITEMENT
ANTICALCAIRE

SLIMLINE TÉLESCOPIQUE

- UN DESIGN MINIMALISTE MODERNE AVEC DES PROFILS CHROMÉ BRILLANT.
- DES POIGNÉES ERGONOMIQUES À L'INTÉRIEUR ET À L'EXTÉRIEUR.
- UN SYSTÈME INNOVANT DE ROULETTES ASSURE UNE ACTION DE ROULEMENT SILENCIEUSE DES PORTES.
- DÉCLIPSAGE DES ROULETTES POUR FACILITER LE NETTOYAGE.

- NOTRE MÉCANISME TÉLESCOPIQUE "TWIST & LOCK" A LA FAVEUR DES INSTALLATEURS



AJUSTER EN TOURNANT



VERROUILLER ET SÉCURISER

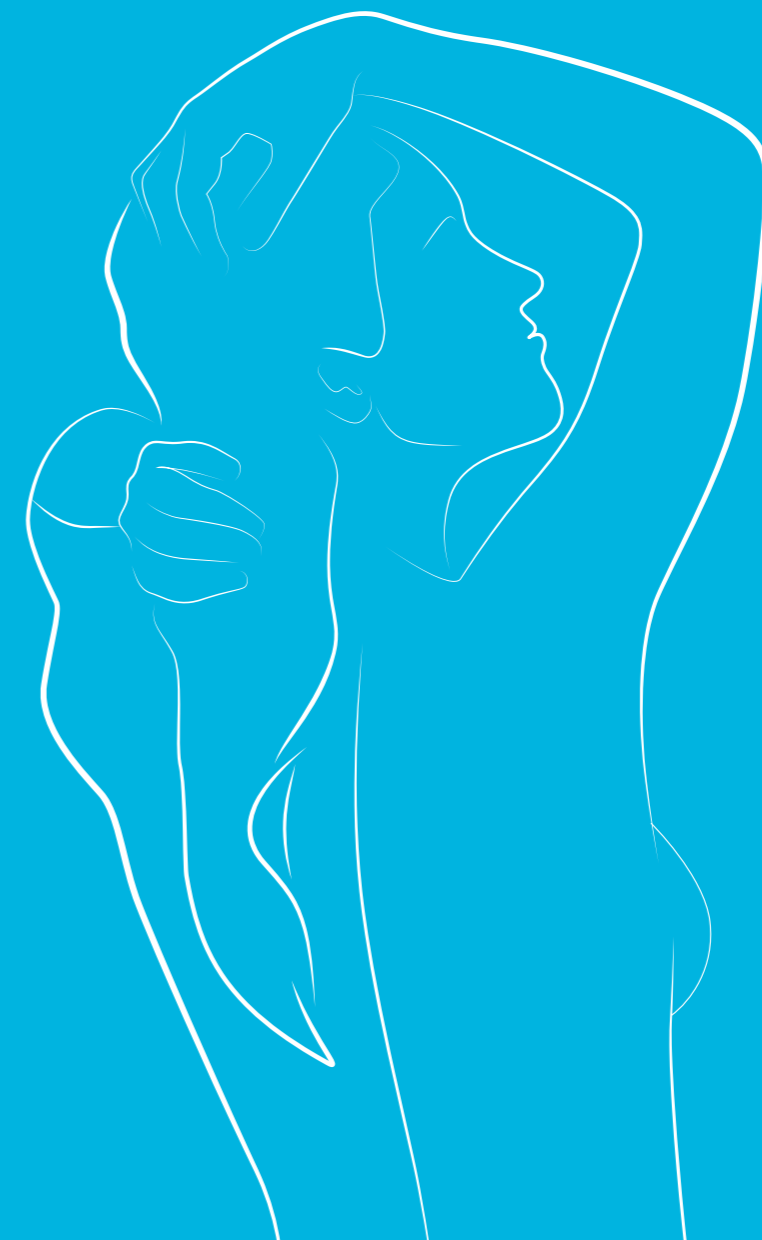
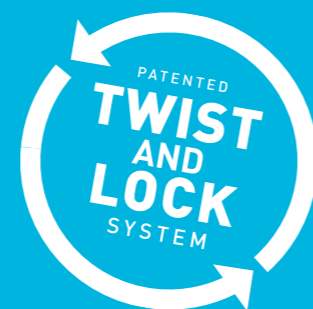

<p>L'ÉPAISSEUR DU VERRE</p>	<p>HAUTEUR 1950mm</p>	<p>TRAITEMENT ANTICALCAIRE</p>	<p>ROULETTES DÉCLIPSABLES SUR PORTES COULISSANTES</p>	<p>SYSTÈME DE ROULETTES SILENCIEUSES</p>
<p>RÉVERSIBLE POUR INSTALLATION DROITE OU GAUCHE</p>	<p>POIGNÉES CHROMÉES ERGONOMIQUES</p>	<p>PIÈCES DÉTACHÉES DISPONIBLES</p>	<p>PROFILS CHROMÉ BRILLANT</p>	<p>GARANTIE 10 ANS</p>

SLIMLINE TELESCOPIQUE

PORTE PIVOTANTE

DESCRIPTION	AJUSTEMENT		LARGEUR DE PASSAGE	POIDS	RÉFÉRENCE
	MINI	MAXI			
800mm	700mm	800mm	430mm	27kg	STPD80SC
900mm	800mm	900mm	530mm	30kg	STPD90SC
1000mm	900mm	1000mm	630mm	33kg	STPD100SC
1200mm	1100mm	1200mm	630mm	39kg	STPD120SC
Profilé de compensation de 25mm			25mm	1kg	STPACKDSC



DES POIGNÉES
ERGONOMIQUES À
L'INTÉRIEUR ET À L'EXTÉRIEUR



DES PROFILÉS MINIMALISTES
CHROMÉ BRILLANT

- 6^{EM}**
L'ÉPAISSEUR
DU VERRE
- HAUTEUR
1950mm**
- RÉVERSIBLE POUR
INSTALLATION
DROITE OU
GAUCHE**
- JUSQU'À
100^{EM}**
AJUSTEMENT
DE PRODUIT
- FERMETURE
MAGNÉTIQUE**
- INSTALLATION
AVEC PAROI
LATÉRALE POSSIBLE**
- SYSTÈME DE
ROULETTES
SILENCIEUSES**
- POIGNÉE
CHROMÉ
ERGONOMIQUE**

**DIMENSIONS
EN POSITION
OUVERTE**

LARGEUR DE LA PORTE	MESURES INTÉRIEURES (A)	MESURES EXTÉRIEURES (B)
800mm	117mm	433mm
900mm	117mm	533mm
1000mm	117mm	633mm
1200mm	117mm	633mm



SLIMLINE TELESCOPIQUE

PORTE COULISSANTE 1 PAROI
COULISSANTE ET 1 PAROI FIXE

DESCRIPTION	AJUSTEMENT MINI	MAXI	LARGEUR DE PASSAGE	POIDS	RÉFÉRENCE
1000mm	940mm	1000mm	380mm	31kg	STSA100SC
1100mm	1040mm	1100mm	430mm	34kg	STSA110SC
1200mm	1140mm	1200mm	470mm	37kg	STSA120SC
1300mm	1200mm	1300mm	490mm	40kg	STSA130SC
1400mm	1300mm	1400mm	540mm	43kg	STSA140SC
1500mm	1400mm	1500mm	590mm	46kg	STSA150SC
Profilé de compensation de 25mm			25mm	1kg	STPACKDSC



DES POIGNÉES
ERGONOMIQUES À
L'INTÉRIEUR ET À L'EXTÉRIEUR



SYSTÈME DE ROULETTES
SILENCIEUSES

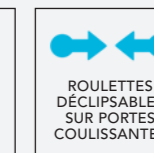
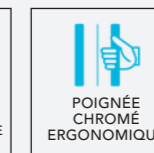
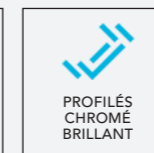
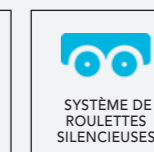
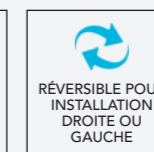
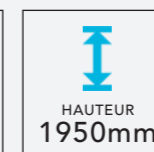

SLIMLINE TELESCOPIQUE

PORTE D'ANGLE 2 PAROIS
COULISSANTES ET 2 PAROIS FIXES

DESCRIPTION	AJUSTEMENT MINI	MAXI	LARGEUR DE PASSAGE	POIDS	RÉFÉRENCE
700 x 700mm	650mm	700mm	328mm	44.5kg	STCE70SC
800 x 800mm	740mm	800mm	385mm	50.5kg	STCE80SC
900 x 900mm	840mm	900mm	456mm	56.5kg	STCE90SC
1000 x 1000mm	940mm	1000mm	528mm	62.5kg	STCE100SC
1200 x 1200mm	1140mm	1200mm	528mm	65kg	STCE120SC
Profilé de compensation de 25mm			25mm	1kg	STPACKDSC



DES POIGNÉES
ERGONOMIQUES À
L'INTÉRIEUR ET À L'EXTÉRIEUR

6mm L'ÉPAISSEUR DU VERRE	1950mm HAUTEUR	RÉVERSIBLE POUR INSTALLATION DROITE OU GAUCHE	SYSTÈME DE ROULETTES SILENCIEUSES
JUSQU'À 60mm AJUSTEMENT DE PRODUIT	PROFILÉS CHROMÉ BRILLANT	POIGNÉE CHROMÉ ERGONOMIQUE	ROULETTES DÉCLIPSABLES SUR PORTES COULISSANTES





SLIMLINE TELESCOPIQUE

PORTE D'ANGLE ASYMÉTRIQUE 2 PAROIS
COULISSANTES ET 2 PAROIS FIXES

DESCRIPTION	AJUSTEMENT MINI	MAXI	LARGEUR DE PASSAGE	POIDS	RÉFÉRENCE
700 x 900mm	650-700mm	840-900mm	370mm	50.5kg	STCE70x90SC
700 x 1000mm	650-700mm	940-1000mm	407mm	53.5kg	STCE70x100SC
700 x 1200mm	650-700mm	1140-1200mm	442mm	59.5kg	STCE70x120SC
800 x 900mm	740-800mm	840-900mm	405mm	53.5kg	STCE80x90SC
800 x 1000mm	740-800mm	940-1000mm	442mm	56.5kg	STCE80x100SC
800 x 1200mm	740-800mm	1140-1200mm	462mm	56.5kg	STCE80x120SC
900 x 1000mm	840-900mm	940-1000mm	493mm	59.5kg	STCE90x100SC
900 x 1200mm	840-900mm	1140-1200mm	493mm	59.5kg	STCE90x120SC
Profilé de compensation de 25mm			25mm	1kg	STPACKDSC

6
L'ÉPAISSEUR
DU VERRE

1950mm
HAUTEUR

JUSQU'À
60
AJUSTEMENT
DE PRODUIT

**PROFILÉS
CHROME
BRILLANT**



DES POIGNÉES ERGONOMIQUES À
L'INTÉRIEUR ET À L'EXTÉRIEUR

**RÉVERSIBLE POUR
INSTALLATION
DROITE OU
GAUCHE**

**SYSTÈME DE
ROULETTES
SILENCIEUSES**

**POIGNÉE
CHROME
ERGONOMIQUE**

**ROULETTES
DÉCLIPSABLES
SUR PORTES
COULISSANTES**



SLIMLINE TELESCOPIQUE

PORTE PLIABLE

DESCRIPTION	AJUSTEMENT		LARGEUR DE PASSAGE	POIDS	RÉFÉRENCE
	MINI	MAXI			
700mm	630mm	700mm	370mm	26kg	STBF70SC
800mm	730mm	800mm	440mm	30kg	STBF80SC
900mm	800mm	900mm	510mm	34kg	STBF90SC
1000mm	900mm	1000mm	610mm	38kg	STBF100SC
1100mm	1000mm	1100mm	610mm	42kg	STBF110SC
1200mm	1100mm	1200mm	610mm	46kg	STBF120SC
Profilé de compensation de 25mm			25mm	1kg	STPACKDSC



DES POIGNÉES ERGONOMIQUES À L'INTÉRIEUR ET À L'EXTÉRIEUR



CHARNIÈRE CHROMES SOLIDES



L'ÉPAISSEUR DU VERRE

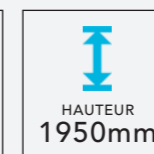

HAUTEUR 1950mm

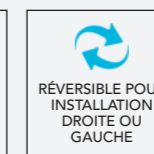

RÉVERSIBLE POUR INSTALLATION DROITE OU GAUCHE

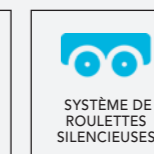

SYSTÈME DE ROULETTES SILENCIEUSES



JUSQU'À 60mm AJUSTEMENT DE PRODUIT

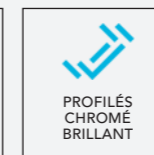

PROFILÉS CHROMÉ BRILLANT

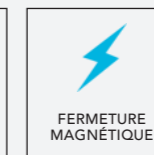

FERMETURE MAGNÉTIQUE

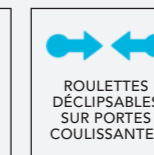

ROULETTES DÉCLIPSABLES SUR PORTES COULISSANTES

DIMENSIONS EN POSITION OUVERTE

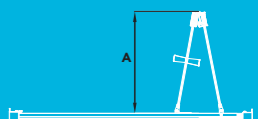

LARGEUR DE LA PORTE	MESURES INTÉRIEURES (A)
700mm	252mm
800mm	300mm
900mm	335mm
1000mm	385mm
1100mm	385mm
1200mm	385mm

SLIMLINE TELESCOPIQUE

PORTE 1/4 DE CERCLE 2 PAROIS
COULISSANTES ET 2 PAROIS
FIXES À OUVERTURE CENTRALE

DESCRIPTION	AJUSTEMENT		LARGEUR DE PASSAGE	POIDS	RÉFÉRENCE
	MINI	MAXI			
800 x 800mm	750mm	800mm	385mm	41.5kg	STCQ80SC
900 x 900mm	850mm	900mm	525mm	45kg	STCQ90SC
1000 x 1000mm	950mm	1000mm	525mm	53.5kg	STCQ100SC
Profilé de compensation de 25mm			25mm	1kg	STPACKDSC



DES POIGNÉES
ERGONOMIQUES À
L'INTÉRIEUR ET À L'EXTÉRIEUR



DES PROFILÉS MINIMALISTES
MODERNES

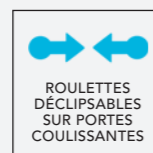
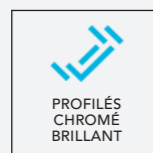

SLIMLINE TELESCOPIQUE

PORTE 1/4 DE CERCLE ASYMÉTRIQUE
AVEC 2 PORTES COULISSANTES
ET 2 PAROIS FIXES

DESCRIPTION	AJUSTEMENT MINI	MAXI	LARGEUR DE PASSAGE	POIDS	RÉFÉRENCE
900 x 800mm	750-800mm	850-900mm	460mm	44.5kg	STCQ80x90SC
1000 x 800mm	750-800mm	950-1000mm	460mm	52.5kg	STCQ80x100SC
1200 x 800mm	750-800mm	1150-1200mm	460mm	55.5kg	STCQ80x120SC
1200 x 900mm	850-900mm	1150-1200mm	525mm	57.5kg	STCQ90x120SC
Profilé de compensation de 25 mm			25mm	1kg	STPACKDSC



DES POIGNÉES ERGONOMIQUES À
L'INTÉRIEUR ET À L'EXTÉRIEUR



DÉCLIPSER LES ROULETTES POUR
UN NETTOYAGE FACILE

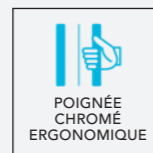
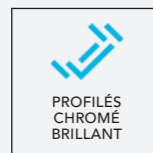



PORTE COULISSANTE AVEC PAROI FIXE

SLIMLINE TELESCOPIQUE

PAROIS FIXES NON CADRÉES

DESCRIPTION	AJUSTEMENT		POIDS	RÉFÉRENCE
	MINI	MAXI		
700mm	670mm	690mm	22kg	STSP70SC
760mm	730mm	750mm	23.5kg	STSP76SC
800mm	770mm	790mm	25kg	STSP80SC
900mm	870mm	890mm	28kg	STSP90SC
1000mm	970mm	990mm	31kg	STSP100SC
1100mm	1070mm	1090mm	34kg	STSP110SC
1200mm	1170mm	1190mm	37kg	STSP120SC
Profilé de compensation de 25 mm	25mm	1kg	STPACKDSC	

(Prix pour paroi fixe uniquement. Porte coulissante/pivotante/pliable à commander séparément)



PORTE PIVOTANTE AVEC PAROI FIXE

- 6mm**
L'ÉPAISSEUR DU VERRE
- JUSQU'À **20mm**
AJUSTEMENT DE PRODUIT
- 1950mm**
HAUTEUR
- RÉVERSIBLE POUR INSTALLATION DROITE OU GAUCHE
- PROFILÉS CHROMÉ BRILLANT
- CLEAN EASY**
FACILE À NETTOYER
- DISPONIBLE SUR MESURE

COLLECTION DE PARE BAIGNOIRES

FLAIR OFFRE UNE SÉLECTION VARIÉE
DE PARE BAIGNOIRES, DE DESIGNS
INNOVANTS Y COMPRIS EN VERRES
COURBÉ ET CARRÉ. CERTAINS
MODÈLES AVEC L'OPTION ÉTAGÈRES.



FBS PARE BAIGNOIRES

1 VOLET ET 2 VOLETS COURBÉS

DESCRIPTION	DIMENSIONS	PROFILÉS	RÉFÉRENCE
1 volet courbé	1430 x 850mm	Chromé brillant	FBS1SC
2 volets courbés	1430 x 1050mm	Chromé brillant	FBS2SC



RÉFÉRENCE: FBS1SC
1 VOLET COURBÉ



NOUVEAU MÉCANISME DE SÉCURITÉ INTÉGRÉ ASSURANT QUE LE VERRE NE PUISSE SORTIR DU CADRE

6^{ÈME}
L'ÉPAISSEUR DU VERRE

20^{ÈME}
AJUSTEMENT DE PRODUIT

HAUTEUR 1430mm

RÉVERSIBLE POUR INSTALLATION DROITE OU GAUCHE

CLEAN EASY
FACILE À NETTOYER

PROFILÉS CHROMÉ BRILLANT

PORTE SERVIETTES INCLUS

"RISE AND FALL" MÉCANISME DE CHARNIÈRE POUR L'OUVERTURE EN DOUCEUR

DÉFLECTEUR D'EAU UNIQUEMENT

GARANTIE 10 ANS

RÉFÉRENCE: FBS2SC - 2 VOLETS COURBÉS
(BARRE DE STABILISATION SUR VOLET FIXE)

FBS PARE BAIGNOIRES

1 VOLET CARRÉ ET 2 VOLETS CARRÉS

DESCRIPTION	DIMENSIONS	PROFILÉS	RÉFÉRENCE
1 volet carré	1430 x 850mm	Chromé brillant	FBS3SC
2 volets carrés	1430 x 1050mm	Chromé brillant	FBS4SC
2 volets carrés avec 3 étagères	1430 x 1050mm	Chromé brillant	FBS5SC



RÉFÉRENCE:
FBS4S 2 VOLETS CARRÉS
(BARRE DE STABILISATION
SUR VOLET FIXE)



RÉFÉRENCE: FBS5S
2 VOLETS CARRÉS
AVEC ÉTAGÈRES



RÉFÉRENCE: FBS3S
1 VOLET CARRÉ

- 6^{ÈME}**
L'ÉPAISSEUR
DU VERRE
- 25^{ÈME}**
AJUSTEMENT
DE PRODUIT
- HAUTEUR
1430mm**
- CLEAN
EASY**
FACILE À
NETTOYER
- PORTE
SERVIETTES
CHROMÉ
BRILLANT**
- RÉVERSIBLE POUR
INSTALLATION
DROITE OU
GAUCHE**
- DÉFLECTEUR
D'EAU
UNIQUEMENT**
- "RISE AND FALL"
MÉCANISME DE
CHARNIÈRE POUR
L'OUVERTURE EN
DOUCEUR**
- GARANTIE
10 ANS**



NOUVEAU
MÉCANISME DE
SÉCURITÉ INTÉGRÉ
ASSURANT QUE
LE VERRE NE PUISSE
SORTIR DU CADRE

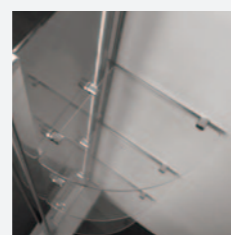

LE MODÈLE FBS5SC EST PROPOSÉ
AVEC 3 ÉTAGÈRES À L'INTÉRIEUR

SOULE - UNE COLLECTION
DE BARRES DE MAINTIEN
CHROMÉ ET ÉLÉGANTES
POUR COMPLÉTER
L'ÉQUIPEMENT DE VOS SALLES
DE BAINS ET DE DOUCHE.

SOULE

BARRES DE MAINTIEN

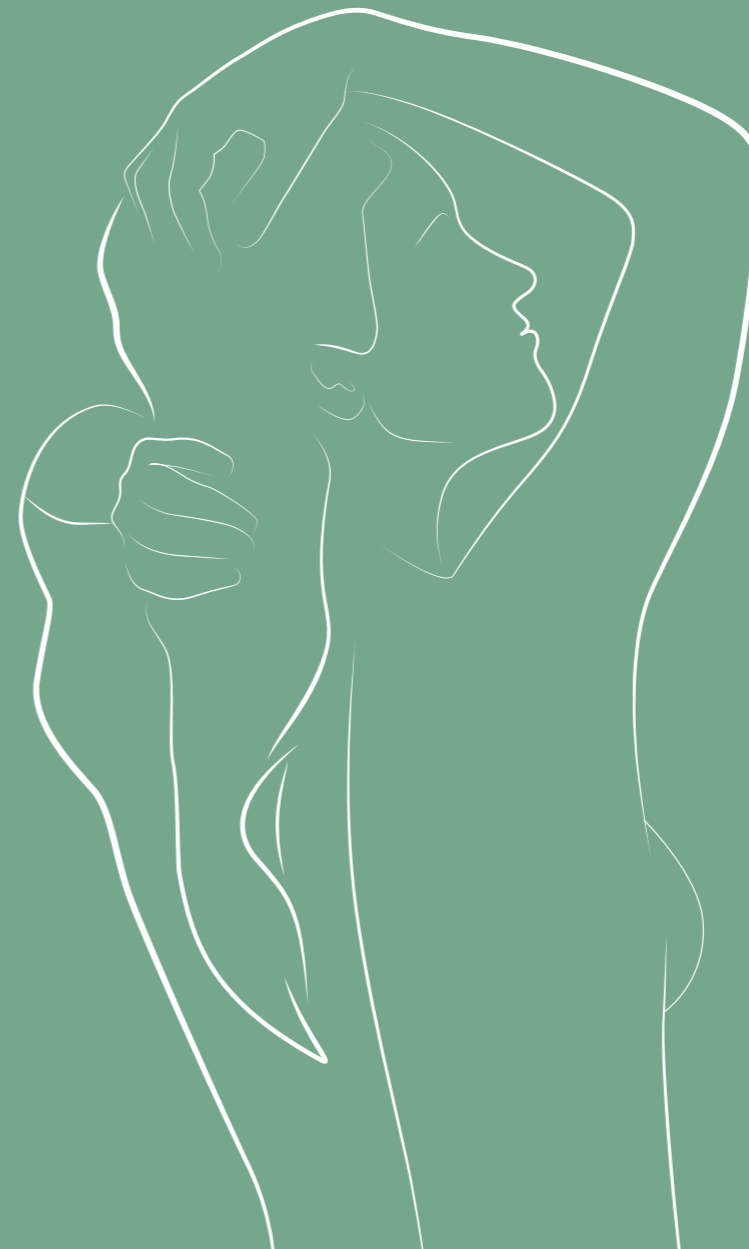

SOULE BARRES DE MAINTIEN	PAGE
Barres Droites	108
Barres Droites Avec Poignée Caoutchouc	109
Barres D'Angle 135°	110
Barres D'Angle 135° Avec Poignée Caoutchouc	111
Barres D'Angle 90°	112
Barres D'Angle 90° Avec Poignée Caoutchouc	113

OPTION POIGNÉE
CAOUTCHOUC NOIR



OPTION POIGNÉE
CAOUTCHOUC GRIS

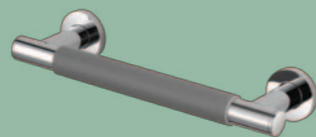

SOULE

BARRES DROITES DE MAINTIEN EN ACIER INOXYDABLE CHROMÉ

BARRES DROITES DE MAINTIEN CHROMÉ 30cm

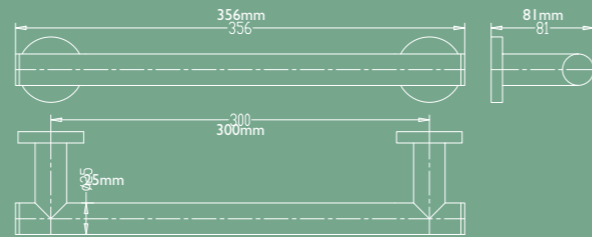
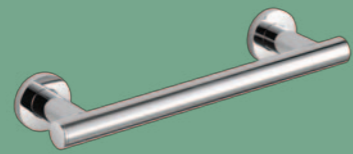

BARRES DROITES DE MAINTIEN CHROMÉ 45cm

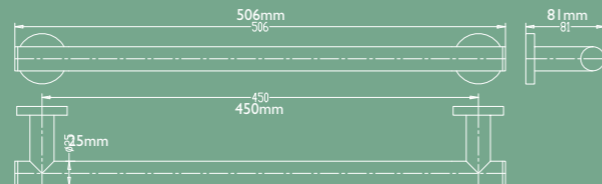
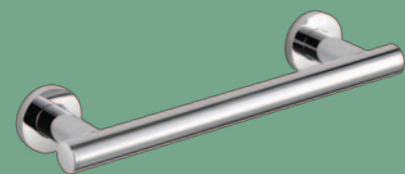

BARRES DROITES DE MAINTIEN CHROMÉ 60cm

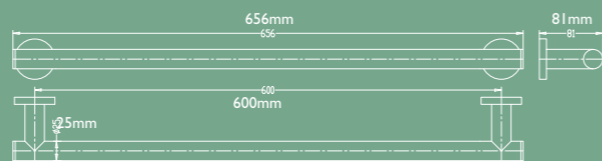
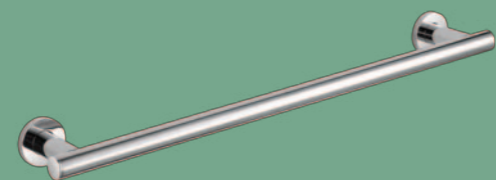

BARRES DROITES DE MAINTIEN DIAMÈTRE 25MM

DESCRIPTION	RÉFÉRENCE
Barre droite de maintien chromé 30cm	SOGBS30S
Barre droite de maintien chromé 45cm	SOGBS45S
Barre droite de maintien chromé 60cm	SOGBS60S

BARRES DROITES DE MAINTIEN DIAMÈTRE 32MM

DESCRIPTION	RÉFÉRENCE
Barre droite de maintien chromé 30cm	SOGB32S30S
Barre droite de maintien chromé 45cm	SOGB32S45S
Barre droite de maintien chromé 60cm	SOGB32S60S



BARRES DROITES DE MAINTIEN AVEC POIGNÉE EN CAOUTCHOUC

BARRES DROITES DE MAINTIEN CHROMÉ 30cm

AVEC CHOIX DE POIGNÉE CAOUTCHOUC ANTI GLISSE NOIRE OU GRISE

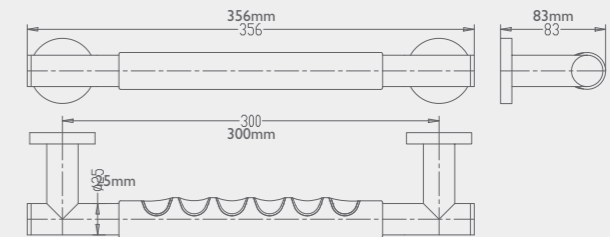
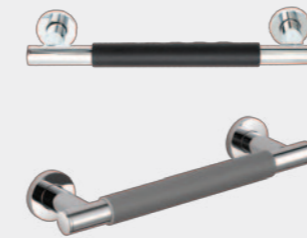

BARRES DROITES DE MAINTIEN CHROMÉ 45cm

AVEC CHOIX DE POIGNÉE CAOUTCHOUC ANTI GLISSE NOIRE OU GRISE

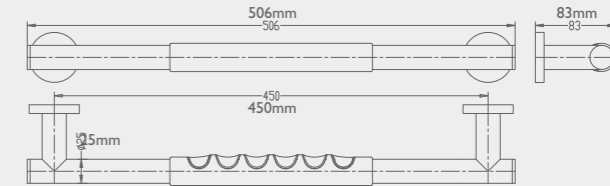

BARRES DROITES DE MAINTIEN CHROMÉ 60cm

AVEC CHOIX DE POIGNÉE CAOUTCHOUC ANTI GLISSE NOIRE OU GRISE

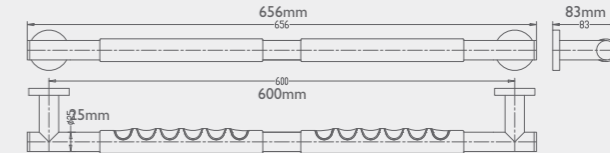

DESCRIPTION	RÉFÉRENCE
Barre de maintien chromé 30cm avec poignée caoutchouc anti glisse noire	SOGBS30SB
Barre de maintien chromé 30cm avec poignée caoutchouc anti glisse grise	SOGBS30SG
Barre de maintien chromé 45cm avec poignée caoutchouc anti glisse noire	SOGBS45SB
Barre de maintien chromé 45cm avec poignée caoutchouc anti glisse grise	SOGBS45SG
Barre de maintien chromé 60cm avec poignée caoutchouc anti glisse noire	SOGBS60SB
Barre de maintien chromé 60cm avec poignée caoutchouc anti glisse grise	SOGBS60SG

SOULE

BARRES DE MAINTIEN EN ANGLE 135° EN ACIER INOXYDABLE CHROMÉ

BARRES DE MAINTIEN EN ANGLE 135° AVEC POIGNÉE EN CAOUTCHOUC

FIXATION À GAUCHE

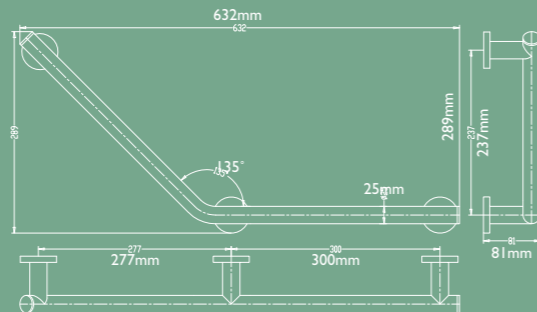
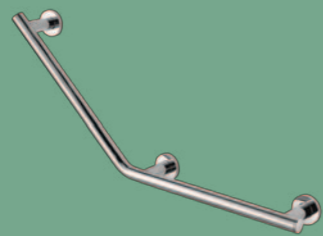

FIXATION À DROITE

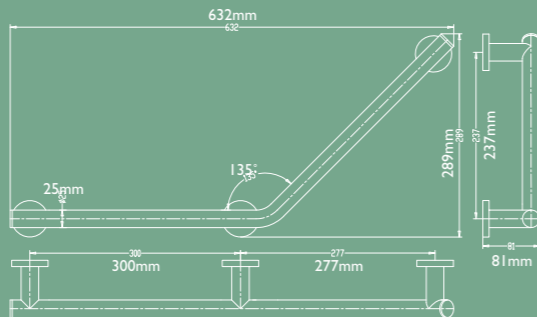

FIXATION MIXTE DROITE OU GAUCHE AVEC PANIER

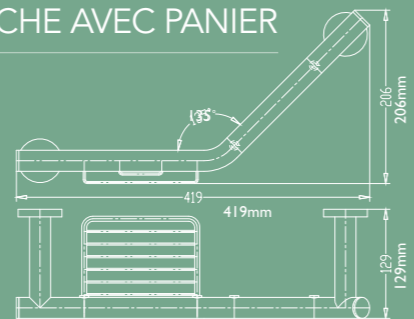

BARRES DE MAINTIEN EN ANGLE 135° DIAMÈTRE 25MM

DESCRIPTION	RÉFÉRENCE
Barre de maintien chromé 135° - fixation à gauche	SOGB135LS
Barre de maintien chromé 135° - fixation à droite	SOGB135RS
Barre de maintien chromé 135° - fixation mixte droite ou gauche avec panier	SOGBABS

BARRES DE MAINTIEN EN ANGLE 135° DIAMÈTRE 32MM

DESCRIPTION	RÉFÉRENCE
Barre de maintien chromé 135° - fixation mixte droite ou gauche	SOGB32135S

- 200KG TEST DE RÉSISTANCE
- S304 ACIER INOXYDABLE
- OPTIONS POIGNÉE CAOUTCHOUC ANTI GLISSE
- FIXATIONS NON APPARENTES
- 25MM DIAMÈTRE BARRE
- 32MM DIAMÈTRE BARRE
- S304 VIS EN ACIER INOXYDABLE
- GARANTIE 10 ANS

FIXATION À GAUCHE

AVEC POIGNÉE CAOUTCHOUC ANTI GLISSE NOIRE



FIXATION À DROITE

AVEC POIGNÉE CAOUTCHOUC ANTI GLISSE NOIRE



FIXATION À GAUCHE

AVEC POIGNÉE CAOUTCHOUC ANTI GLISSE GRISE



FIXATION À DROITE

AVEC POIGNÉE CAOUTCHOUC ANTI GLISSE GRISE

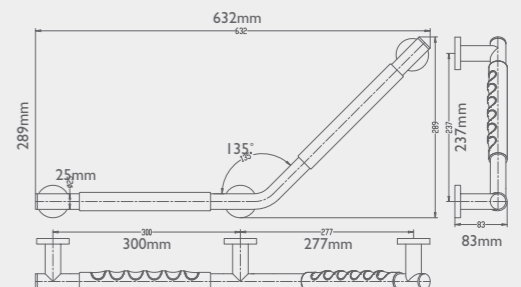
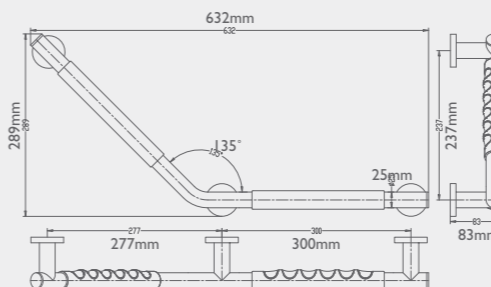

DESCRIPTION

Barre de maintien chromé 135° - fixation à gauche avec poignée caoutchouc anti glisse noire	SOGB135LSB
Barre de maintien chromé 135° - fixation à droite avec poignée caoutchouc anti glisse noire	SOGB135RSB
Barre de maintien chromé 135° - fixation à gauche avec poignée caoutchouc anti glisse grise	SOGB135LSG
Barre de maintien chromé 135° - fixation à droite avec poignée caoutchouc anti glisse grise	SOGB135RSG

RÉFÉRENCE

SOULE

BARRES DE MAINTIEN EN ANGLE 90° EN ACIER INOXYDABLE CHROMÉ

BARRES DE MAINTIEN EN ANGLE 90°
AVEC POIGNÉE EN CAOUTCHOUC

FIXATION À GAUCHE

FIXATION À DROITE

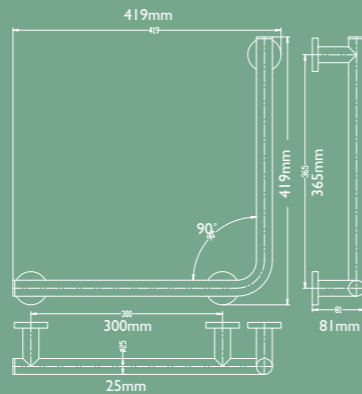
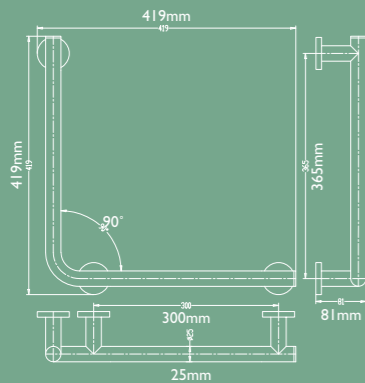
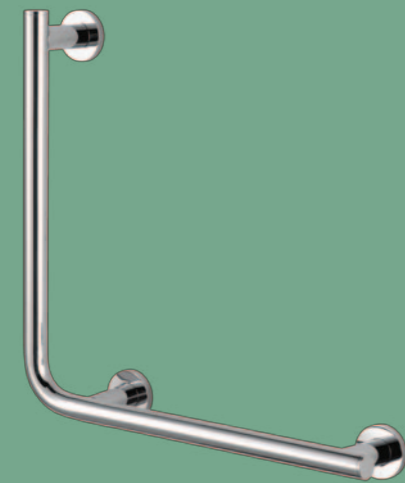

BARRES DE MAINTIEN EN ANGLE 90° DIAMÈTRE 25MM

DESCRIPTION	RÉFÉRENCE
Barre de maintien chromé 90° - fixation à gauche	SOGB90LS
Barre de maintien chromé 90° - fixation à droite	SOGB90RS

BARRES DE MAINTIEN EN ANGLE 90° DIAMÈTRE 32MM

DESCRIPTION	RÉFÉRENCE
Barre de maintien chromé 90° - fixation à gauche	SOGB3290LS
Barre de maintien chromé 90° - fixation à droite	SOGB3290RS

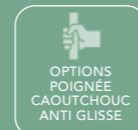

FIXATION À GAUCHE

AVEC POIGNÉE CAOUTCHOUC ANTI GLISSE GRISE

FIXATION À DROITE

AVEC POIGNÉE CAOUTCHOUC ANTI GLISSE GRISE

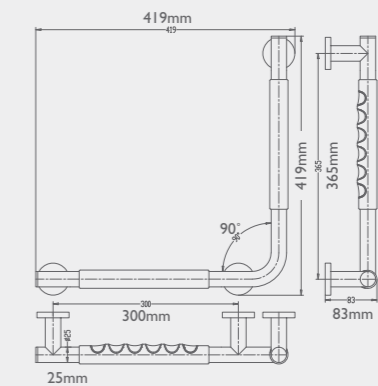
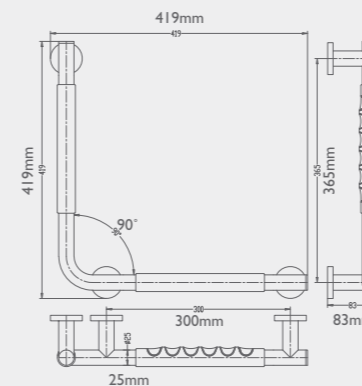

DESCRIPTION

RÉFÉRENCE

Barre de maintien chromé 90° - fixation à gauche avec poignée caoutchouc anti glisse noire	SOGB90LSB
Barre de maintien chromé 90° - fixation à droite avec poignée caoutchouc anti glisse noire	SOGB90RSB
Barre de maintien chromé 90° - fixation à gauche avec poignée caoutchouc anti glisse grise	SOGB90LSG
Barre de maintien chromé 90° - fixation à droite avec poignée caoutchouc anti glisse grise	SOGB90RSG

DINA

BARRES DE MAINTIEN ET ACCESSOIRES

DINA PROPOSE UNE ASSISTANCE PRATIQUE DANS VOTRE SALLE DE BAINS. LA GAMME EST FABRIQUÉE EN ACIER INOXYDABLE S304 ET EN LAITON CHROMÉ.

LES ACCESSOIRES DINA SONT CONÇUS POUR TRANSFORMER L'USAGE QUOTIDIEN DE L'ESPACE SALLE DE BAINS EN UNE EXPÉRIENCE AGRÉABLE.



GAMME DINA

Barres De Maintien	116
Dessins	118
Accessoires Et Sièges De Douche	120



DINA

BARRES DROITES DE MAINTIEN CHROMÉ BROSSÉ ET CHROMÉ POLI

CHROMÉ BROSSÉ
300MM



CHROMÉ POLI
300MM



CHROMÉ BROSSÉ
450MM

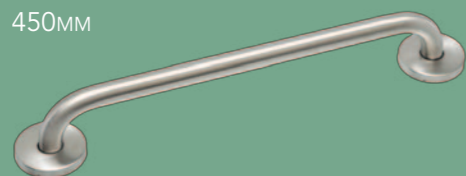

CHROMÉ POLI
450MM



CHROMÉ BROSSÉ
600MM



CHROMÉ POLI
600MM



BARRES DROITES DE MAINTIEN CHROMÉ BROSSÉ ET CHROMÉ POLI

DESCRIPTION	RÉFÉRENCE
Barres Droites De Maintien - Diamètre 25mm	
Barre droite de maintien chromé brossé - 300mm	DiGBS25300BS
Barre droite de maintien chromé brossé - 450mm	DiGBS25450BS
Barre droite de maintien chromé brossé - 600mm	DiGBS25600BS
Barre droite de maintien chromé poli - 300mm	DiGBS25300P
Barre droite de maintien chromé poli - 450mm	DiGBS25450P
Barre droite de maintien chromé poli - 600mm	DiGBS25600P
Barres Droites De Maintien - Diamètre 32mm	
Barre droite de maintien chromé brossé - 300mm	DiGBS32300BS
Barre droite de maintien chromé brossé - 450mm	DiGBS32450BS
Barre droite de maintien chromé brossé - 600mm	DiGBS32600BS
Barre droite de maintien chromé poli - 300mm	DiGBS32300P
Barre droite de maintien chromé poli - 450mm	DiGBS32450P
Barre droite de maintien chromé poli - 600mm	DiGBS32600P

DINA

BARRES DROITES DE MAINTIEN BLANCHES ET BARRES DE MAINTIEN EN ANGLE CHROMÉ POLI

BLANCHE
300MM



BLANCHE
600MM



BLANCHE
450MM



BARRES DROITES DE MAINTIEN BLANCHES

DESCRIPTION	RÉFÉRENCE
Barres Droites De Maintien Blanches - Diamètre 25mm	
Barre droite de maintien blanche - 300mm	DiGBS25300W
Barre droite de maintien blanche - 450mm	DiGBS25450W
Barre droite de maintien blanche - 600mm	DiGBS25600W
Barres Droites De Maintien Blanches - Diamètre 32mm	
Barre droite de maintien blanche - 300mm	DiGBS32300W
Barre droite de maintien blanche - 450mm	DiGBS32450W
Barre droite de maintien blanche - 600mm	DiGBS32600W

BARRES DE MAINTIEN EN ANGLE CHROMÉ POLI

CHROMÉ
POLI 450MM

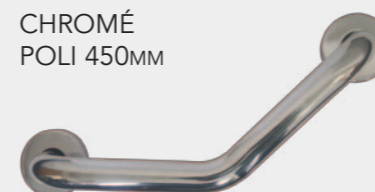

DESCRIPTION	RÉFÉRENCE
Barre de maintien chromé - diamètre 25mm	
Barre de maintien en angle chromé poli - diamètre 25mm - Longueur 450mm	DiGBA25450P
Barre de maintien chromé - diamètre 32mm	
Barre de maintien en angle chromé poli - diamètre 32mm - Longueur 450mm	DiGBA32450P

DINA

DESSINS

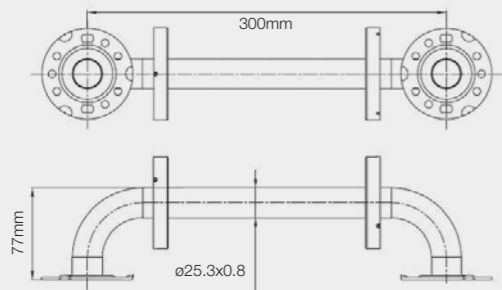

BARRE DROITE DE MAINTIEN 300MM
DIAMÈTRE 25MM

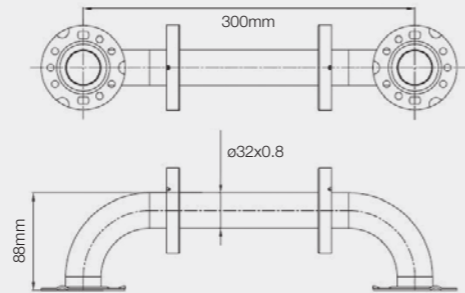

BARRE DROITE DE MAINTIEN 300MM
DIAMÈTRE 32MM

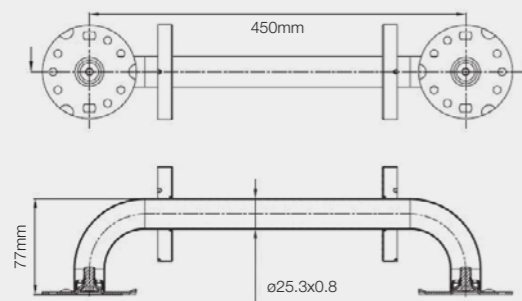

BARRE DROITE DE MAINTIEN 450MM
DIAMÈTRE 25MM

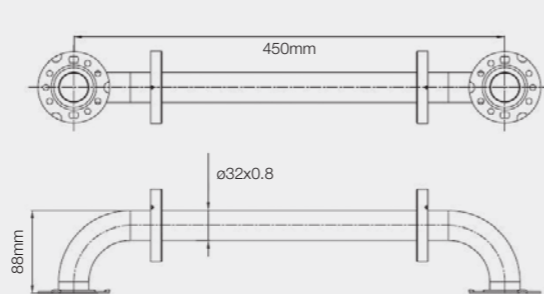

BARRE DROITE DE MAINTIEN 450MM
DIAMÈTRE 32MM

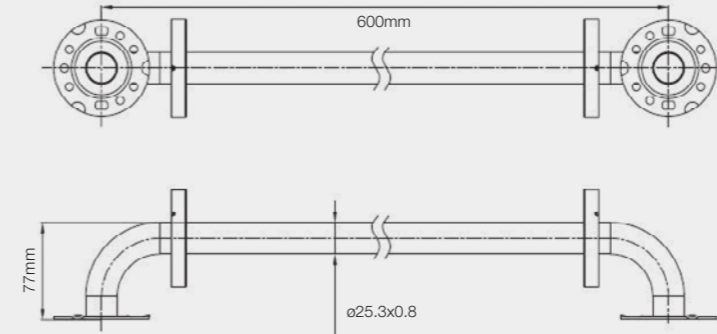

BARRE DROITE DE MAINTIEN 600MM
DIAMÈTRE 25MM

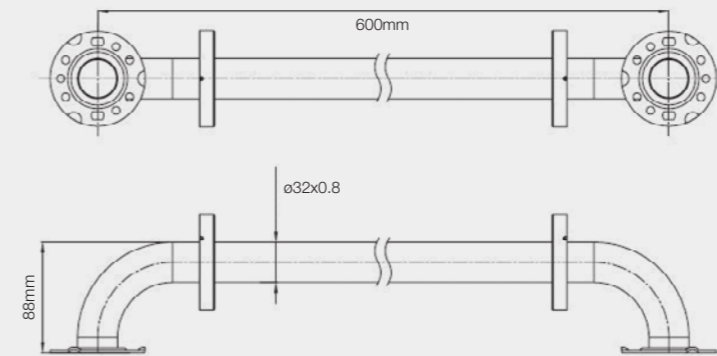

BARRE DROITE DE MAINTIEN 600MM
DIAMÈTRE 32MM

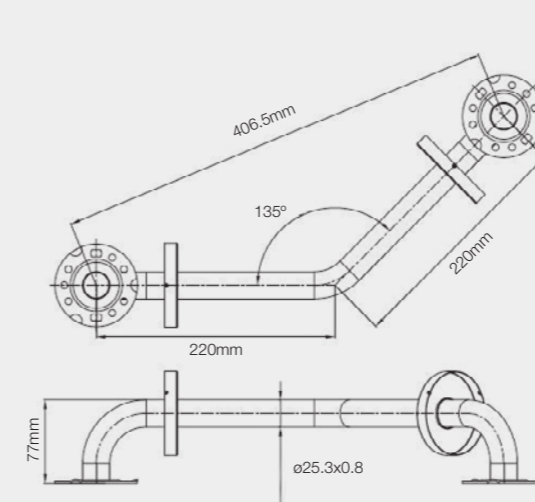

BARRE DE MAINTIEN EN ANGLE 450MM
DIAMÈTRE 25MM

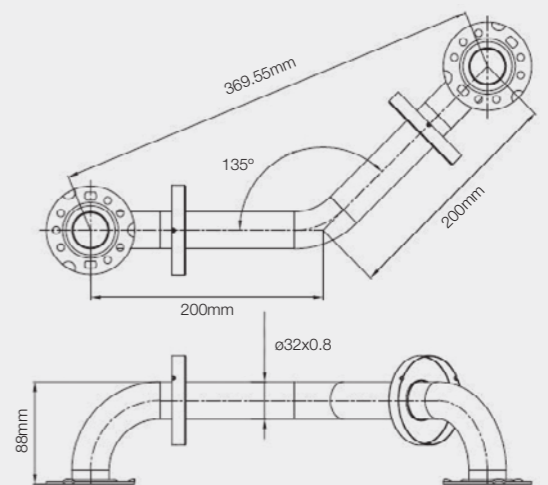

BARRE DE MAINTIEN EN ANGLE 450MM
DIAMÈTRE 32MM

DINA

ACCESSOIRES



S304 ACIER
INOXYDABLE



FIXATIONS NON
APPARENTES



S304 VIS
EN ACIER
INOXYDABLE



GARANTIE
10 ANS

ESSUIE-GLACE



DESCRIPTION	CODE
Flair Essuie-glace	Di02

PANIER VAGUES

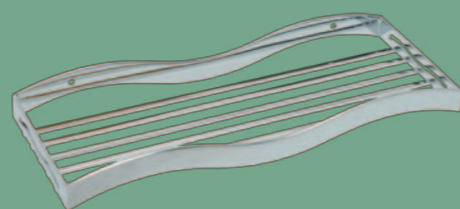

DESCRIPTION	CODE
DINA - Panier Vagues Chrome	Di03

ÉTAGÈRE SAVON

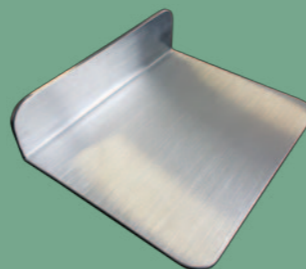

DESCRIPTION	CODE
DINA - Étagère Savon Acier inoxydable brossé	Di23

PANIER DE COIN

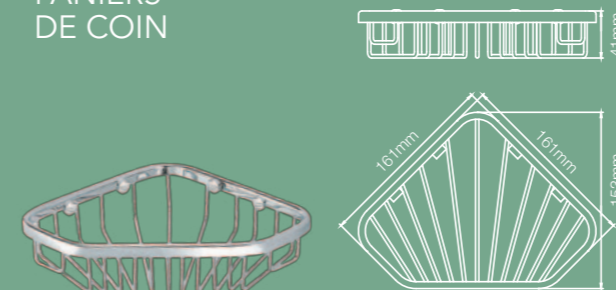

DESCRIPTION	CODE
DINA - Panier De Coin Fermé	Di08

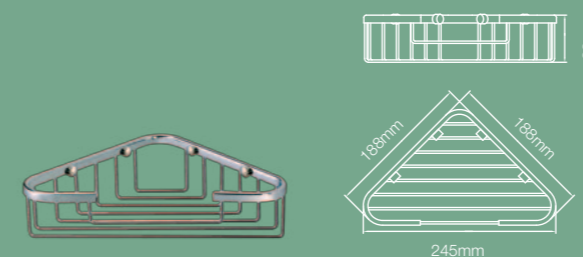

DESCRIPTION	CODE
DINA - Panier De Coin Ouvert Côté	Di07

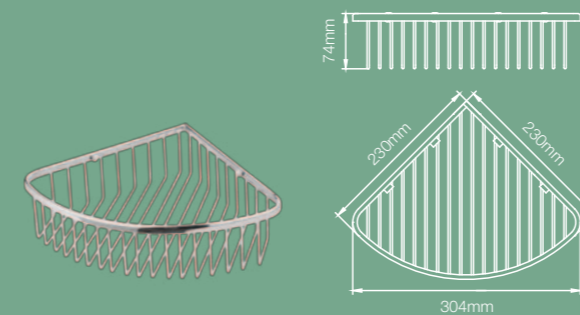

DESCRIPTION	CODE
DINA - Grand Panier De Coin	Di10

PANIER RECTANGULAIRES

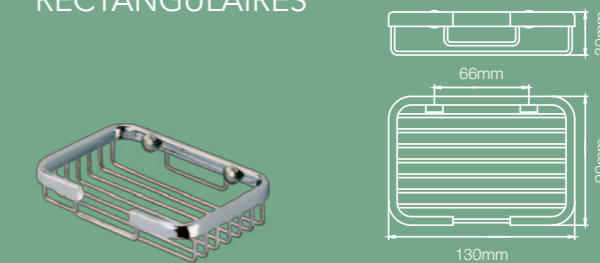

DESCRIPTION	CODE
DINA - Panier Savon	Di06



DESCRIPTION	CODE
DINA - Petit Panier Rectangulaire	Di09



DESCRIPTION	CODE
DINA - Grand Panier Rectangulaire	Di11

PANIER Suspendus

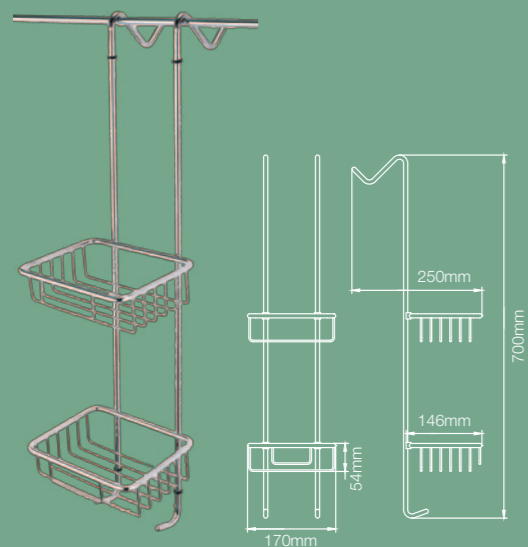

DESCRIPTION	CODE
DINA - Petit Panier Suspendu	Di04

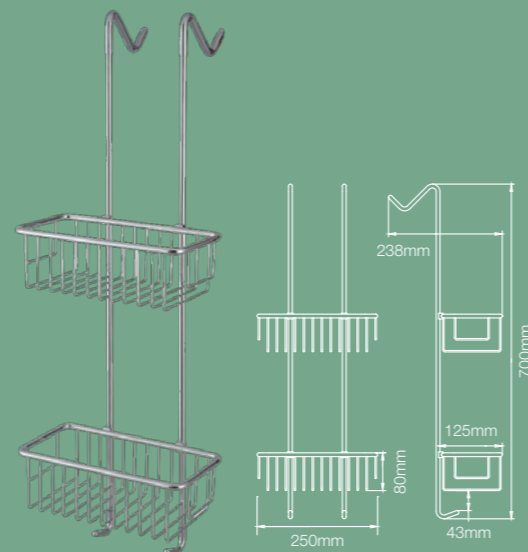

DESCRIPTION	CODE
DINA - Grand Panier Suspendu	Di05

DINA

ACCESSOIRES

SIÈGES DE DOUCHE



Di17

Di18

Di19



DESCRIPTION	DIMENSIONS (LARGEUR ET PROFONDEUR)	HAUTEUR	CODE
Siège Pliant Mural - Blanc	360 x 330mm	-	Di17
Siège Pliant Mural Avec Jambes - Blanc	410 x 365mm	Ajustable	Di18
Siège Autoportant - Blanc	445 x 275mm	425mm	Di19

POUBELLES



DESCRIPTION	CODE
DINA - Poubelle - 3 Litre	Di14
DINA - Poubelle - 5 Litre	Di15

RAIL DE RIDEAU COURBE ET RIDEAU DE DOUCHE

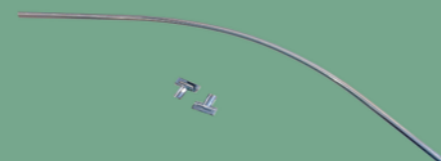

DESCRIPTION	CODE
DINA - Rail de Rideau Courbé - Diamètre 25mm - Longueur 1000mm Chrome Plaqué	DiCSR251800P
DINA - Rideau de Douche Blanc	DISCW

TERMES & CONDITIONS

SOULE ET DINA Barres de Maintien

GARANTIE

Les barres de maintien FLAIR sont garanties contre la corrosion pendant 10 ans. Veuillez garder votre facture. Cette garantie est valable à condition que les produits soient installés et entretenus conformément aux instructions de montage fournies avec chaque produit et les meilleures pratiques.*

COMPOSITION DU MATÉRIEL

Les barres de maintien FLAIR et les accessoires sont fabriqués en acier inoxydable S304. Les vis en acier inoxydable S304 sont incluses avec chaque barre de maintien. Les accessoires de mur, les cache vis et les supports de mur sont en laiton chromé. Les vis fournies sont adaptées pour une fixation sur un mur solide uniquement.

SOINS DU PRODUIT

Laver à l'eau chaude savonneuse. N'utilisez pas de produits contenant des acides, de l'eau de javel, de l'alcool ou des solvants car cela pourrait endommager le produit.





FLAIR COLLECTION DE RECEVEURS SLIMLINE EXTRA-PLAT

RECEVEURS À POSER OU À ENCASTRER



CHAQUE RECEVEUR DE DOUCHE EST LIVRÉ AVEC UN FILTRE SIMPLE QUI PEUT ÊTRE ENLEVÉ SANS ÔTER COMPLÈTEMENT LE SIPHON. LE FILTRE DANS LE SIPHON PEUT ÊTRE NETTOYÉ FACILEMENT AFIN D'ÉVITER LES BLOCAGES.

FLAIR COLLECTION DE
RECEVEURS SLIMLINE EXTRA-PLAT



CONSTRUCTION RÉSISTANTE
CONFORME AU STANDARD BS 6340/5.

FINITION DE SURFACE EN
GLOSS ABS ET ACRYLIQUE

FACILE À NETTOYER ET À ENTREtenir

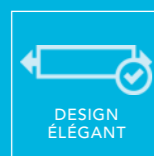



FLAIR COLLECTION DE RECEVEURS SLIMLINE

SLIMLINE RECTANGULAIRE

DESCRIPTION	POIDS	RÉFÉRENCE
800 x 700mm Slimline Rectangulaire	19kg	TSL8070R
900 x 700mm Slimline Rectangulaire	20kg	TSL9070R
900 x 760mm Slimline Rectangulaire	21kg	TSL9076R
900 x 800mm Slimline Rectangulaire	24kg	TSL9080R
1000 x 700mm Slimline Rectangulaire	23kg	TSL10070R
1000 x 760mm Slimline Rectangulaire	22kg	TSL10076R
1000 x 800mm Slimline Rectangulaire	27kg	TSL10080R
1000 x 900mm Slimline Rectangulaire	28kg	TSL10090R
1100 x 700mm Slimline Rectangulaire	25kg	TSL11070R
1100 x 760mm Slimline Rectangulaire	26kg	TSL11076R
1100 x 800mm Slimline Rectangulaire	27kg	TSL11080R
1100 x 900mm Slimline Rectangulaire	31kg	TSL11090R
1200 x 700mm Slimline Rectangulaire	26kg	TSL12070R
1200 x 760mm Slimline Rectangulaire	35kg	TSL12076R
1200 x 800mm Slimline Rectangulaire	30kg	TSL12080R
1200 x 900mm Slimline Rectangulaire	33kg	TSL12090R
1300 x 800mm Slimline Rectangulaire	35kg	TSL13080R
1300 x 900mm Slimline Rectangulaire	36kg	TSL13090R
1400 x 700mm Slimline Rectangulaire	30kg	TSL14070R
1400 x 800mm Slimline Rectangulaire	35kg	TSL14080R
1400 x 900mm Slimline Rectangulaire	39kg	TSL14090R
1500 x 700mm Slimline Rectangulaire	33kg	TSL15070R
1500 x 760mm Slimline Rectangulaire	35kg	TSL15076R
1500 x 800mm Slimline Rectangulaire	37kg	TSL15080R
1500 x 900mm Slimline Rectangulaire	42kg	TSL15090R
1600 x 700mm Slimline Rectangulaire	44kg	TSL16070R
1600 x 800mm Slimline Rectangulaire	44kg	TSL16080R
1600 x 900mm Slimline Rectangulaire	45kg	TSL16090R
1700 x 700mm Slimline Rectangulaire	41kg	TSL17070R
1700 x 750mm Slimline Rectangulaire	42kg	TSL17075R
1700 x 800mm Slimline Rectangulaire	45kg	TSL17080R
1700 x 900mm Slimline Rectangulaire	49kg	TSL17090R
1800 x 800mm Slimline Rectangulaire	45kg	TSL18080R
1800 x 900mm Slimline Rectangulaire	50kg	TSL18090R
2000 x 900mm Slimline Rectangulaire	54kg	TSL20090R

SLIMLINE CARRÉ

DESCRIPTION	POIDS	RÉFÉRENCE
700 x 700mm Slimline Carré	15kg	TSL70S
760 x 760mm Slimline Carré	20kg	TSL76S
800 x 800mm Slimline Carré	20kg	TSL80S
900 x 900mm Slimline Carré	28kg	TSL90S
1000 x 1000mm Slimline Carré	32kg	TSL100S
1200 x 1200mm Slimline Carré	35kg	TSL120S

SLIMLINE 1/4 DE CERCLE

DESCRIPTION	POIDS	RÉFÉRENCE
800 x 800mm Slimline 1/4 De Cercle	25kg	TSL80Q
900 x 900mm Slimline 1/4 De Cercle	39kg	TSL90Q
1000 x 1000mm Slimline 1/4 De Cercle	40kg	TSL100Q

SLIMLINE 1/4 DE CERCLE ASYMÉTRIQUE

DESCRIPTION	POIDS	RÉFÉRENCE
900 x 800mm - Gauche	20kg	TSL9080LOQ
900 x 800mm - Droit	20kg	TSL9080ROQ
1000 x 800mm - Gauche	32kg	TSL10080LOQ
1000 x 800mm - Droit	32kg	TSL10080ROQ
1000 x 900mm - Gauche	32kg	TSL10090LOQ
1000 x 900mm - Droit	32kg	TSL10090ROQ
1100 x 800mm - Droit	36kg	TSL11080ROQ
1100 x 800mm - Gauche	36kg	TSL11080LOQ
1100 x 900mm - Droit	40kg	TSL11090ROQ
1100 x 900mm - Gauche	40kg	TSL11090LOQ
1200 x 800mm - Gauche	43kg	TSL12080LOQ
1200 x 800mm - Droit	43kg	TSL12080ROQ
1200 x 900mm - Gauche	47kg	TSL12090LOQ
1200 x 900mm - Droit	47kg	TSL12090ROQ



SLIMLINE RECEVEUR
RECTANGULAIRE



SLIMLINE RECEVEUR
CARRÉ



SLIMLINE RECEVEUR
1/4 DE CERCLE



SLIMLINE RECEVEUR 1/4 DE CERCLE
ASYMÉTRIQUE (DROIT)



ARRONDI OUVERTURE À GAUCHE

ARRONDI OUVERTURE À DROITE

D'AUTRES DIMENSIONS SONT DISPONIBLES - NOUS CONTACTER!

SLIMLINE RECEVEURS DE DOUCHE

AVEC BONDE EN COIN

SLIMLINE CARRÉ AVEC BONDE EN COIN

DESCRIPTION	RÉFÉRENCE
800 x 800mm Slimline carré (45mm) bonde en coin	CTSL80S
900 x 900mm Slimline carré (45mm) bonde en coin	CTSL90S



RECEVEUR CARRÉ AVEC BONDE EN COIN

SLIMLINE 1/4 DE CERCLE AVEC BONDE EN COIN

DESCRIPTION	RÉFÉRENCE
800 x 800mm Slimline 1/4 de cercle (45mm) bonde en coin	CTSL80Q
900 x 900mm Slimline 1/4 de cercle (45mm) bonde en coin	CTSL90Q



900MM RECEVEUR 1/4 DE CERCLE AVEC BONDE EN COIN

SLIMLINE RECTANGULAIRE AVEC BONDE EN COIN

DESCRIPTION	RÉFÉRENCE
900 x 800mm Slimline rectangulaire (45mm) bonde en coin	CTSL9080R
1000 x 800mm Slimline rectangulaire (45mm) bonde en coin	CTSL10080R
1000 x 900mm Slimline rectangulaire (45mm) bonde en coin	CTSL10090R
1100 x 900mm Slimline rectangulaire (45mm) bonde en coin	CTSL11090R
1200 x 800mm Slimline rectangulaire (45mm) bonde en coin	CTSL12080R
1200 x 900mm Slimline rectangulaire (45mm) bonde en coin	CTSL12090R



800MM RECEVEUR 1/4 DE CERCLE AVEC BONDE EN COIN



RECEVEUR RECTANGULAIRE AVEC BONDE EN COIN

SLIMLINE RECEVEURS DE DOUCHE

RECEVEUR AVEC REBORDS RELEVÉS POUR UN RACCORD PARFAIT AU CARRELAGE SANS SILICONE.
HAUTEUR: 53MM (DONT LE REBORD DE 13MM)

NON COMPATIBLE AVEC LES PORTES:
FLAIR FRAMELESS, ORO PIVOTANTE ET Pliable, CARA.

SLIMLINE CARRÉ

DESCRIPTION	POIDS	RÉFÉRENCE
760mm - Slimline carré avec rebords relevés	20kg	TSL76SU
800mm - Slimline carré avec rebords relevés	20kg	TSL80SU
900mm - Slimline carré avec rebords relevés	28kg	TSL90SU



SLIMLINE RECEVEUR CARRÉ AVEC REBORDS

SLIMLINE RECTANGULAIRE

DESCRIPTION	POIDS	RÉFÉRENCE
900 x 760mm - Slimline rectangulaire avec rebords relevés	21kg	TSL9076RU
1000 x 760mm - Slimline rectangulaire avec rebords relevés	22kg	TSL10076RU
1000 x 800mm - Slimline rectangulaire avec rebords relevés	27kg	TSL10080RU
1200 x 760mm - Slimline rectangulaire avec rebords relevés	30kg	TSL12076RU
1200 x 800mm - Slimline rectangulaire avec rebords relevés	33kg	TSL12080RU
1200 x 900mm - Slimline rectangulaire avec rebords relevés	35kg	TSL12090RU
1400 x 800mm - Slimline rectangulaire avec rebords relevés	37kg	TSL14080RU
1400 x 900mm - Slimline rectangulaire avec rebords relevés	39kg	TSL14090RU
1700 x 750mm - Slimline rectangulaire avec rebords relevés	42kg	TSL17075RU



SLIMLINE RECEVEUR RECTANGULAIRE AVEC REBORDS



SLIMLINE RECEVEUR 1/4 DE CERCLE AVEC REBORDS

SLIMLINE 1/4 DE CERCLE

DESCRIPTION	POIDS	RÉFÉRENCE
800mm - Slimline 1/4 de cercle avec rebords relevés	20kg	TSL80QU
900mm - Slimline 1/4 de cercle avec rebords relevés	28kg	TSL90QU

SLIMLINE RECEVEURS ANTI-DÉRAPANT

SLIMLINE RECTANGULAIRE ANTI-DÉRAPANT

DESCRIPTION	POIDS	RÉFÉRENCE
Receveur rectangulaire anti-dérapant 1000 x 800mm	25kg	ASTSLI0080R
Receveur rectangulaire anti-dérapant 1000 x 900mm	27kg	ASTSLI0090R
Receveur rectangulaire anti-dérapant 1100 x 800mm	27kg	ASTSLI1080R
Receveur rectangulaire anti-dérapant 1100 x 900mm	31kg	ASTSLI1090R
Receveur rectangulaire anti-dérapant 1200 x 700mm	27kg	ASTSLI2070R
Receveur rectangulaire anti-dérapant 1200 x 760mm	30kg	ASTSLI2076R
Receveur rectangulaire anti-dérapant 1200 x 800mm	33kg	ASTSLI2080R
Receveur rectangulaire anti-dérapant 1200 x 900mm	30kg	ASTSLI2090R
Receveur rectangulaire anti-dérapant 1400 x 700mm	35kg	ASTSLI4070R
Receveur rectangulaire anti-dérapant 1400 x 800mm	39kg	ASTSLI4080R
Receveur rectangulaire anti-dérapant 1400 x 900mm	33kg	ASTSLI4090R
Receveur rectangulaire anti-dérapant 1500 x 700mm	35kg	ASTSLI5070R
Receveur rectangulaire anti-dérapant 1500 x 800mm	37kg	ASTSLI5080R
Receveur rectangulaire anti-dérapant 1500 x 900mm	42kg	ASTSLI5090R
Receveur rectangulaire anti-dérapant 1600 x 700mm	44kg	ASTSLI6070R
Receveur rectangulaire anti-dérapant 1600 x 800mm	44kg	ASTSLI6080R
Receveur rectangulaire anti-dérapant 1600 x 900mm	45kg	ASTSLI6090R
Receveur rectangulaire anti-dérapant 1700 x 700mm	41kg	ASTSLI7070R
Receveur rectangulaire anti-dérapant 1700 x 800mm	45kg	ASTSLI7080R
Receveur rectangulaire anti-dérapant 1700 x 900mm	49kg	ASTSLI7090R

NOTA: Il est normal qu'une petite quantité d'eau soit retenue sur la surface du receveur de douche après utilisation. Veuillez essuyer pour éviter toute accumulation de résidus..

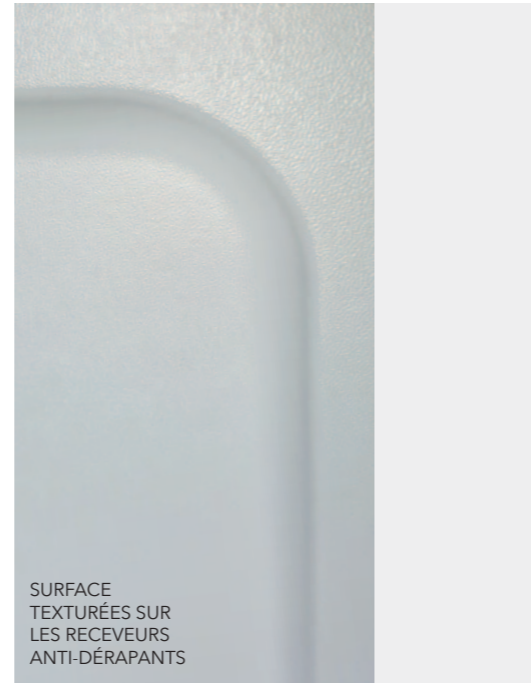

SURFACE TEXTURÉES SUR LES RECEVEURS ANTI-DÉRAPANTS

– Revêtement anti-dérapant pour plus de sécurité dans l'espace de douche

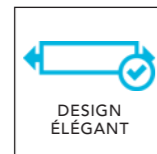

SLIMLINE CARRÉ ANTI-DÉRAPANT

DESCRIPTION	POIDS	RÉFÉRENCE
Receveur carré anti-dérapant 800mm	20kg	ASTSL80S
Receveur carré anti-dérapant 900mm	28kg	ASTSL90S
Receveur carré anti-dérapant 1000mm	32kg	ASTSL100S

SLIMLINE 1/4 DE CERCLE ANTI-DÉRAPANT

DESCRIPTION	POIDS	RÉFÉRENCE
Receveur Arrondi anti-dérapant 800mm	25kg	ASTSL80Q
Receveur Arrondi anti-dérapant 900mm	33kg	ASTSL90Q
Receveur Arrondi anti-dérapant 1000mm	40kg	ASTSL100Q

SLIMLINE 1/4 DE CERCLE ASYMETRIQUE ANTI-DÉRAPANT

DESCRIPTION	POIDS	RÉFÉRENCE
Receveur arrondi asymetrique anti-dérapant 1000 x 800mm - Gauche	20kg	ASTSLI0080LOQ
Receveur arrondi asymetrique anti-dérapant 1000 x 800mm - Droit	20kg	ASTSLI0080ROQ
Receveur arrondi asymetrique anti-dérapant 1000 x 900mm - Gauche	32kg	ASTSLI0090LOQ
Receveur arrondi asymetrique anti-dérapant 1000 x 900mm - Droit	32kg	ASTSLI0090ROQ
Receveur arrondi asymetrique anti-dérapant 1200 x 800mm - Gauche	43kg	ASTSLI2080LOQ
Receveur arrondi asymetrique anti-dérapant 1200 x 800mm - Droit	43kg	ASTSLI2080ROQ
Receveur arrondi asymetrique anti-dérapant 1200 x 900mm - Gauche	49kg	ASTSLI2090LOQ
Receveur arrondi asymetrique anti-dérapant 1200 x 900mm - Droit	49kg	ASTSLI2090ROQ

INSTALLATION DE RECEVEURS DE DOUCHE

Tous les receveurs de douche doivent être installés conformément aux instructions fournies. ATTENTION : Les mastics silicones, les mousses, les adhésifs pour installation, etc. ne doivent pas être utilisés comme substituts du ciment. Assurez-vous que le receveur de douche est installé 100% à niveau et que le test d'eau est correctement effectué. Le montage du receveur de douche est l'acceptation de la qualité.

KIT FLAIR DE SURÉLÉVATION POUR RECEVEUR

Les kits FLAIR ont des pieds réglables conformes aux normes de la construction pour faciliter l'installation et l'entretien du drain/siphon. Le système FLAIR permet l'accès facile sans compromettre l'esthétique de l'ensemble.

Ce kit peut être utilisé avec n'importe quel receveur Slimline FLAIR. Celui-ci augmentera la hauteur du receveur de 95 mm.

Note: Les accessoires ne sont pas à l'échelle et uniquement représentés comme aide visuelle

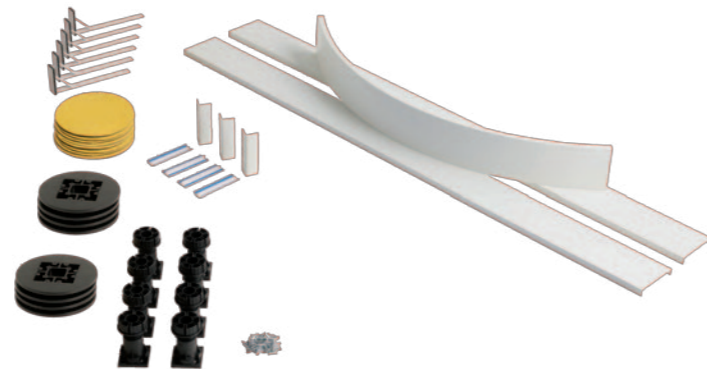

DESCRIPTION	POIDS	RÉFÉRENCE
Kit de surélévation pour receveur carré et rectangulaire pour dimensions de receveur de 1200 mm max	2kg	WD3
Kit de surélévation pour receveur arrondi 1200x900 mm max	3kg	WD4
Kit de surélévation pour receveur rectangulaire jusqu' à 2000 mm	2kg	WD5
Bonde et siphon	1kg	TSLWASTE

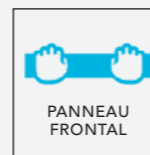

PROSEAL BARRIÈRE D'ÉTANCHÉITÉ IMPERMÉABLE

Joint d'étanchéité flexible monté sur des receveurs de douche, baignoires et surfaces de travail éliminant le risque de fuite d'eau.



PROSEAL

PRODUCT DESCRIPTION	RÉFÉRENCE
ProSeal 2 mètres	PROS2.0M
ProSeal 2.5 mètres	PROS2.5M
ProSeal 3 mètres	PROS3.0M
ProSeal 3.5 mètres	PROS3.5M
ProSeal 4 mètres	PROS4.0M

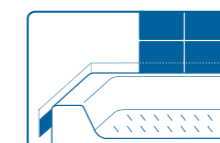
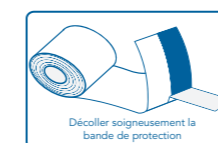

CREATING
PERFECT
HARMONY

GEMSTONE

RECEVEURS GEMSTONE EN PIERRE NATURELLE

La gamme Gemstone est synonyme de qualité et de style. Cette large sélection de receveurs de douche à texture ardoise sublime les plus belles salles de bains. Les receveurs Gemstone, d'une épaisseur optimale de 25/30mm, sont antidérapants et disponibles en 4 couleurs: graphite noir, flint gris, blanc ou noir onyx.

Les bordes des receveurs Gemstone se déclinent en forme carrée ou linéaire, avec des finitions de grilles chromé ou de couleurs assorties au receveur, selon les préférences du client. À la fois attrayant visuellement et agréable au toucher, le receveur de douche Gemstone s'adaptera parfaitement à une grande variété de salles de bains, qu'elles soient de design classique, moderne ou contemporain.





Receveur Gemstone Flint Gris avec grille de drain linéaire

RECEVEURS GEMSTONE

SPÉCIFICITÉS DES RECEVEURS

Fabriqués en composite de pierre naturelle avec une finition "Gel Coat"

Anti-dérapant de type 3 (correspondant à la qualification R11/carrelage).
UNE ENV 12633:2003.

Anti bactérien avec une surface non poreuse

Disponible en 4 couleurs - blanc, flint gris, graphite noir et onyx noir

Grille de drain minimaliste en acier inoxydable carrée ou linéaire

Livré avec une bonde hi-flow

Receveurs à poser ou à encastrer



CHOIX DE COULEURS DES RECEVEURS GEMSTONE



Note: Couleurs non contractuelles bien que reproduites le plus fidèlement possible.

NOUVELLE COULEUR DISPONIBLE: ONYX NOIR

GEMSTONE

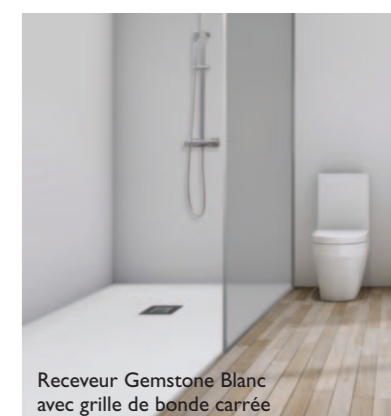

Receveur Gemstone Blanc avec grille de bonde carrée

GRILLES POUR BONDES CARRÉES

25mm
HAUTEUR

Receveur Gemstone Onyx Noir
avec grille de bonde carrée



Receveur Gemstone Blanc
avec grille de bonde carrée



LA BONDE CARRÉE est disponible pour les receveurs rectangulaires, carrés, arrondis et arrondis asymétriques.

GRILLES POUR DRAINS LINÉAIRES

30mm
HAUTEUR

GRILLES POUR DRAINS LINÉAIRES

- Évacuation en pente
- En harmonie avec la tendance actuelle, les receveurs GEMSTONE offrent une solution élégante et fonctionnelle pour un espace douche moderne
- Disponible pour des receveurs rectangulaires uniquement



Receveur Gemstone Graphite Noir
avec grille de drain linéaire

GRILLES COLORÉES (FOURNIES SÉPARÉMENT)

30mm
HAUTEUR

GRILLE LINÉAIRE BLANCHE



GRILLE LINÉAIRE GRISE



OPTIONS DE GRILLES ASSORTIES

- Optez pour une grille pour bonde assortie à la couleur de votre receveur de douche. Disponible en blanc, gris et noir, pour bodes carrées ou linéaires.

GRILLE LINÉAIRE NOIRE



GEMSTONE

RECEVEURS DE DOUCHE **EXTRAPLAT**
AVEC GRILLE À **BONDE CARRÉE**

25mm
HAUTEUR

RECTANGULAIRE

DESCRIPTION	POIDS	RÉFÉRENCE
Gemstone Blanc Rectangulaire 1000 x 800mm - Bonde Carrée	25kg	GEM10080RWS
Gemstone Graphite Noir Rectangulaire 1000 x 800mm - Bonde Carrée	25kg	GEM10080RBS
Gemstone Flint Gris Rectangulaire 1000 x 800mm - Bonde Carrée	25kg	GEM10080RGS
Gemstone Onyx Noir Rectangulaire 1000 x 800mm - Bonde Carrée	25kg	GEM10080ROS
Gemstone Blanc Rectangulaire 1000 x 900mm - Bonde Carrée	29kg	GEM10090RWS
Gemstone Graphite Noir Rectangulaire 1000 x 900mm - Bonde Carrée	29kg	GEM10090RBS
Gemstone Flint Gris Rectangulaire 1000 x 900mm - Bonde Carrée	29kg	GEM10090RGS
Gemstone Onyx Noir Rectangulaire 1000 x 900mm - Bonde Carrée	29kg	GEM10090ROS
Gemstone Blanc Rectangulaire 1100 x 800mm - Bonde Carrée	30kg	GEM11080RWS
Gemstone Graphite Noir Rectangulaire 1100 x 800mm - Bonde Carrée	30kg	GEM11080RBS
Gemstone Flint Gris Rectangulaire 1100 x 800mm - Bonde Carrée	30kg	GEM11080RGS
Gemstone Blanc Rectangulaire 1100 x 900mm - Bonde Carrée	35kg	GEM11090RWS
Gemstone Graphite Noir Rectangulaire 1100 x 900mm - Bonde Carrée	35kg	GEM11090RBS
Gemstone Flint Gris Rectangulaire 1100 x 900mm - Bonde Carrée	35kg	GEM11090RGS
Gemstone Blanc Rectangulaire 1200 x 800mm - Bonde Carrée	30kg	GEM12080RWS
Gemstone Graphite Noir Rectangulaire 1200 x 800mm - Bonde Carrée	30kg	GEM12080RBS
Gemstone Flint Gris Rectangulaire 1200 x 800mm - Bonde Carrée	30kg	GEM12080RGS
Gemstone Onyx Noir Rectangulaire 1200 x 800mm - Bonde Carrée	30kg	GEM12080ROS
Gemstone Blanc Rectangulaire 1200 x 900mm - Bonde Carrée	35kg	GEM12090RWS
Gemstone Graphite Noir Rectangulaire 1200 x 900mm - Bonde Carrée	35kg	GEM12090RBS
Gemstone Flint Gris Rectangulaire 1200 x 900mm - Bonde Carrée	35kg	GEM12090RGS
Gemstone Onyx Noir Rectangulaire 1200 x 900mm - Bonde Carrée	35kg	GEM12090ROS
Gemstone Blanc Rectangulaire 1400 x 800mm - Bonde Carrée	38kg	GEM14080RWS
Gemstone Graphite Noir Rectangulaire 1400 x 800mm - Bonde Carrée	38kg	GEM14080RBS
Gemstone Flint Gris Rectangulaire 1400 x 800mm - Bonde Carrée	38kg	GEM14080RGS
Gemstone Onyx Noir Rectangulaire 1400 x 800mm - Bonde Carrée	38kg	GEM14080ROS
Gemstone Blanc Rectangulaire 1400 x 900mm - Bonde Carrée	43kg	GEM14090RWS
Gemstone Graphite Noir Rectangulaire 1400 x 900mm - Bonde Carrée	43kg	GEM14090RBS
Gemstone Flint Gris Rectangulaire 1400 x 900mm - Bonde Carrée	43kg	GEM14090RGS
Gemstone Onyx Noir Rectangulaire 1400 x 900mm - Bonde Carrée	43kg	GEM14090ROS
Gemstone Blanc Rectangulaire 1500 x 800mm - Bonde Carrée	43kg	GEM15080RWS
Gemstone Graphite Noir Rectangulaire 1500 x 800mm - Bonde Carrée	43kg	GEM15080RBS
Gemstone Flint Gris Rectangulaire 1500 x 800mm - Bonde Carrée	43kg	GEM15080RGS
Gemstone Blanc Rectangulaire 1500 x 900mm - Bonde Carrée	48kg	GEM15090RWS
Gemstone Graphite Noir Rectangulaire 1500 x 900mm - Bonde Carrée	48kg	GEM15090RBS
Gemstone Flint Gris Rectangulaire 1500 x 900mm - Bonde Carrée	48kg	GEM15090RGS

D'AUTRES
DIMENSIONS
SONT
DISPONIBLES -
NOUS
CONTACTER!

GEMSTONE

RECEVEURS DE DOUCHE **EXTRAPLAT**
AVEC GRILLE À **BONDE CARRÉE**

25mm
HAUTEUR

RECTANGULAIRE

DESCRIPTION	POIDS	RÉFÉRENCE
Gemstone Blanc Rectangulaire 1600 x 800mm - Bonde Carrée	46kg	GEM16080RWS
Gemstone Graphite Noir Rectangulaire 1600 x 800mm - Bonde Carrée	46kg	GEM16080RBS
Gemstone Flint Gris Rectangulaire 1600 x 800mm - Bonde Carrée	46kg	GEM16080RGS
Gemstone Onyx Noir Rectangulaire 1600 x 800mm - Bonde Carrée	46kg	GEM16080ROS
Gemstone Blanc Rectangulaire 1600 x 900mm - Bonde Carrée	52kg	GEM16090RWS
Gemstone Graphite Noir Rectangulaire 1600 x 900mm - Bonde Carrée	52kg	GEM16090RBS
Gemstone Flint Gris Rectangulaire 1600 x 900mm - Bonde Carrée	52kg	GEM16090RGS
Gemstone Onyx Noir Rectangulaire 1600 x 900mm - Bonde Carrée	52kg	GEM16090ROS
Gemstone Blanc Rectangulaire 1700 x 700mm - Bonde Carrée	43kg	GEM17070RWS
Gemstone Graphite Noir Rectangulaire 1700 x 700mm - Bonde Carrée	43kg	GEM17070RBS
Gemstone Flint Gris Rectangulaire 1700 x 700mm - Bonde Carrée	43kg	GEM17070RGS
Gemstone Blanc Rectangulaire 1700 x 800mm - Bonde Carrée	49kg	GEM17080RWS
Gemstone Graphite Noir Rectangulaire 1700 x 800mm - Bonde Carrée	49kg	GEM17080RBS
Gemstone Flint Gris Rectangulaire 1700 x 800mm - Bonde Carrée	49kg	GEM17080RGS
Gemstone Onyx Noir Rectangulaire 1700 x 800mm - Bonde Carrée	49kg	GEM17080ROS
Gemstone Blanc Rectangulaire 1700 x 900mm - Bonde Carrée	55kg	GEM17090RWS
Gemstone Graphite Noir Rectangulaire 1700 x 900mm - Bonde Carrée	55kg	GEM17090RBS
Gemstone Flint Gris Rectangulaire 1700 x 900mm - Bonde Carrée	55kg	GEM17090RGS
Gemstone Onyx Noir Rectangulaire 1700 x 900mm - Bonde Carrée	55kg	GEM17090ROS
Gemstone Blanc Rectangulaire 1800 x 800mm - Bonde Carrée	-	GEM18080RWS
Gemstone Graphite Noir Rectangulaire 1800 x 800mm - Bonde Carrée	-	GEM18080RBS
Gemstone Flint Gris Rectangulaire 1800 x 800mm - Bonde Carrée	-	GEM18080RGS
Gemstone Blanc Rectangulaire 1800 x 900mm - Bonde Carrée	-	GEM18090RWS
Gemstone Graphite Noir Rectangulaire 1800 x 900mm - Bonde Carrée	-	GEM18090RBS
Gemstone Flint Gris Rectangulaire 1800 x 900mm - Bonde Carrée	-	GEM18090RGS



RECEVEUR GEMSTONE
BLANC ENCASTRÉ
DANS LE SOL

GEMSTONE

RECEVEURS DE DOUCHE **EXTRAPLAT**
AVEC GRILLE À **BONDE CARRÉE**



CARRÉ

DESCRIPTION	POIDS	RÉFÉRENCE
Gemstone Blanc Carré 900mm - Bonde Carrée	27kg	GEM90SWS
Gemstone Graphite Noir Carré 900mm - Bonde Carrée	27kg	GEM90SBS
Gemstone Flint Gris Carré 900mm - Bonde Carrée	27kg	GEM90SGS
Gemstone Onyx Noir Carré 900mm - Bonde Carrée	27kg	GEM90SOS
Gemstone Blanc Carré 1000mm - Bonde Carrée	-	GEM100SWS
Gemstone Graphite Noir Carré 1000mm - Bonde Carrée	-	GEM100SBS
Gemstone Flint Gris Carré 1000mm - Bonde Carrée	-	GEM100SGS

1/4 DE CERCLE

DESCRIPTION	POIDS	RÉFÉRENCE
Gemstone Blanc 1/4 de Cercle 900mm - Bonde Carrée	27kg	GEM90QWS
Gemstone Graphite Noir 1/4 de Cercle 900mm - Bonde Carrée	27kg	GEM90QBS
Gemstone Flint Gris 1/4 de Cercle 900mm - Bonde Carrée	27kg	GEM90QGS
Gemstone Onyx Noir 1/4 de Cercle 900mm - Bonde Carrée	27kg	GEM90QOS
Gemstone Blanc 1/4 de Cercle 1000mm - Bonde Carrée	-	GEM100QWS
Gemstone Graphite Noir 1/4 de Cercle 1000mm - Bonde Carrée	-	GEM100QBS
Gemstone Flint Gris 1/4 de Cercle 1000mm - Bonde Carrée	-	GEM100QGS

1/4 DE CERCLE ASYMÉTRIQUE

DESCRIPTION	POIDS	RÉFÉRENCE
Gemstone Onyx Noir 1/4 de Cercle Asymétrique 1200 x 800mm Gauche - Bonde Carrée	-	GEM12090QOSL
Gemstone Onyx Noir 1/4 de Cercle Asymétrique 1200 x 800mm Droit - Bonde Carrée	-	GEM12090QOSR
Gemstone Blanc 1/4 de Cercle Asymétrique 1200 x 900mm GAUCHE - Bonde Carrée	35kg	GEM12090QWSL
Gemstone Blanc 1/4 de Cercle Asymétrique 1200 x 900mm DROITE - Bonde Carrée	35kg	GEM12090QWSR
Gemstone Graphite Noir 1/4 de Cercle Asymétrique 1200 x 900mm GAUCHE - Bonde Carrée	35kg	GEM12090QBSL
Gemstone Graphite Noir 1/4 de Cercle Asymétrique 1200 x 900mm DROITE - Bonde Carrée	35kg	GEM12090QBSR
Gemstone Flint Gris 1/4 de Cercle Asymétrique 1200 x 900mm GAUCHE - Bonde Carrée	35kg	GEM12090QGSL
Gemstone Flint Gris 1/4 de Cercle Asymétrique 1200 x 900mm DROITE - Bonde Carrée	35kg	GEM12090QGSR
Gemstone Onyx Noir 1/4 de Cercle Asymétrique 1200 x 800mm Gauche - Bonde Carrée	-	GEM12090QOSL
Gemstone Onyx Noir 1/4 de Cercle Asymétrique 1200 x 800mm Droit - Bonde Carrée	-	GEM12090QOSR

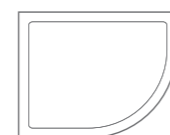

ARRONDI OUVERTURE À DROITE

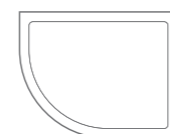

ARRONDI OUVERTURE À GAUCHE

GEMSTONE

RECEVEURS DE DOUCHE **EXTRAPLAT**
AVEC GRILLE DE **BONDE LINÉAIRE**



RECTANGULAIRE

DESCRIPTION	POIDS	RÉFÉRENCE
Gemstone Blanc Rectangulaire 1200 x 800mm - Bonde Linéaire	36kg	GEM12080RWL
Gemstone Graphite Noir Rectangulaire 1200 x 800mm - Bonde Linéaire	36kg	GEM12080RBL
Gemstone Flint Gris Rectangulaire 1200 x 800mm - Bonde Linéaire	36kg	GEM12080RGL
Gemstone Blanc Rectangulaire 1200 x 900mm - Bonde Linéaire	41kg	GEM12090RWL
Gemstone Graphite Noir Rectangulaire 1200 x 900mm - Bonde Linéaire	41kg	GEM12090RBL
Gemstone Flint Gris Rectangulaire 1200 x 900mm - Bonde Linéaire	41kg	GEM12090RGL
Gemstone Blanc Rectangulaire 1400 x 800mm - Bonde Linéaire	42kg	GEM14080RWL
Gemstone Graphite Noir Rectangulaire 1400 x 800mm - Bonde Linéaire	42kg	GEM14080RBL
Gemstone Flint Gris Rectangulaire 1400 x 800mm - Bonde Linéaire	42kg	GEM14080RGL
Gemstone Blanc Rectangulaire 1400 x 900mm - Bonde Linéaire	48kg	GEM14090RWL
Gemstone Graphite Noir Rectangulaire 1400 x 900mm - Bonde Linéaire	48kg	GEM14090RBL
Gemstone Flint Gris Rectangulaire 1400 x 900mm - Bonde Linéaire	48kg	GEM14090RGL
Gemstone Blanc Rectangulaire 1500 x 800mm - Bonde Linéaire	45kg	GEM15080RWL
Gemstone Graphite Noir Rectangulaire 1500 x 800mm - Bonde Linéaire	45kg	GEM15080RBL
Gemstone Flint Gris Rectangulaire 1500 x 800mm - Bonde Linéaire	45kg	GEM15080RGL
Gemstone Blanc Rectangulaire 1500 x 900mm - Bonde Linéaire	50kg	GEM15090RWL
Gemstone Graphite Noir Rectangulaire 1500 x 900mm - Bonde Linéaire	50kg	GEM15090RBL
Gemstone Flint Gris Rectangulaire 1500 x 900mm - Bonde Linéaire	50kg	GEM15090RGL
Gemstone Blanc Rectangulaire 1600 x 800mm - Bonde Linéaire	48kg	GEM16080RWL
Gemstone Graphite Noir Rectangulaire 1600 x 800mm - Bonde Linéaire	48kg	GEM16080RBL
Gemstone Flint Gris Rectangulaire 1600 x 800mm - Bonde Linéaire	48kg	GEM16080RGL
Gemstone Blanc Rectangulaire 1600 x 900mm - Bonde Linéaire	54kg	GEM16090RWL
Gemstone Graphite Noir Rectangulaire 1600 x 900mm - Bonde Linéaire	54kg	GEM16090RBL
Gemstone Flint Gris Rectangulaire 1600 x 900mm - Bonde Linéaire	54kg	GEM16090RGL
Gemstone Blanc Rectangulaire 1700 x 700mm - Bonde Linéaire	45kg	GEM17070RWL
Gemstone Graphite Noir Rectangulaire 1700 x 700mm - Bonde Linéaire	45kg	GEM17070RBL
Gemstone Flint Gris Rectangulaire 1700 x 700mm - Bonde Linéaire	45kg	GEM17070RGL
Gemstone Blanc Rectangulaire 1700 x 800mm - Bonde Linéaire	51kg	GEM17080RWL
Gemstone Graphite Noir Rectangulaire 1700 x 800mm - Bonde Linéaire	51kg	GEM17080RBL
Gemstone Flint Gris Rectangulaire 1700 x 800mm - Bonde Linéaire	51kg	GEM17080RGL

D'AUTRES
DIMENSIONS
SONT
DISPONIBLES -
NOUS
CONTACTER!

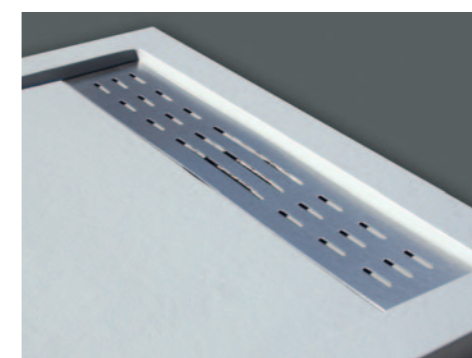

GRILLES COLORÉES

GRILLES COLORÉES

DESCRIPTION	RÉFÉRENCE
Receveur Gemstone 700mm Grille Linéaire Noire	GEMG70LB
Receveur Gemstone 700mm Grille Linéaire Chromé	GEMG70LC
Receveur Gemstone 700mm Grille Linéaire Grise	GEMG70LG
Receveur Gemstone 700mm Grille Linéaire Blanche	GEMG70LW
Receveur Gemstone 800mm Grille Linéaire Noire	GEMG80LB
Receveur Gemstone 800mm Grille Linéaire Chromé	GEMG80LC
Receveur Gemstone 800mm Grille Linéaire Grise	GEMG80LG
Receveur Gemstone 800mm Grille Linéaire Blanche	GEMG80LW
Receveur Gemstone 900mm Grille Linéaire Noire	GEMG90LB
Receveur Gemstone 900mm Grille Linéaire Chromé	GEMG90LC
Receveur Gemstone 900mm Grille Linéaire Grise	GEMG90LG
Receveur Gemstone 900mm Grille Linéaire Blanche	GEMG90LW
Receveur Gemstone Grille carrée Noire	GEMGSB
Receveur Gemstone Grille carrée Chromé	GEMGSC
Receveur Gemstone Grille carrée Grise	GEMGSG
Receveur Gemstone Grille carrée Blanche	GEMGSW

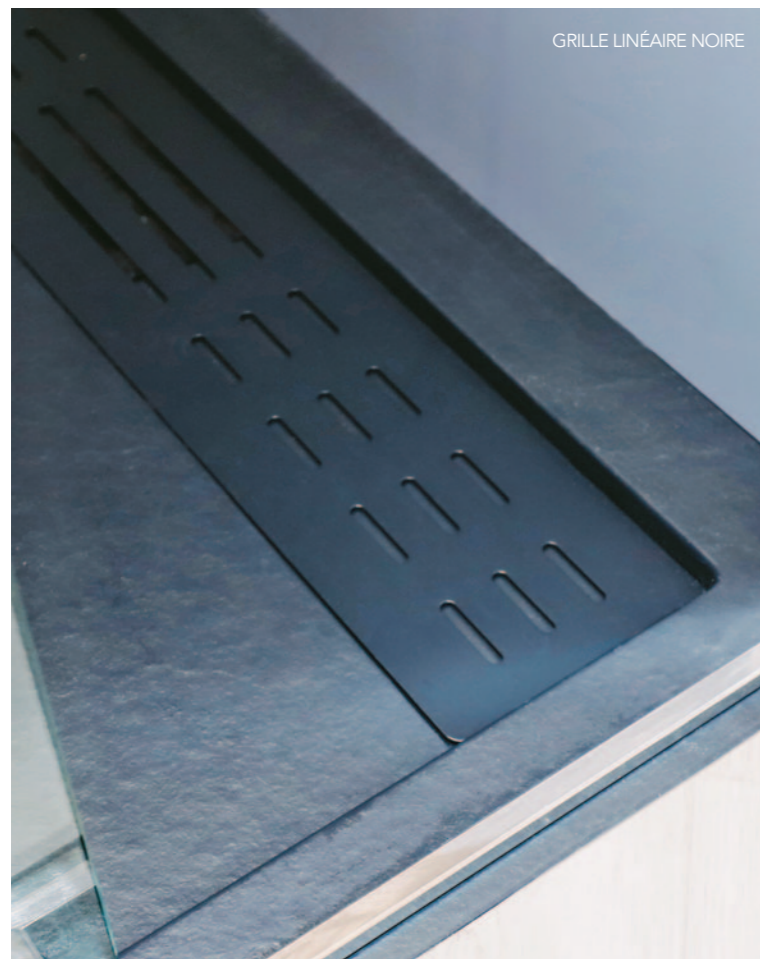

INFORMATION GEMSTONE

GARANTIE

Votre receveur Gemstone doit être inspecté à 100% avant l'installation. L'installation du receveur est une acceptation de sa qualité.

Avant de carreler ou de monter le panneau de douche ou tout autre matériel fixe sur le receveur, assurez-vous que les périmètres du receveur sont 100% à niveau dans toutes les directions.

La garantie ne couvre que le remplacement ou la réparation du produit et exclut toute autre compensation, montage ou frais de port.

Les receveurs Gemstone sont garantis pendant 2 ans, conformément aux réglementations européennes en vigueur.

Exclus de la garantie:

- Dommages causés par l'emploi de produits de nettoyage inadéquats (ne pas utiliser de produits contenant des acides, de l'alcool, du chlore ou des solvants, ne pas renverser de produits de nettoyage sur le receveur; ne pas utiliser de chiffons à récurer métalliques)
- Dommages causés par une mauvaise installation
- Dommages causés par une mauvaise manipulation du produit

Nos produits doivent être installés par du personnel qualifié pour être admissible à la garantie du produit. Des instructions de montage seront fournies avec le receveur pour une installation correcte.

Avant d'installer le receveur, assurez-vous que:

- Le receveur se draine bien et est à 100% de niveau
- Il n'a pas d'anomalies
- Le receveur a été gardé en position horizontale, sur une surface plate, avant l'installation

NETTOYAGE

Nettoyage normal: rincer et laisser sécher.
Nettoyage vigoureux: frotter avec un chiffon doux avec un détergent liquide neutre; Utiliser un produit ANTICALCAIRE pour la prévention du calcaire.

TESTS CHIMIQUES

Résistance chimique testée selon la norme UNE-EN 12527 - Pas de détérioration.

COMPOSITION DES TESTS CHIMIQUES

De l'acide acétylique (10%), de l'hydroxyde de sodium (10%), Éthanol (70%), eau de Javel, bleu de méthylène.

PRODUITS DE NETTOYAGE	TEMPS D'EXPOSITION	RÉSULTAT DE L'INSPECTION VISUELLE
Monsieur propre Ph neutre	4 Jours	Aucun effet visible
Eau de javel parfumée	4 Jours	Léger blanchissement
Ace	4 Jours	Léger blanchissement
Ammoniac parfumé	4 Jours	Aucun effet visible
Viakal	4 Jours	Léger blanchissement
Cillit Bang	4 Jours	Aucun effet visible
KH-7 Anti-calcaire	4 Jours	Aucun effet visible
Vinaigre de vin blanc	4 Jours	Aucun effet visible
Povidone Iodine	4 Jours	Aucun effet visible
Acide chlorhydrique	4 Jours	Aucun effet visible
Peroxyde d'hydrogène	4 Jours	Aucun effet visible
Solvant de nettoyage	4 Jours	Aucun effet visible
Spiritueux méthylés	4 Jours	Aucun effet visible
Acétone	4 Jours	Aucun effet visible
Dégraissant de vernis à ongles	4 Jours	Aucun effet visible

EMBALLAGE ET STOCKAGE

Les produits sont livrés emballés dans des boîtes individuelles avec renforts en polystyrène expansé, y compris la grille de drainage. Les receveurs Gemstone doivent être stockés en position horizontale sur une surface plate jusqu'à l'installation. Ceci empêche le receveur de perdre sa forme.

FAQ

Peut-on couper le receveur?

Oui, avec une scie circulaire lame diamant.

Peut-il être réparé?

Bien qu'ils soient très résistants à tout impact, nous avons un kit de réparation à la disposition du client.

Comment nettoyer le produit?

Nous recommandons le nettoyage avec de l'eau et du savon neutre, appliqué avec une éponge, jamais avec des produits de rinçage ou des outils.

Quel matériel dois-je utiliser pour installer les produits?

Pour le collage et / ou l'étanchéité des produits, vous devez utiliser un mastic de polyuréthane souple MS et / ou un silicone neutre.

VOIR LES AUTRES GAMMES DE FLAIR

TÉLÉCHARGEZ LES BROCHURES SUR
FLAIRSHOWERS.COM



AYO CADRÉ - Brochure AYO



ETO PORTE PLIABLE
RENTRANTE INFOLD -
Brochure ETO

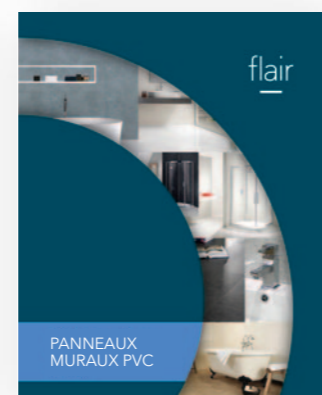

ORO PORTE
COULISSANTE -
Brochure ORO



ORO PORTE PLIABLE -
Brochure ORO

GUIDE

EXPLICATION DES DIFFÉRENTS TYPES DE PORTES:
L'ACCÈS IDÉAL POUR VOTRE SALLE DE BAIN IL FAUT PRENDRE EN COMPTE L'ESPACE DONT VOUS DISEPOSEZ QUI IMPOSE CERTAINES CONTRAINTES QUANT À LA DIMENSION, AU MODÈLE ET AU TYPE DE PORTE DE VOTRE CABINE DE DOUCHE. CHOISISSEZ À PARTIR D'UNE TRÈS GRANDE VARIÉTÉ DE MODÈLES CELUI QUI CONVIENT À L'ESPACE UTILISABLE.



PORTE COULISSANTE



PORTE 1/4 DE CERCLE ASYMÉTRIQUE



PORTE 1/4 DE CERCLE



PORTE ARRONDIE OUVERTURE PAR PORTE PIVOTANTE



PORTE ARRONDIE OUVERTUE CENTRALE 1 PORTE COULISSANTE

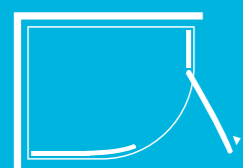

PORTE ARRONDIE ASYMÉTRIQUE OUVERTURE PAR PORTE PIVOTANTE



PORTE D'ANGLE



PORTE D'ANGLE ASYMÉTRIQUE



PORTE PIVOTANTE



PORTE PLIABLE

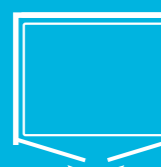

PORTE BATTANTE



PORTE PIVOTANTE AVEC PAROI EN LIGNE



PORTE D'ANGLE AVEC 2 PORTES PIVOTANTES



PORTE D'ANGLE ASYMÉTRIQUE 2 PORTES PIVOTANTES



DOUCHE A L'ITALIENNE PAROI DOUBLE ENTRÉE



DOUCHE A L'ITALIENNE PAROI FIXE



PAROI DOUCHE A L'ITALIENNE AVEC PAROI FIXE/ROTATIVE



PAROI DOUCHE A L'ITALIENNE AVEC PAROI DE RETOUR

COMMENT PRENDRE LES MESURES DE VOTRE PORTE DE DOUCHE

NOTA: Les mesures doivent être prises après l'installation de votre receveur et après la pose du carrelage de la douche. L'espace restant après pose du carrelage déterminera la dimension de la douche requise.

EN NICHE

Mesure au point "bas" _____

Mesure au point "haut" _____

*Ces mesures sont pertinentes pour les murs irréguliers pour assurer que la porte de douche répond pour la largeur d'ajustement nécessaire.

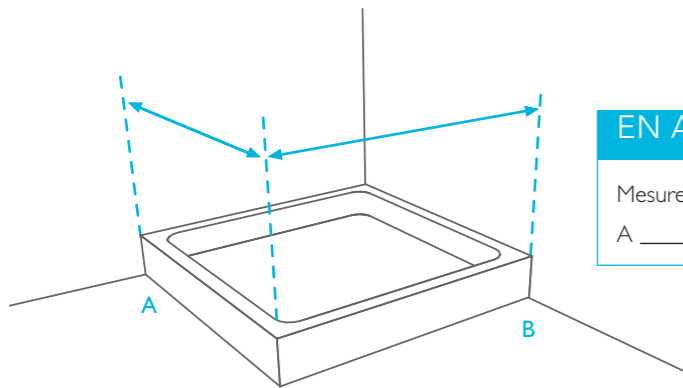
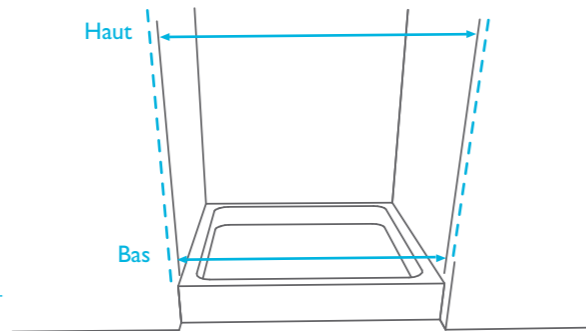

EN ANGLE

Mesurer jusqu'à l'angle extérieur du receveur

A _____ B _____

EN ARRONDI

RAYON	DISTANCE	DISTANCE C (mm)	RAYON (mm)
186	450		450
197	475		475
207	500		500
218	525		525
229	550		550
249	600		600

Bois placés à angle droit pour déterminer C

NOTA: Rayon de 55 cm sur tous les receveurs de FLAIR

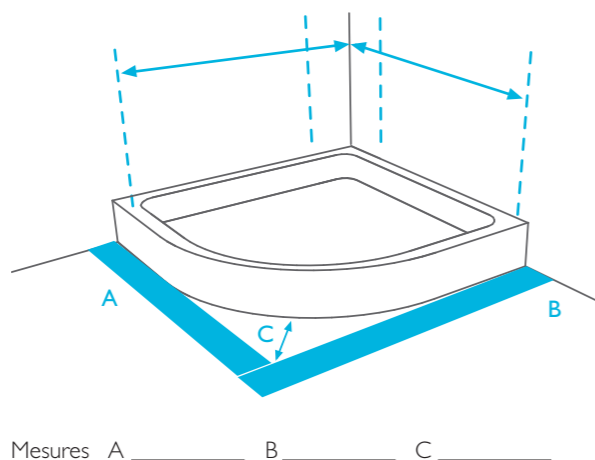

Mesures A _____ B _____ C _____



INFORMATION

GARANTIE 10 ANS

Les portes de douche FLAIR, les parois de douche à l'italienne et les pare baignoires sont couverts par une garantie de 10 ans contre tout défaut de fabrication. Cette garantie est valable à la condition que les produits soient installés et entretenus en accord avec les instructions recommandées par FLAIR. Les parties non en verre et amovibles telles que roulettes, joints etc... sont soumises à usure normale durant leur usage et sont garanties pour 12 mois à compter de la date d'achat.

Si une porte de douche est défectueuse au plan des matériaux ou de la fabrication, le consommateur doit contacter le service APRES VENTES au numéro 00353429694436 dès la constatation du défaut. Veuillez noter que la preuve de l'achat est nécessaire (facture) pour valider votre garantie.

INSTALLATION

Des notices de montage complètes sont fournies avec chaque produit FLAIR pour assurer une installation correcte. Les portes de douche, les parois de douche à l'italienne et les parois fixes sont ajustables selon les dimensions mini/maxi mentionnées.

Toutes les dimensions sont approximatives. Tous les produits FLAIR sont réversibles sauf indication contraire.

TRAITEMENT DU VERRE

Les portes de douche FLAIR, les parois de douche à l'italienne et les pare baignoires FBS en verre 6mm sont fournis avec un traitement spécial du verre visant à diminuer le dépôt de calcaire.

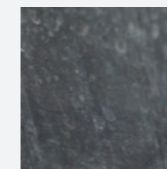

SANS TRAITEMENT

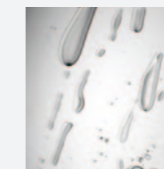

AVEC TRAITEMENT

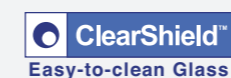

Ce revêtement de verre protège contre le calcaire et la crasse de la douche quotidienne. Il rend le verre plus facile à nettoyer sans utilisation d'abrasifs ou de produits nettoyants. Clearshield est disponible sur la gamme de Namara

CLEANEASY



Le traitement "CLEAN EASY" est une caractéristique standard de toutes les portes FLAIR, des parois Wetroom et des pare baignoires FBS. Ce revêtement est appliqué sur la surface du verre et permet d'éliminer facilement les dépôts de savon et de calcaire.

GARANTIE DE QUALITÉ

Tous les produits FLAIR sont approuvés et fabriqués selon les normes d'assurance qualité CEE ISO 9001:2000. Tous les verres sont réputés de sécurité et produits selon la norme EN 12150. Tous les produits FLAIR sont testés selon la norme EN 14428 satisfaisant le critère industriel de sécurité maximum.

SERVICE APRÈS VENTE ET PIÈCES DÉTACHÉES

FLAIR est engagé à 100% au service de sa clientèle. Nous disposons d'un stock complet de pièces détachées pour chacun de nos produits et nos techniciens après vente peuvent étudier tout éventuel problème. Veuillez contacter le numéro 00353429694436 ou par email ventes@flairshowers.com

CONDITIONS DE VENTE

Tous les prix cotés sont considérés comme acceptés après 30 jours de la date d'émission. Sauf dans le cas de produits défectueux, d'erreurs de livraison FLAIR n'acceptera pas le retour des produits.

DANS LE CADRE DE NOTRE POLITIQUE VISANT À UNE AMÉLIORATION CONTINUE DE NOS PRODUITS, NOUS NOUS RÉSERVONS LE DROIT DE MODIFIER LES CARACTÉRISTIQUES, LES COULEURS ET LES PRIX SANS PRÉAVIS.

*Erreurs et omissions exonérées.

CONDITIONS DE VENTE



Le Franco est à partir de €600 net H.T (sauf parois Chianti Wetroom ≥ 1400mm). Pour les parois Chianti Wetroom de dimensions ≥ 1400mm, le franco est de €800 net H.T. En dessous de ces montants, participation aux frais de port de €100 H.T. Pour toutes conditions spéciales de vente à la contremarque, veuillez contacter votre agent local ou la société Flair.

RAPPEL DES RESERVES

La marchandise doit être vérifiée en présence du transporteur. Celui-ci doit obligatoirement attendre cette vérification. S'il ne veut pas attendre, le service réception doit le mentionner sur le récépissé qu'il signera en toute lettre.

Marchandise cassée:

Flair livre des marchandises sur des palettes en bois, assurant que les produits sont livrés en tout sécurité. Si, toutefois, il semble que des dommages soient causés à cette palette, nous vous remercions d'inspecter les marchandises à l'intérieur de la palette pour vérifier l'état des produits. Si la marchandise est endommagée ce qui est peu probable veuillez prendre des photos des dommages et l'envoyer à Flair Showers par email le jour de la livraison.

Marchandise défectueuse:

Le service réception contactera la Société Flair Showers qui fera intervenir le représentant du secteur. Celui-ci constatera le défaut et informera la Société Flair qui lui donnera la marche à suivre.

EXTRAIT DES CONDITIONS GENERALES DE VENTE FLAIR SHOWERS

Flair Showers exerce les activités d'importateur, distributeur d'articles sanitaire et d'accessoires de salle de bains. Par le seul fait d'une commande passée à la Société Flair Showers, les acheteurs font acte d'adhésion pure et simple aux règlements du vendeur. Ceux-ci ne peuvent être modifiés par des stipulations différentes des conditions générales d'achat portées sur les bons de commande des acheteurs.

LIVRAISONS

Toutes les dates de livraison sont données à titre indicatif et le vendeur ne saurait être tenu responsable pour tout manquement au délai de livraison spécifié. Dans le cas de livraisons fractionnées à dates données, chaque livraison sera considérée comme un contrat séparé et indépendant. Le vendeur se réserve le droit d'effectuer des livraisons partielles. Dans le cas où l'acheteur ou son agent donne des instructions de livraison qu'il doit par la suite annuler,

une telle annulation peut uniquement être acceptée seulement avant la remise au transporteur du vendeur. Le relevé des frais subis et établi par le vendeur est sans appel. La livraison à l'acheteur s'effectuera à l'adresse indiquée sur le bon de commande ou d'instructions.

RECLAMATIONS

Tout en prenant en compte la responsabilité du vendeur en ce qui concerne des marchandises livrées à l'acheteur et réputées défectueuses, l'acheteur sera crédité d'un montant raisonnable en rapport avec l'état de la marchandise ou au choix du vendeur; verra les marchandises remplacées et livrées au lieu convenu entre les parties sans que pour autant la responsabilité du vendeur excède le montant de la facture contractuelle et préalablement établie.

Toute réclamation concernant des marchandises supposées défectueuses ou autre, doit être effectuée par écrit en recommandé avec accusé de réception au vendeur 48 heures après la date de livraison et les marchandises en question doivent être à la disposition du vendeur pour inspection.

Tous dommages en cours de livraison, ou perte sont du ressort du vendeur pour autant que la marchandise voyage au risque du vendeur. La réclamation devra aussi être faite, si c'est le cas, dans les 48 heures suivant la date de livraison par lettre recommandée avec accusé de réception avec copie au transporteur également en recommandé avec accusé de réception. Des réserves devront être stipulées sur le bon de réception marchandises du transporteur.

Aucune responsabilité ne sera acceptée par le vendeur en cas de marchandises perdues, non livrées, volées ou endommagées en transit, dans le cas où celles-ci ont été livrées à l'acheteur avant l'incident ou au cas où il a été remis au transporteur un reçu pour les marchandises. Aucune marchandise ne peut être retournée au vendeur sans son accord express et le bon de réception établi par le vendeur certifiant l'état dans lequel cette marchandise a été réceptionnée sera le seul valable.

En aucun cas le vendeur ne sera responsable pour: Tout dommage pouvant affecter les produits et faisant suite à opération, traitement, processus contraires sauf ceux indiqués spécifiquement par le vendeur ou, Tous frais encourus par l'acheteur sous prétexte que les produits étaient défectueux, Toute perte financière consécutive ou perte, indirecte ou dommage de quelque sorte causé à l'acheteur ou, Toutes marchandises ayant subi une modification ou un processus du fait de l'acheteur ou endommagée après que le risque ait été transféré à l'acheteur.

RETOUR DE MARCHANDISES - GARANTIE

Aucune condition de garantie n'est faite ou supposée être faite, ni aucune garantie n'est donnée ou supposée être donnée concernant la supposée durée d'utilisation des marchandises fournies utilisée dans quelques situations particulières que ce soit ou conditions spécifiques sans que le vendeur n'en ait été avisé.

Aucun terme, conditions, interprétations, du fait des représentants du vendeur engage celui-ci, sauf confirmation expresse par écrit du vendeur. Toutes les portes de douche Flair viennent avec une garantie de 10 ans contre les défauts de matériaux ou de défauts de fabrication, à conditions qu'elles aient été correctement installées et entretenues conformément à nos instructions et les meilleures pratiques. Des roulettes et joints PVC sont soumis à une usure normale avec l'usage et sont donc couverts sur tous les produits pour trois mois à compter de l'installation.

Réserve de propriété

La Société Flair Showers restera propriétaire de ses marchandises jusqu'à paiement complet des factures correspondantes.

Transfert du risque

Bien que le droit de propriété ne soit transmis à l'acheteur qu'au paiement total de la marchandise, l'acheteur supportera les risques de perte ou dommage des marchandises à compter du moment où elles lui seront livrées. Jusqu'à ce que le transfert de propriété de la marchandise soit effectué, l'acheteur devra:

- indemniser en totalité le vendeur contre toute perte ou dommage des marchandises et contre toute réduction de leur valeur de revente par rapport au prix d'achat réglé par l'acheteur;
- assurer et maintenir assurées les marchandises pour un montant au moins égal au prix payé par l'acheteur et;
- conserver pour le vendeur les indemnités versées par les compagnies d'assurances si un sinistre survenait.

Arbitrage

Cecil concerne tout différend ou litige découlant de ou relatif au contrat ou à toute violation de ce contrat entre le vendeur FLAIR SHOWERS et l'acheteur. Si celui-ci ne peut être réglé à l'amiable sans retard excessif par l'intéressé les parties sont renvoyées à l'arbitrage à Dublin d'un arbitre nommé par les parties ou à défaut nommé par le président en exercice de la "Incorporated Law Society d'Irlande " sous réserve des dispositions d'arbitrage selon la loi de 1954 ou de toute modification statutaire. La nomination de cet arbitre est définitive et sans recours pour les deux parties.

Assurances Transport

Les marchandises expédiées voyagent aux risques de la Société Flair Showers, à condition que le destinataire fasse des réserves au transporteur en cas de casse dument constatée à l'arrivée.

Défaut du fait de l'acheteur

- Si l'acheteur,
- manque à l'une des clauses du contrat (y compris les clauses concernant le paiement). Les intérêts au taux légal seront perçus pour tout retard de paiement.
 - dépose son bilan, passe des accords ou obtient un concordat ou,
 - est soumis à contrôle judiciaire, le vendeur aura le droit, sans préjudice, d'annuler toute commande.

Dans le cas où le vendeur exerce l'un de ses droits, il peut arrêter l'expédition des marchandises en transit du fait de la situation financière de l'acheteur. Le vendeur peut à son choix revendre ces marchandises en public ou en privé sans en aviser l'acheteur et pour perte ou dommage causé par l'annulation du contrat.

Conditions de paiement

Pour la 1ère commande, règlement par SEPA ou virement bancaire selon cotation assurance. Règlement par chèque avec frais administratifs €25. Traite à 45 jours fin de mois le 10.



ORO[®]

VOIR NOTRE CATALOGUE SPÉCIAL ORO



**LAURÉAT POUR
LA CONCEPTION DU
PRODUIT**



ORO Porte Pliable
Le Grand Central Hôtel,
Belfast

GOOD DESIGN, CHICAGO

La plus ancienne et la plus prestigieuse récompense internationale. Elle distingue l'excellence du design et de la fonctionnalité du produit supérieurs à la majorité des produits de consommation ainsi qu'à leur graphisme.

RED DOT

La RED DOT 2018 a été attribuée à Flair pour la réalisation de ce produit. Au cours de cette même année FLAIR a reçu les récompenses suivantes:

IF DESIGN

Brevet d'excellence en matière de qualité et de fiabilité des composants. FLAIR a été distingué parmi 5000 compétiteurs de 70 pays.

flair



L'EXPÉRIENCE ULTIME
ORO FRAMELESS

PROJETS COMMERCIAUX



GRAND CENTRAL, BELFAST, IRLANDE DU NORD

Le Grand Central Hôtel est au cœur de la ville de Belfast. Situé dans le quartier de linge avec 300 chambres conçues pour le confort et la détente absolue.



MARIANELLA, DUBLIN, IRLANDE

Marianella est un développement des plus beaux nouveaux appartements et maisons à Rathgar, Dublin.



RADISSON BLU HOTEL, ATHLONE, IRLANDE

Les hôtels Radisson Blu sont conçus pour garantir aux clients une expérience inoubliable.



GRAND CENTRAL HOTEL,
BELFAST



1/CT/FC08/20



NAMARA PORTE
D'ANGLE ASYMÉTRIQUE
PAGE 74

DESIGNED FOR LIFE

Flair Showers Ltd.
Rocks Road
Kingscourt
Co. Cavan
Ireland

T 00 353 42 9694436
E ventes@flairshowers.com

Connectez-vous avec nous



FLAIRSHOWERS.COM
